

DES RÄTSELS LÖSUNG

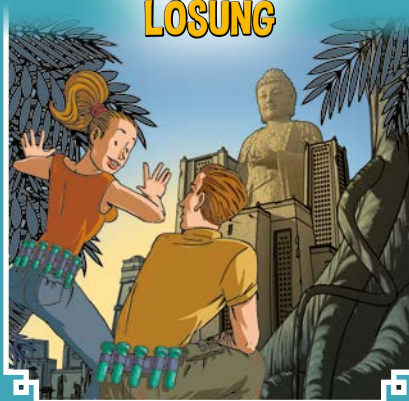

HYGIENE UND SICHERHEIT

• PERSÖNLICHER SCHUTZ: SCHUTZAUSRÜSTUNG

Einweg-Laborhandschuhe	
SHIELD SCIENTIFIC	1188 bis 1191
KIMTECH / KLEENGUARD	1192 bis 1195
MAPA	1196 und 1197
MICROFLEX	1198
SHOWA	1199 und 1200
ANSELL	1202
SEMPERGUARD	1203
ULMA	1203 und 1204
ANSELL HEALTHCARE Untersuchungs-/Chirurgiehandschuhe	1205 und 1206
Verschiedene Untersuchungshandschuhe	1206 und 1208
Fingerlinge Latex / Vinyl	1208
Haushalts-/Reinigungshandschuhe	1209 und 1210
Chemikalienschutzhandschuhe	1211 bis 1213
Handschuhe und Unterhandschuhe aus Vliesstoff, Seide, Baumwolle, Fäustlinge	1214
Mechanische Schutzhandschuhe	1215 bis 1217
Wärmeschutzhandschuhe warm/kalt	1218 bis 1221
Atenschutz: Masken, Halbmasken	1222 bis 1230
Augenschutz: Brillen, Masken, Visiere	1231 bis 1238
Gehörschutz: Lärmschutzhelme, Ohrstöpsel	1238 bis 1240

• PERSÖNLICHER SCHUTZ : SCHUTZKLEIDUNG

Charlotten, Bartschutz	1241
Manschetten	1241 und 1242
Clogs, Schuhe und Überschuhe	1242 bis 1245
Anzüge / Blusen / Kittel	1246 bis 1261

• PERSÖNLICHER SCHUTZ : VERBANDSKASTEN, ERSTE HILFE

Verbände, Baumwolle, Kompressen, Tupfer, Augenwaschbecken, Erste-Hilfe-Kästen, Medizinschränke	1262 bis 1267
--	---------------

DES RÄTSELS LÖSUNG

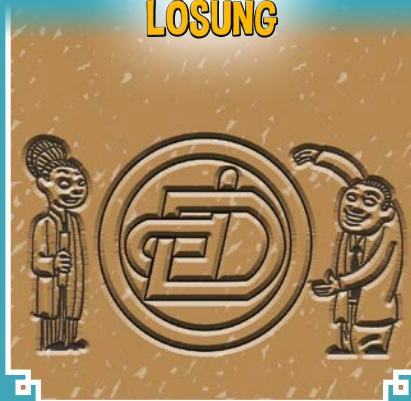

HYGIENE UND SICHERHEIT

• IDENTIFIKATION, SCHUTZ, ABFALLMANAGEMENT

Proben

Probenbeutel, Zip-Beutel, Whirl-Pak-Beutel	1268 bis 1272
Transport von Proben: Beutel, UN-Transportkits	1273 bis 1275

Eliminierung, Abfallmanagement

Säcke und Beutel, Probentransport	1276 bis 1283
Chemische Absorptionsmittel und Radioaktivität	1284 und 1285
Sicherheitsflaschen und -trichter	1286 bis 1288
Abfallcontainer, DASRI-Abfallboxen	1289 bis 1291
Verpackung: Aluminium, Stretchfolie, Parafilm, Verschlussbänder	1292 bis 1294
Wischtuch	1295 bis 1302
Spender, Halter	1303 und 1304
Markierung, Etikettierung	
Bleistifte, Marker, Stifte, Laborhefte	1304 bis 1308
Etiketten und Drucker	1308 bis 1337
Labortischschutz: Papier, Matten, Radioaktivitätsschutz	1338 bis 1343
Sterilisation	1344 bis 1351

• REINIGUNG

Bürsten und Stifte	1352
Reinigungs- und Desinfektionsmittel für Geschirr und Instrumente	1353 bis 1359
Einweichbecken	1360
Dekontaminationsmittel RNase, DNase, Desinfektionsmittel für Inkubatoren und Bäder	1361
Desodorierungsmittel	1363
Reinigungs- und Desinfektionsmittel für Oberflächen, Materialien und Böden	1364 bis 1373
Desinfektionsmittel für die Luft	1374
Handreinigungs- und Pflegemittel :	
Seifen, hydroalkoholische Lösungen, Cremes	1375 bis 1381

• MÖBEL

Sicherheitsschränke	
Filterschränke	1382 und 1383
Schränke für ätzende und brennbare Stoffe, Sicherheitsschränke	1384 bis 1394
Wagen und Beistelltische	1396 und 1397
Regale	1398
Edelstahlmöbel	1398
Labormöbel und -schränke	1399 bis 1404
Stühle	1405 bis 1411

Handschutz - welche Lösungen gibt es?

Ein ALL-IN-ONE-Handschuh ist ein Bedürfnis, das jeder, der im Labor arbeitet, zum Ausdruck bringt: "Ich bräuchte einen Handschuh, der bequem ist, vor allen Arten von Angriffen schützt und wenig kostet".

Bei Milian sind wir der Meinung, dass die Verwendung mehrerer Handschuhe unumgänglich ist, um den verschiedenen Risiken zu begegnen und das Wohlbefinden und die Sicherheit der Anwender zu gewährleisten (und gleichzeitig die Budgets der Labors zu schonen!) indem sie sich auf einen einfachen technischen Punkt stützen: Je dicker und länger der Handschuh ist, desto besser sind Sie geschützt!

»» Normen und Vorschriften - Wie findet man sich zurecht?

Vorschriften, gesetzlicher Rahmen

- Pflichten des Arbeitgebers :

Die **Richtlinie 89/656/EEC** legt die Pflichten des Arbeitgebers zum Schutz seiner Beschäftigten fest. Identifizierung der Risiken und der umzusetzenden Schutzlösungen durch das Einheitsdokument

- Pflichten des Herstellers (CE-Kennzeichnung) :

Je nach Aktivität und Endverwendung der Handschuhe stehen den Herstellern mehrere Optionen zur Verfügung:

- **Verordnung EU 2017/745 : Medizinische Vorrichtungen (MV)** / die zum Schutz des Patienten bestimmt sind.

Diese Handschuhe werden in der Regel als Untersuchungshandschuhe bezeichnet. Es handelt sich um eine Selbstzertifizierung des Herstellers.

- **Verordnung EU 2016/425 : Persönliche Schutzausrüstungen (PSA)** / die zum Schutz des Personals vor chemischen und biologischen Risiken bestimmt sind. Seit April 2018 ersetzt diese Verordnung die Richtlinie 89/686/EEC.

Es gibt 3 Kategorien von PSA

- **PSA Kategorie I - Geringes Risiko** - Einfache CE-Kennzeichnung, sollte für Handhabungen mit geringem Risiko verwendet werden. Es handelt sich um eine Selbstzertifizierung des Herstellers.
- **PSA Kategorie II - Mittleres Risiko**
- **PSA Kategorie III - Tödliche Gefahr oder Gefahr mit irreversiblen Folgen** - Spezifische CE-Kennzeichnung. Schutz vor chemischen und biologischen Gefahren. Der Hersteller muss von einer Benannten Person (BP) auditiert werden, die durch vier Ziffern identifiziert wird: 0120 = SGS ; 0493 = CENTEXBEL ; 0134 = SATRA

»» Standards legen einen Konsens fest, um die Leistung von Produkten zu messen

Die folgenden Normen gelten für Einweghandschuhe:

Normen Medizinische Vorrichtungen (MV)

Die **Norm EN-455** ermöglicht es, die Leistung von Untersuchungshandschuhen zu messen und sie miteinander zu vergleichen :

EN 455-1:2020 : Statistische Dichtheitsprüfung - AQL 1,5 (Acceptable Quality Level)

EN 455-2:2015 : Definition von physischen Merkmalen wie Länge und Größe

- Die Mindestlänge eines Untersuchungshandschuhs beträgt unabhängig von der Größe 24 cm

- Die Größen sind in Buchstaben von XS bis XL angegeben

EN 455-3 :2015 : Biologische Bewertung (Messung des Proteingehalts in Latexhandschuhen)

Normen Persönliche Schutzausrüstung (PSA)

Die Norm **ISO 21420:2020** legt die allgemeinen Anforderungen für Schutzhandschuhe fest.

- Die Größen werden in Zahlen von 6 bis 11 angegeben

- Wenn ein Handschuh kürzer als der Standard ist, muss auf der Verpackung ausdrücklich angegeben werden "geeignet für spezielle Anwendungen"

Die **ISO-Norm 374** definiert eine Methodik zur Messung des Schutzes vor **chemischen und biologischen Risiken**.

Materialwahl einige allgemeine Hinweise

	LATEX	NITRIL
STÄRKEN	Elastizität Komfort Biologische Barriere Natürliches Produkt Preis	Biologische Barriere Chemische Barriere Preisstabilität Komfort (kühler)
SCHWÄCHEN	Allergien Typ I und IV Chemische Barriere Instabilität der Preise Gebrechlichkeit	Allergien Typ IV Elastizität Synthetisches Produkt Preis

ISO 374-5 :2016 : Biologische Risikobewertung Bestimmung der Widerstandsfähigkeit gegen Mikroorganismen (LQA) und virale Penetration

ISO 374-5 : 2016 (ersetzt die bisherige EN 374-2 :2003)

ISO 374-5:2016



Level X

ISO 374-5:2016



Level X
VIRUS

Die Norm **EN 374-2 :2014** bleibt, um die Wirksamkeit den Widerstand gegen Bakterien und Pilze zu demonstrieren.

Test auf Wasser- oder Luftdichtheit (AQL-Level). Es gibt drei Leistungsstufen:

Level 1 : AQL 4,0

Level 2 : AQL 1,5

Level 3 : AQL 0,65 (beste Garantie für Wasserdichtheit).

Die Norm **ISO 16604 :2004 Verfahren**

B, zur Bestimmung des Widerstands gegen die Penetration von durch Blut übertragenen Pathogenen (Phi-X 174) wird in die Bewertung des biologischen Risikos einbezogen; Handschuhe, die der Norm entsprechen tragen den Hinweis "Virus" unter dem Piktogramm für biologische Risiken.

ISO 374-1 :2016 : Beurteilung des chemischen Risikos - Terminologie und Leistungsanforderungen

ISO 16523-1 :2015 und EN 374-4 :2013

EHEMALIGE NORM: EN 374-1 :2003

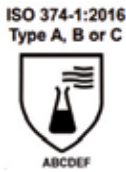

Das Piktogramm "chemikalienbeständig" bezieht sich auf die Kennbuchstaben von 3 Chemikalien (aus einer vordefinierten Liste von 12 Standardchemikalien A bis L), für die eine Durchbruchzeit von mindestens 30 Minuten (Stufe 2) erreicht wurde.



Permeationstest :

EN 16523-1 :2015

Es gibt 18 Testchemikalien (A bis T), die in drei verschiedene Leistungsstufen eingeteilt werden:

- TYP A** : 6/18 Testchemikalien halten länger als 30 Minuten stand (Stufe 2)
- TYP B** : 3/18 Testchemikalien halten länger als 30 Minuten stand (Stufe 2)
- TYP C** : 1/18 Testchemikalien halten länger als 10 Minuten stand (Stufe 1)

Der Test auf Abbau durch Chemikalien wird zur Pflicht (EN 374-4 :2013): Nach längerer Exposition mit der Chemikalie wird ein Stichhaltigkeitstest durchgeführt. Das Ergebnis wird in % ausgedrückt (je niedriger der %-Wert, desto besser ist die Festigkeit des Handschuhs)

Das Piktogramm "wenig chemikalienbeständig" oder "wasserdicht" sollte für Handschuhe verwendet werden, die keine Durchbruchzeit von mindestens 30 Minuten für mindestens drei der vordefinierten Chemikalien nachgewiesen haben, aber den Penetrationstest (EN 374-2 Level 2) bestanden haben.



Getestete Substanzen :

Identitäts Buchstabe	Chemische Substanz	CAS-Nummer	Typ
A	Methanol	67-56-1	Primäre Alkohole
B	Aceton	67-64-1	Keton
C	Acetonitril	75-05-8	Nitrilverbindung
D	Dichlormethan	75-09-2	Chloriertes Paraffin
E	Schwefelkohlenstoff	75-15-0	Sulfid, das eine organische Verbindung enthält
F	Toluol	108-88-3	Aromatischer Kohlenwasserstoff
G	Diethylamin	109-89-7	Heterocyclische ätherische Verbindung
H	Tetrahydrofuran	109-99-9	Heterocyclische ätherische Verbindung
I	Ethylacetat	141-78-6	Ester
J	n-Heptan	142-82-5	Gesättigter Kohlenwasserstoff
K	Natronlauge 40%	1310-73-2	Anorganische Base
L	Schwefelsäure 96%	7664-93-9	Anorganische Mineralsäure
M	Salpetersäure 5%	7697-37-2	Anorganische Mineralsäure, Oxidationsmittel
N	Essigsäure 99%	64-19-7	Organische Säure
O	Ammoniumhydroxid 25%	1336-21-6	Organische Basis
P	Wasserstoffperoxid 30%	7722-84-1	Peroxid
S	Fluorwasserstoffsäure 40%	7664-39-3	Anorganische Mineralsäure
T	Formaldehyd 37 %	50-00-0	Aldehyd

Durchlässigkeit jede der getesteten Chemikalien wird nach der Durchbruchzeit eingestuft (Leistungsstufen von 0 bis 6).

Beobachtete Durchgangszeit	Schutzklasse	Beobachtete Durchgangszeit	Schutzklasse
10 Minuten	Klasse 1	120 Minuten	Klasse 4
30 Minuten	Klasse 2	240 Minuten	Klasse 5
60 Minuten	Klasse 3	480 Minuten	Klasse 6

Mehrzweckhandschuhe können auch anderen Normen entsprechen, u. a. für mechanischen und thermischen Schutz.

WAS IST EIN MECHANISCHER SCHUTZHANDSCHUH?

Das Piktogramm "mechanische Risiken" wird von einem vierstelligen Code gemäß EN 388 :2003 begleitet. Die Norm EN 388 :2016 führt zwei neue Faktoren (E und F) ein, mit denen die mechanische Festigkeit von Handschuhen gemäß der Norm EN ISO 13997 gemessen werden kann. In allen Fällen steht o für die niedrigste Leistungsstufe.



Tests	Leistungsstufen					
	0	1	2	3	4	5
A. Abriebfestigkeit (Zyklen)	< 100	100	500	2000	8000	-
B. Schnitffestigkeit pro Klinge (Faktor)	< 1,2	1,2	2,5	5,0	10,0	20,0
C. Reißfestigkeit (Newton)	< 10	10	25	50	75	-
D. Durchstoßfestigkeit (Newton)	< 20	20	60	100	150	-
Leistungsstufen						
E. Schnitffestigkeit nach ISO-Standard (Newton)	A	B	C	D	E	F
F. Stoßschutz nach EN-Norm	2	5	10	15	22	30
Erfolg (P) oder Misserfolg (keine Markierung)						

Stufe X: Der Test ist nicht anwendbar oder der Handschuh wurde nicht getestet.

WAS IST EIN WÄRMESCHUTZHANDSCHUH - HITZE ?

Die Norm EN 407 : 2020 legt Anforderungen und Testmethoden für den Schutz vor thermischen Risiken, Hitze und/oder Feuer fest. Das Piktogramm wird von 6 Zahlen begleitet, die das Schutzniveau veranschaulichen: Index von 0 bis 4.



Tests	Leistungsstufen				
	0	1	2	3	4
A. Flammwidrigkeit/Feuerverhalten Nachbrenndauer (s), die Zeit, in der das Material in Flammen steht und anschließend weiterbrennt, nachdem die Zündquelle entfernt wurde		≤ 20 s	≤ 10 s	≤ 3 s	≤ 2 s
B. Beständigkeit gegen Kontakthitze Temperatur, bei der der Träger der Handschuhe für einen Zeitraum von mindestens 15 s keine Schmerzen verspürt.		100 °C	250 °C	350 °C	500 °C
C. Widerstand gegen Konvektionswärme : Wärmeübertragung in Sekunden, die Zeit, in der der Handschuh die Wärmeübertragung einer Flamme verzögern kann		≥ 4 s	≥ 7 s	≥ 10 s	≥ 18 s
D. Widerstand gegen Strahlungswärme Wärmedurchlässigkeit in Sekunden, Zeit, in der der Handschuh die Wärmeübertragung verzögern kann, wenn er einer Strahlungsquelle ausgesetzt ist		≥ 5 s	≥ 30 s	≥ 90 s	≥ 150 s
E. Widerstand gegen kleine Spritzer geschmolzenen Metalls : Menge an geschmolzenem Metall, die benötigt wird, um einen Temperaturanstieg von 40 °C zu erreichen (Anzahl an Tropfen)		≥ 5	≥ 15	≥ 25	≥ 35
F. Widerstand gegen große Spritzer geschmolzenen Metalls Masse (g) des geschmolzenen Metalls, die erforderlich ist, um eine oberflächliche Verbrennung zu verursachen		≥ 30 g	≥ 60 g	≥ 120 g	≥ 200 g

Stufe X: Der Test ist nicht anwendbar oder der Handschuh wurde nicht getestet.

WAS IST EIN WÄRMESCHUTZHANDSCHUH - KÄLTE?

Die Norm EN 511 gilt für alle Handschuhe, die die Hände vor Konvektions- und Kontaktkälte bis - 50 °C schützen. Das Piktogramm "Risiko durch Kälte" wird von einer dreistelligen Zahl begleitet.



Tests	Leistungsstufen				
	0	1	2	3	4
A. Widerstand gegen Konvektionskälte Übertragung von Konvektionskälte (Wärmedämmung in m ² , °C/W)		≥ 0,10	≥ 0,15	≥ 0,22	≥ 0,30
B. Widerstand gegen Kälte bei Kontakt Wärmewiderstand bei Kontakt mit einem kalten Gegenstand (Wärmewiderstand in m ² , °C/W)		≥ 0,025	≥ 0,050	≥ 0,100	≥ 0,150
C. Wasserdurchlässigkeit nach 30 min. Exposition	Eindringen von Wasser	Kein Eindringen von Wasser	-	-	-

Stufe X: Der Test ist nicht anwendbar oder der Handschuh wurde nicht getestet.

Nur die Verwendung mehrerer Handschuhe schützt Sie wirksam vor den verschiedenen Risiken, denen Sie im Labor ausgesetzt sind. SHIELD Scientific präsentiert ein einfaches System mit drei Farben, das Ihnen die Wahl erleichtert :



HOHE CHEMISCHE RISIKEN

Handschuhe aus zwei Materialien mit doppelter Schicht, die den Normen für chemische Risiken entsprechen : Schutz, ohne den Komfort zu ignorieren.



HOHE BIOLOGISCHE RISIKEN

Handschuhe, die den Normen für biologische Risiken entsprechen. Ein Höchstmaß an Sicherheit sowohl für den Nutzer als auch für seine Handhabung.



RISIKEN IM ALLTAG

Latex- oder Nitrilhandschuhe, die dicksten unter den dünnen Handschuhen auf dem Markt. Sie sind für den täglichen Gebrauch bestimmt und entsprechen den neuesten PSA-Standards. Bei der Herstellung und Verpackung der EcoSHIELD-Handschuhe wurden besondere Anstrengungen unternommen, um die Umwelt zu schonen.

Geben Sie die Art. Nr. auf milian.com ein, um die Anleitung zur Widerstandsfähigkeit zu erreichen



SHIELDskin CHEM™ und SHIELDskin™ Handschuhe

- ▶ PSA Kategorie III gemäß der Verordnung EU/2016/425
- ▶ DM Klasse I gemäß der VERORDNUNG EU 2017/745
- ▶ Entspricht der Norm ISO 21420:2020, die insbesondere die Größe der Handschuhe für einen guten Schutz des Trägers festlegt
- ▶ Puderfrei, Chlorierung und mehrfaches Waschen
- ▶ Beidhändig
- ▶ Bewertet für biologische Risiken nach ISO 374-5:2016 und EN 374-2:2014
- ▶ Virensicher : ISO 16604:2004 Verfahren B
- ▶ Bewertet für chemische Risiken gemäß ISO 374-1:2016, EN 16523-1:2015 und EN 374-4:2013
- ▶ Umfangreiche Datenbank mit chemischen Resistenzen auf www.shieldscientific.fr verfügbar

SHIELDskin CHEM™ NEO NITRILE™ Handschuhe 300 mm

Der erste Handschuh Für Chemikalienschutz!



- ▶ Bi-Materialien: Nitril/Neopren-Doppelschicht (innen weiß, außen rot), TwinSHIELD™-Doppeltauch-Technologie
- ▶ Länge 300 mm; Dicke der Handfläche : 0,31 mm
- ▶ Biologisches Risiko : AQL 0,25 über dem Standard - Stufe 3
- ▶ Chemisches Risiko : Typ A (AJKLNPT)

XS/6	S/7	M/8	L/9	XL/10	XXL/11	VE	CHF/VE
065809	065810	065811	065812	065813	065814	40	AA -

SHIELDskin™ ORANGE NITRILE™ Handschuhe 260, 300 mm und 300 mm steril



* außer SHIELDskin Orange Nitril Steril

- ▶ Bi-Materialien: Nitril/Neopren-Doppelschicht (innen weiß, außen orange), TwinSHIELD™-Doppeltauch-Technologie
- ▶ Ohne Vulkanisationsbeschleuniger, um allergische Phänomene zu begrenzen
- ▶ Länge 260 oder 300 mm; Dicke der Handfläche : 0,14 mm
- ▶ Sterile Version zertifiziert RNase/DNase free
- ▶ Biologisches Risiko : AQL 0,25 über dem Standard - Stufe 3
- ▶ Chemisches Risiko: Typ B (JKPT)
- ▶ Beständigkeit gegen zytotoxische Mittel
- ▶ ESD: Anti-elektrostatistische Eigenschaften (EN 1149-1 bis 5)

SHIELDskin™ ORANGE NITRILE™ Handschuhe 260 mm

Größe	XS/6	S/7	M/8	L/9	XL/10	VE/Box	CHF/Box
Art. Nr.	065700	065701	065702	065703	065704	90	AA -

SHIELDskin™ ORANGE NITRILE™ Handschuhe 300 mm

Größe	XS/6	S/7	M/8	L/9	XL/10	VE/Box	CHF/Box
Art. Nr.	065705	065706	065707	065708	065709	50	AA -

SHIELDskin™ ORANGE NITRILE™ Handschuhe steril 300 mm - RNase und DNase free

Größe	XS/6	S/7	M/8	L/9	XL/10	Paar/Box	CHF/Box
Art. Nr.	065748	065749	065750	065751	065752	20	AA -

Die ecoSHIELD™-Handschuhe wurden entwickelt, um den täglichen Anforderungen im Labor gerecht zu werden: Schutz, Komfort und Geldersparnis. ecoSHIELD™ ist eine optimierte Lösung sowohl für die Anwender als auch für unsere Umwelt.

Öko-Verpackung

- Verpackung ausschließlich aus recyceltem Karton hergestellt
- Die verwendete Tinte ist frei von Schwermetallen
- Reduzierung der Verpackungsaufdrucke um mehr als 60 %



Öko-LOGISTIK

- Verringerung des Speicherplatzes: um 50 %
- Der Lufttransport, der 10-mal umweltschädlicher ist als der Landtransport, wird für die Lieferung von ecoSHIELD™-Handschuhen nicht verwendet
- Weniger Verpackung pro Handschuhmenge
- Optimierte Produktion
- Erleichterte Logistik

Handschuhe EcoSHIELD™ PF 250

- PSA Kategorie III gemäß der Verordnung EU/2016/425
- Entspricht der Norm ISO 21420:2020, die insbesondere die Größe der Handschuhe für einen guten Schutz des Trägers festlegt
- Puderfrei, einfache Chlorierung und Waschen
- Bewertet für biologische Risiken: Bewertet nach ISO 374-5:2016 und

- EN 374-2:2014
- Virensicher : ISO 16604:2004 Verfahren B
- Bewertet für chemische Risiken gemäß ISO 374-1:2016, EN 16523-1:2015 und EN 374-4:2013

EcoSHIELD™ Eco Nitril PF 250 Handschuhe



- Nitril-Doppelschicht (innen weiß, außen grün)
- Beidhändig: TwinSHIELD™-Technologie
- Länge 250 mm (Größe XL/10 = 260 mm); Dicke der Handfläche : 0,10 mm
- Biologisches Risiko : AQL 0,25 (über dem Standard) - Stufe 3
- Chemisches Risiko : Typ B (KPT)

Größe	XS/6	S/7	M/8	L/9	XL/10	VE/Box	CHF/Box
Art. Nr.	065744B	065745B	065746B	065747B	065825B	150	AA -

Handschuhe EcoSHIELD™ Eco Latex PF 250

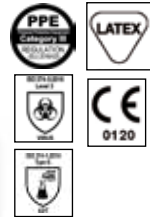

- 100% Latex - natürliche Farbe; Latexallergie : Proteingehalt < 30 µg/ G (EN 455-3:2015)
- Länge 250 mm (Größe XL/10 nicht erhältlich); Dicke der Handfläche : 0,12 mm
- Biologisches Risiko : AQL 0,65 - Stufe 3
- Chemisches Risiko : Typ B (KPT)

Größe	XS/6	S/7	M/8	L/9	VE/Box	CHF/Box
Art. Nr.	065789	065790	065791	065792	100	AA -

Was für ein Scoop!, eine Büroangestellte, mit Home Office dachte man, die Spezies sei ausgestorben.

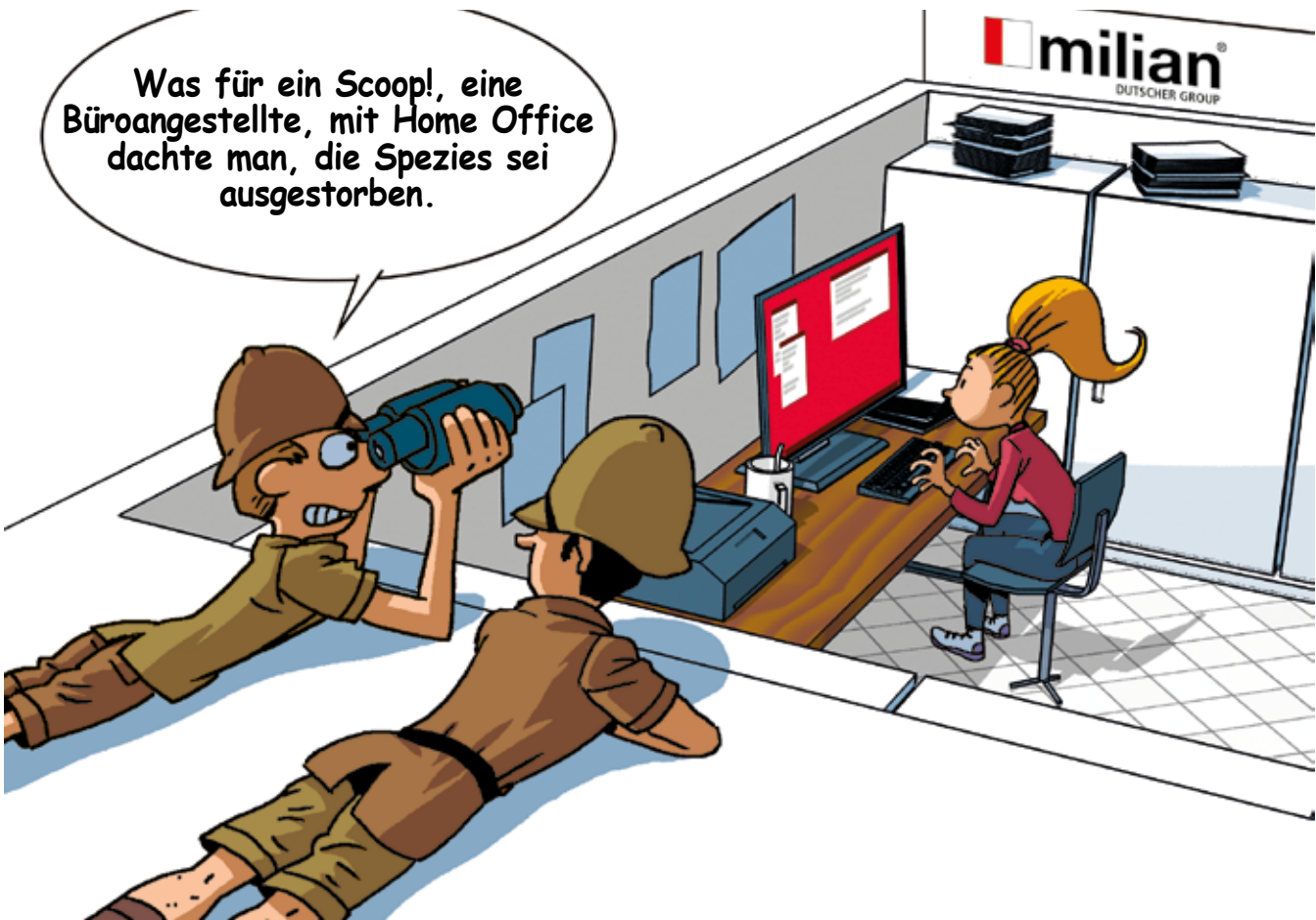



**DOPPELTE RISIKEN
GERINGE RISIKEN**

Die DuoSHIELD™-Handschuhe bieten einen guten Kompromiss und Kosten, die auf die Bedürfnisse der minimalen Risiken von Labortechnikern zugeschnitten sind. Sie sollten für schmutzige Arbeiten reserviert werden, die keine besondere Gefahr darstellen, oder einfach zum Schutz des Patienten (Hauptzweck eines Medizinische Vorrichtungen). "DUO" bezieht sich auf die Registrierung dieser Handschuhe als Medizinische Vorrichtungen (MP) und persönliche Schutzausrüstung (PSA).

Handschuhe, die von einer doppelten Registrierung profitieren

- Medizinische Vorrichtungen der Klasse I gemäß der Verordnung (EU) 2017/745 und PSA Kategorie III gemäß Verordnung EU/2016/425 (Richtlinie 89/686/EEC für 240 mm Nitril PFT)
- Länge gemäß EN 455-2 : 2015*
- Bewertet für biologische Risiken (AQL) nach EN455-1:2020, ISO 374-5:2016 und EN 374-2:2014
- Bewertet für chemische Risiken gemäß ISO 374-1:2016, EN 16523-1:2016 und EN 374-4:2014

Handschuhe DuoSHIELD™ ICE NITRILE™ 240 mm



- 100 % SuperSoft Nitrile - Farbe Blau
- Puderfrei, einfache Chlorierung und Waschen
- Länge 240 mm*, Dicke der Handfläche : 0,11 mm
- Biologisches Risiko : AQL 1,5 - Stufe 2
- Chemisches Risiko : Typ B (KPT)

Größe	XS/6	S/7	M/8	L/9	XL/10	VE/ Box	CHF/ Box
Art. Nr.	065735	065736	065737	065738	065739	100	AA -

Handschuhe DuoSHIELD™ PFT Latex 240 mm



- 100 % Latex - natürliche Farbe
- Texturierte Verarbeitung
- Puderfrei, einfache Chlorierung und Waschen
- Länge 240 mm*, Dicke der Handfläche : 0,11 mm
- Latexallergie: Proteingehalt unter 30 µg/g (455-3 :2015)
- Biologisches Risiko : AQL 1,5 - Stufe 2
- Chemisches Risiko : Typ B (KPT)

Größe	XS/6	S/7	M/8	L/9	XL/10	VE/ Box	CHF/ Box
Art. Nr.	065730	065731	065732	065733	065734	100	AA -

Handschuhe DuoSHIELD™ LPS Latex 240 mm



- 100 % Latex - natürliche Farbe
- Latexallergie: Proteingehalt unter 200 µg/g (455-3 :2015)
- Leicht gepudert, glatte Verarbeitung
- Länge 240 mm*, Dicke der Handfläche : 0,11 mm
- Biologisches Risiko : AQL 1,5 - Stufe 2
- Chemisches Risiko : Typ B (KPT)

Größe	XS/6	S/7	M/8	L/9	XL/10	VE/ Box	CHF/ Box
Art. Nr.	065720	065721	065722	065723	065724	100	AA -

DuoSHIELD™ PFT Nitril Handschuhe 240 mm



NEU

- DM Klasse I (MDR(EU-Verordnung 2017/745) / PSA Kat. III (Richtlinie EU 2016/425)
- Aus puderfreiem, latexfreiem Nitril, blau
- Ärmelbündchen mit Rollrand, strukturierte Enden
- Dicke der Handfläche : 0,06 mm, Länge 240 mm und 290 mm
- Biologisches Risiko : AQL 0,65 - Stufe 3
- Virendicht nach ISO 374-5:2016 und ISO 16604:2004 Verfahren B
- Chemisches Risiko : Typ B (KPT)
- Lebensmittelkontakt konform

Größe	XS/6	S/7	M/8	L/9	XL/10	VE/ Box	CHF/ Box
-------	------	-----	-----	-----	-------	------------	-------------

Longueur de manchette 240 mm

Art. Nr.	065906B	065907B	065908B	065909B	065910B	200	AA -
----------	---------	---------	---------	---------	---------	-----	------

Longueur de manchette 290 mm

Art. Nr.	065911	065912	065913	065914	065915	100	AA -
----------	--------	--------	--------	--------	--------	-----	------



* Entsprechend der Norm EN 455-2:2015. PSA: eignen sich für spezielle Anwendungen.

Die Größen L/9 und XL/10 haben eine geringere Länge (240 mm) als die von der Norm EN 420:2003 geforderte Mindestlänge (250 mm und 260 mm) für PSA.



SHIELDskin XTREME™

PROZESSRISIKEN
PRODUKTSCHUTZ

SHIELDskin XTREME™ ist eine Produktreihe, die für den Einsatz in Bereichen mit kontrollierter Atmosphäre (Reinraum oder Clean Room) vorgesehen ist. Sie gliedert sich in drei Produktkategorien, die sich nach dem Grad der Sauberkeit richten: von "DI" für weniger sauber bis "DI++" für die anspruchsvollsten. Über den Schutz des Produkts/Prozesses hinaus erfüllen alle diese Handschuhe die neuesten PSA-Normen der Kategorie III zum Schutz des Bedieners. Schließlich bietet das Sortiment eine große Vielfalt an Materialien, Längen, sterilen und nicht sterilen Materialien. Kontaktieren Sie uns für weitere Handschuhe aus dem Sortiment, die nicht im Katalog zu sehen sind.

SHIELDskin XTREME™ Handschuhe

- **PSA Kategorie III gemäß der Verordnung EU/2016/425**
- **Entspricht der Norm EN 21420 :2020, die insbesondere die Größe der Handschuhe und die Mindestlängen für einen guten Schutz des Trägers festlegt**
- **Puderfrei, Chlorierung, mehrfaches Waschen**
- **Bewertet für biologische Risiken: gemäß ISO 374-5:2016 und EN 374-2:2014**
- **Bewertet für chemische Risiken gemäß ISO 374-1:2016, EN 16523-1:2015 und EN 374-4:2013**

Die Anzahl der Waschgänge mit deionisiertem Wasser ist das wichtigste Unterscheidungsmerkmal in Bezug auf die Sauberkeit:

Bereich	Verfahren	Vorteile
SHIELDskin XTREME™ DI	Einmaliges Waschen mit deionisiertem Wasser	- Kostengünstigste Option / - Typisches Partikelniveau $\geq 0,5 \mu\text{m}$: $< 3000 \text{ pro cm}^2$
SHIELDskin XTREME™ DI+	Dreimaliges Waschen mit deionisiertem Wasser	- Typische Partikelstufe $\geq 0,5 \mu\text{m}$: $< 950 \text{ pro cm}^2$
SHIELDskin XTREME™ DI++	Mehrfaches Waschen mit deionisiertem Wasser	- Typische Partikelstufe $\geq 0,5 \mu\text{m}$: $< 650 \text{ pro cm}^2$

SHIELDskin XTREME™ Sterile Handschuhe Latex 300 DI



- **100 % Latex - natürliche Farbe - anatomische Form**
- **Steril**
- **Länge 300 mm, Dicke der Handfläche : 0,14 mm**
- **Latexallergie: Proteingehalt unter 50µg/ g (EN 455-3 :2015)**
- **Biologisches Risiko : AQL 1.5 - Stufe 2**
- **Virensicher : ISO 374-5:2016 und ISO 16604:2004 Verfahren B**
- **Chemisches Risiko : Typ B (KPT)**
- **Paarweise verpackt, 20 Paar/Beutel PE**

Größe	XS/6	S/7	M/8	L/9	XL/10	Paar/ VE	CHF/ VE
Art. Nr.	065783	065784	065785	065786	065787	20	AA -

SHIELDskin XTREME™ Bright Latex 300 DI+ Handschuhe



- **100 % Latex - natürliche Farbe - anatomische Form**
- **Latexallergie: Proteingehalt unter 50µg/ g (EN 455-3 :2015)**
- **Länge 300 mm, Dicke der Handfläche : 0,14 mm**
- **Biologisches Risiko : AQL 1.5 - Stufe 2**
- **Virensicher : ISO 374-5:2016 und ISO 16604:2004 Verfahren B**
- **Chemisches Risiko: Typ B (KPT)**
- **Verpackung : 100 Handschuhe / Doppel-PE-Beutel**

Größe	XS/6	S/7	M/8	L/9	XL/10	XXL/11	VE	CHF/ VE
Art. Nr.	065777	065778	065779	065780	065781	065782	100	AA -

SHIELDskin XTREME™ ECO NITRILE 300 DI+ Handschuhe

- **100 % Nitril - Farbe weiß**
- **Länge: 300 mm; Dicke der Handfläche : 0,10 mm**
- **Biologisches Risiko : AQL 1.5 - Stufe 2**
- **Anti-elektrostatistische Eigenschaften: ESD-Test gemäß EN 1149-1-2-3 & 5**
- **Chemisches Risiko: Typ B (KPT)**
- **Verpackung : 100 Handschuhe / Doppel-PE-Beutel**

Größe	XS/6	S/7	M/8	L/9	XL/10	XXL/11	VE	CHF/ VE
Art. Nr.	065874B	065875B	065876B	065877B	065878B	065879B	100	AA -



SHIELDskin XTREME™ White NITRILE 300 Handschuhe

- **100 % Nitril - Farbe weiß**
- **Länge 300 mm**
- **Anti-elektrostatistische Eigenschaften: ESD-Test gemäß EN 1149-1-2-3 & 5**
- **Biologisches Risiko : AQL 1.5 - Stufe 2**
- **Chemisches Risiko: Typ B (KPT)**
- **Verpackung : 100 Handschuhe / Doppel-PE-Beutel**

SHIELDskin XTREME White NITRILE 300 DI Handschuhe

- **Dicke der Handfläche (mm) : 0,13**

SHIELDskin Xtreme NITRILE 300 DI++ Handschuhe

- **Dicke der Handfläche (mm) : 0,14**

Größe	XS/6	S/7	M/8	L/9	XL/10	XXL/11	VE	CHF/ VE
-------	------	-----	-----	-----	-------	--------	----	------------

SHIELDskin XTREME™ White Nitrile 300 DI Handschuhe

Art. Nr. 065753 065754 065755 065756 065757 065758 100 AA -

SHIELDskin XTREME™ White Nitrile 300 DI++ Handschuhe

Art. Nr. 065765 065766 065767 065768 065769 065770 100 AA -

Handschuhe SHIELDskin
XTREME™ White Nitrile

300

KIMTECH™ Handschuhe Prizm und Prizm Xtra

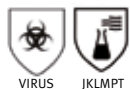

Aus mehrschichtigem Nitril-Neopren für erhöhten Chemikalienschutz. Für Anwendungen mit hohem Risiko im Labor: Biotechnologie, Pharmaindustrie, Forschung. Ultra-griffiges Ende: rutschfest bei nassen oder trockenen Bedingungen.

- PSA Kat. III nach EU-Verordnung 2016/425
- Chemikalienschutz: Typ A (JKLMPT) nach ISO 374-1:2016
- Schutz gegen Viren und Mikroorganismen nach ISO 374-5:2016
- AQL 0,65
- Beständigkeit gegen viele zytotoxische Medikamente
- Dicke (Handfläche) : 0,16 mm
- Dunkelviolett und Magenta: Mechanische Bruchanzeige

Prizm-Handschuhe: 240 mm Ärmel

Größe	XS	S	M	L	XL	VE/Box	CHF/Box
Art. Nr.	002316	002317	002318	002319	002320*	100	AA -

* Größe XL : 90 Handschuhe/Box

Prizm XTRA-Handschuhe: 300 mm lange Ärmel

Größe	XS	S	M	L	XL	VE/Box	CHF/Box
Art. Nr.	002311	002312	002313	002314	002315	50	AA -

KIMTECH™ PURPLE NITRILE™ und PURPLE NITRILE™ XTRA™ Handschuhe



- 100 % Nitril, latexfrei, beseitigt alle Allergien des Typs I
- Nicht nachweisbare chemische Stoffe: schränkt das Risiko von Allergien des Typs IV erheblich ein
- Ausgezeichnete chemische und mechanische Beständigkeit, Beständigkeit gegen zytotoxische Produkte und B.E.T.
- Zertifiziert PSA Kat. III nach der Verordnung (EU) 2016/425
- Zertifiziert nach EN ISO 374-1:2016 Typ B (JKT), begrenzter Schutz gegen Chemikalienspritzer
- ISO 374-5:2016 Schutz gegen Mikroorganismen und Viren
- AQL: 0,65
- Farbe Violett
- Puderfrei, glatte Verarbeitung, strukturiert an den Fingerspitzen
- Antistatisch
- Ärmel mit gerolltem Rand
- Dicke 0,14 mm an der Handfläche

Kimtech™ Purple Nitrile™ Handschuhe

- Standardlänge 240 mm (250 mm bei den Größen L und XL)

Größe	XS	S	M	L	XL	VE/Box	CHF/Box
Art. Nr.	038820	038821	038822	038823	038824*	100	AA -

* Schachtel mit 90

Kimtech™ Purple Nitrile™ Xtra™ Handschuhe: lange Ärmel speziell für Kultur

- Länge 300 mm

Größe	XS	S	M	L	XL	VE/Box	CHF/Box
Art. Nr.	038825	038826	038827	038828	038829	50	AA -

KIMTECH™ STERLING™ NITRILE und STERLING™ NITRILE XTRA™ Handschuhe



Praktisch: Packung mit 150 Handschuhen für die Länge 240 mm oder mit 100 Handschuhen für die Länge 300 mm! Spart 33% Platz und reduziert den Abfall um 40%.

- 100 % latexproteinfreies Nitril: beseitigt das potenzielle Risiko einer Allergie des Typs I
- Hohe Fingerfertigkeit, hoher Komfort
- Zertifiziert PSA Kat. III nach der Verordnung (EU) 2016/425
- ISO 374-1:2016 Typ C (K) gegen chemische Spritzergefahr
- ISO 374-5:2016 Schutz gegen Mikroorganismen und Viren
- AQL: 0,65
- Farbe: Hellgrau
- Puderfrei, glattes Finish, strukturiert an den Fingerspitzen
- Antistatisch
- Ärmel mit gerolltem Rand
- Dicke 0,08 mm an der Handfläche

KIMTECH™ Sterling™ Nitril Xtra™ Handschuhe (lange Ärmel)

- Länge: 300 mm

Größe	XS	S	VE/Box	CHF/Box
Art. Nr.	040437	040438	100	AA -

KIMTECH™ Sterling™ Nitril Handschuhe

- Standardlänge : 240 mm (250 mm bei Größe XL)

Größe	XS	S	M	L	XL	VE/Box	CHF/Box
Art. Nr.	040132	040133	040134	040135	040136*	150	AA -

* Schachtel mit 140

KIMTECH™ -Handschuhe GREEN NITRILE

Deutliche Reduzierung des Platzbedarfs und des Abfalls um 60 % :
250 Handschuhe pro Packung.

- Aus Acrylnitril-Butadien, latexfrei:
- reduziert das potenzielle Risiko einer Typ-I-Allergie
- PSA Kat. III gemäß der Verordnung (EU 2016/425)
- ISO 374-5:2016 Schutz gegen Mikroorganismen und Viren
- ISO 374-1:2016 Typ C (K) gegen chemische Spritzergefahr
- AQL: 0,65
- Farbe: Grün
- Puderfrei, glattes Finish, strukturiert an den Fingerspitzen
- Ärmel mit gerolltem Rand
- Dicke 0,06 mm an der Handfläche
- Länge: 240 mm (250 mm bei den Größen L und XL)

Größe	XS	S	M	L	XL	VE/Box	CHF/Box
Art. Nr.	040392	040393	040394	040395	040396*	250	AA -

* Schachtel mit 225



KIMTECH™ -Handschuhe BLUE NITRILE

Aus Acrylnitril-Butadien, latexfrei: verringert das potenzielle Risiko einer Typ-I-Allergie.

- PSA Kat. III gemäß der Verordnung (EU 2016/425)
- ISO 374-5:2016 Schutz gegen Mikroorganismen und Viren
- AQL: 1,5
- Farbe: Blau
- Puderfrei, glatte Verarbeitung
- Ärmel mit gerolltem Rand
- Dicke 0,12 mm an der Handfläche
- Länge: 240 mm (250 mm bei den Größen L und XL)

Größe	M	VE/Box	CHF/Box
Art. Nr.	038850	100	AA -



KIMTECH™ -Handschuhe aus Naturlatex

- PSA Kat. III gemäß der Verordnung (EU 2016/425)
- Naturlatex, Protein < 50 µg/g
- Ärmel mit gerolltem Rand
- ISO 374-5:2016 Schutz gegen Mikroorganismen und Viren
- ISO 374-1:2016 Typ C (K) gegen chemische Spritzergefahr
- AQL: 1,5

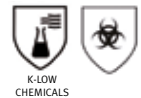

KIMTECH™ Handschuhe PFE Latex

- Länge: 240 mm (250 mm bei den Größen L und XL)
- Dicke 0,15 mm an der Handfläche
- Puderfrei, volltexturiertes Verarbeitung für hervorragende Griffigkeit in feuchter und trockener Umgebung

Größe	S	M	L	XL	VE/Box	CHF/Box
Art. Nr.	038806	038807	038808	038809*	100	AA -

* Schachtel mit 90



Handschuhe KIMTECH™ PFE-Xtra Latex: lange Ärmeln

- Länge: 300 mm
- Dicke 0,15 mm an der Handfläche
- Puderfrei, volltexturiertes Finish für hervorragende Griffigkeit in feuchter und trockener Umgebung

Größe	S	M	XL	VE/Box	CHF/Box
Art. Nr.	038816	038817	038819	50	AA -



KIMTECH™ Handschuhe Satin Plus Latex

- Länge: 240 mm (250 mm bei den Größen L und XL)
- Dicke 0,15 mm an der Handfläche
- Puderfrei, glatte Verarbeitung

Größe	XS	S	M	XL	VE/Box	CHF/Box
Art. Nr.	038810	038811	038812	038814*	100	AA -

* Schachtel mit 90



Siehe Halterungen für Handschuhboxen auf Seite 1303-1304

Produktschutz - kontrollierte Umgebungen

KIMTECH™ G3 und G5 Latexhandschuhe

KIMTECH™



G3-Handschuhe werden für Reinraumumgebungen nach ISO 3 oder höher empfohlen.
G5-Handschuhe werden für Reinraumumgebungen nach ISO 5 oder höher empfohlen.

- Silikonfreie Latexhandschuhe, niedrige Endotoxin- und Proteinwerte verringern das Allergierisiko
- Zertifiziert PSA Kat. III nach der Verordnung (EU) 2016/425
- ISO 374-1:2016 Typ C (K) gegen chemische Spritzergefahr
- ISO 374-5:2016 Schutz gegen Mikroorganismen und Viren
- Aus puderfreiem Naturlatex, Protein < 50 µg/g
- AQL: 1,5
- Ärmel mit gerolltem Rand
- Länge: 300 mm
- Texturierte Fingerspitzen

Handschuhe KIMTECH™ G3 Latex

- Dicke 0,20 mm an der Handfläche
- Verpackung : 100 Handschuhe in doppeltem Plastikbeutel

Größe	S	M	L	XL	VE	CHF/VE
Art. Nr.	038830	038831	038832	038833	100	AA -

Handschuhe KIMTECH™ G5 Latex

- Dicke 0,18 mm an der Handfläche
- Verpackung : 100 Handschuhe in doppeltem Plastikbeutel

Größe	S	M	L	XL	VE	CHF/VE
Art. Nr.	038853	038854	038855	038910	100	AA -

KIMTECH™ G3 sterile Latexhandschuhe

- Dicke 0,20 mm an der Handfläche
- Verpackung pro Paar, 20 Paar in doppelten Plastikbeuteln

Größe	6	6 1/2	7	7 1/2	8	8 1/2	9	10	CHF zu 20 Paar
Art. Nr.	038834B	038835B	038836B	038837B	038838B	038839B	038840B	038841B	AA -

Handschuhe KIMTECH™ G3 NXT™ Nitril

KIMTECH™



Empfohlen für Reinraumumgebungen nach ISO 3 oder höher.

- Latex- und silikonfreie Nitrilhandschuhe zur Verringerung des Risikos einer Typ-I-Allergie
- Zertifiziert PSA Kat. III nach der Verordnung (EU) 2016/425
- ISO 374-1:2016 Typ C (K) gegen chemische Spritzergefahr
- ISO 374-5:2016 Schutz gegen Mikroorganismen und Viren
- AQL: 1,5
- Ärmel mit gerolltem Rand
- Länge: 300 mm
- Dicke 0,13 mm an der Handfläche
- Texturierte Fingerspitzen
- Elektrostatische dissipative Eigenschaften

VIDEO



Geben Sie die Art. Nr. auf MILIAN.COM ein, um das Video zu sehen

Handschuhe KIMTECH™ G3 NXT™ Nitril

- Verpackung : 100 Handschuhe in doppeltem Plastikbeutel

Größe	XS	XL	VE	CHF/VE
Art. Nr.	038911	038915	100	AA -

KleenGuard® G10 Blue Nitrile Handschuhe



- Puderfrei: Reduziert das Austrocknen der Haut durch Puder
- CE-Kennzeichnung: Kat 1
- Latexfrei: reduziert das potenzielle Risiko von allergischen Reaktionen des Typs I
- Texturierte Spitzen für außergewöhnliche Berührungsempfindlichkeit

Größe	S	M	L	XL	VE/Box	CHF/Box
Art. Nr.	038971	038972	038973	038974*	100	AA -

* Der Preis für Schachteln mit Handschuhen der Größe XL wird für eine Packung mit 90 Handschuhen (statt 100) ausgedrückt.



VIDEO



Geben Sie die Art. Nr. auf MILIAN.COM ein, um das Video zu sehen

Arctic Blue Nitrile KleenGuard® G10 Handschuhe

- Externe Akkreditierung: zugelassen Lebensmittelkontakt
- EN 420: Zertifizierung Lebensmittelkontakt nach den XXI-Regeln des BFR
- 0,06 mm dick
- Farbe Blau
- Allgemeine Verwendung
- Latexfrei
- Nicht gepudert
- Texturierte Fingerspitzen
- Ärmel mit gerolltem Rand
- Beidhändig
- Kennzeichnung PSA Kat. I

VIDEO



Geben Sie die Art. Nr. auf **MILIAN.COM** ein, um das Video zu sehen



Größe	XS	S	M	L	XL	VE/Box	CHF/Box
Art. Nr.	040368	040369	040370	040371	040372*	200	AA -

* verkauft zu 180

NOCH NICHT BEI MILIAN.COM REGISTRIERT
Eröffnen Sie jetzt Ihren Web-Kundenbereich!

WEB EXKLUSIVITÄTEN

NEUHEITEN

EXKLUSIVE ANGEBOTE

IHRE KONTAKTE

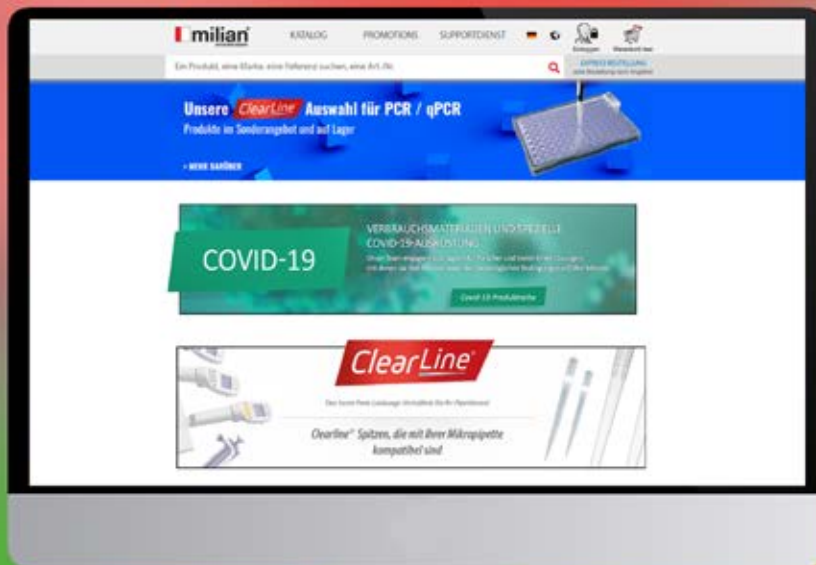

VIDEOS

ERWEITERTE DOKUMENTATION

PERSONALISIERTE TARIFIZIERUNG
Ihre Angebote und Bedingungen "Market Place"

TECHNISCHE DATEN
Alle Infos mit einem Klick

Lebensmittelhandschuhe Food Expert MAPA



SOLO
997



SUPER
FOOD

➤ Handschuhe, die für den Kontakt mit Lebensmitteln gemäß der europäischen Richtlinie EWG 1935/2004 geeignet sind

Besuchen Sie unseren Mini-Leitfaden Food Expert MAPA und wählen Sie Ihren Handschuh entsprechend der Art der Lebensmittel, mit denen Sie umgehen: Geben Sie die Art. Nr. auf www.milian.com ein



Modell	Material	Innenverarbeitung	Außenverarbeitung	Länge/Dicke	Normen	Beschreibung / Anwendungen	Größe	Art. Nr.	VE	CHF
SOLO 997 	Nitril	Chloriniert	Glatt mit gekörnten Fingerspitzen	245 mm / 0,10 mm		➔ Beschreibung • Hervorragende Fingerfertigkeit dank der Flexibilität und Feinheit von Nitril • Vielseitig verwendbar: kann allein oder als Überhandschuh verwendet werden ➔ Anwendungen • Geeignet für den Kontakt mit allen Arten von Lebensmitteln • Empfohlen für den Umgang mit fetthaltigen Lebensmitteln und in öligen Industrieumgebungen	6	430095	1 Schachtel mit 100 Handschuhen	AA -
							7	430096		AA -
							8	430097		AA -
							9	430098		AA -
SUPER FOOD 177 	Naturlatex naturel	Chloriniert	Rutschfestes Relief	310 mm / 0,40 mm		➔ Beschreibung • Fingerfertigkeit und Flexibilität • Chloriniertes Verarbeitung für besseren Schutz der gehandhabten Produkte ➔ Anwendungen • Geeignet für den Umgang mit Lebensmitteln	6	430090	1 Schachtel mit 10 Paaren	AA -
							7	430091		AA -
							8	430092		AA -
							9	430093		AA -
10	430094	AA -								
SUPER FOOD 165 	Naturlatex naturel	Beflockung	Rutschfestes Relief	305 mm / 0,29 mm		➔ Beschreibung • Geschmeidigkeit von Naturlatex: ausgezeichnete Fingerfertigkeit • Beflockte Baumwolle mit hohem Tragekomfort ➔ Anwendungen • Geeignet für bestimmte Verwendungen in der Lebensmittelindustrie und im Kontakt mit Lebensmitteln (siehe Mini-Leitfaden)	7	430086	1 Schachtel mit 10 Paaren	AA -
							8	430087		AA -
							9	430088		AA -
							10	430089		AA -

Schutzhandschuhe für kritische Umgebungen MAPA



➤ Schützen Sie sich gleichzeitig mit den Gegenständen und Produkten, mit denen Sie umgehen.
 ➤ Die Produktreihe „kritisch“ wurde entwickelt, um alle Qualitätskriterien zu erfüllen, die für Arbeiten in kontrollierten und geschlossenen Umgebungen (cleanrooms, Glovebox) notwendig sind

Modell	Material	Innenverarbeitung / außen	Länge/Dicke	Normen	Beschreibung / Anwendungen	Größe	Trionic 517 12 Paar		Trionic 517 1 Paar		Trionic 522 1 Paar länge 610 mm	
							Art. Nr.	CHF	Art. Nr.	CHF	Art. Nr.	CHF
TRIONIC 517 und 522 	Tri-Polymer: Naturlatex, Neopren und Nitril	Chloriniert/ Rutschfestes Relief	360 mm (Trionic 517) oder 610 mm (Trionic 522) / 0,50 mm		➔ Beschreibung • Gute chemische Beständigkeit • Niedriger Grad an Verunreinigungen, die bei der Herstellung sichergestellt werden: Partikelgehalt, nicht flüchtige Rückstände, extrahierbare Rückstände (Kompatibilität mit ISO-Klasse 5, Klasse M3-5) • Handgelenk: Gerade Ärmel ➔ Anwendungen • Geeignet sowohl für den sensiblen Umgang mit Chemikalien als auch mit elektronischen Bauteilen	6	430102	AA -	430102B	AA -	-	-
						7	430103	AA -	430103B	AA -	-	-
						8	430104	AA -	430104B	AA -	430108	AA -
						9	430105	AA -	430105B	AA -	430109	AA -
						10	430106	AA -	430106B	AA -	430110	AA -

Einweghandschuhe MAPA

► Einweghandschuhe, die den verschiedenen einfachen Bedürfnissen zum Schutz der Hand gerecht werden



Modell	Material	Innenverarbeitung	Außenverarbeitung	Länge/Dicke	Normen	Beschreibung / Anwendungen	Größe	Art. Nr.	VE	CHF
Solo 998	Latex	Chloriniert	Glatt, mit gekörnten Fingerspitzen	300 mm / 0,10 mm	Kat. 3 Typ C	→ Beschreibung • Geeignet für kurzzeitige Nutzung • Leichtes Erpressen und Ausnutzen • Sehr feiner Latex: Geschmeidigkeit und Fingerfertigkeit • Rollrand an den Handgelenken: für mehr Festigkeit beim Anziehen	6	430077B	Box mit 100 Handschuhen	AA -
							7	430078B		AA -
							8	430079B		AA -
Solo 992	Latex	Pulverbeschichtet	Glatt	245 mm / 0,10 mm	 Typ C	→ Anwendungen • Geeignet für den allgemeinen Gebrauch in Laboratorien, Krankenhäusern und Kliniken	9	430080B	Box mit 100 Handschuhen	AA -
							6	430111		AA -
Solo 999	Nitril	Chloriniert	Glatt, mit gekörnten Fingerspitzen	300 mm / 0,10 mm	Kat. 3 Typ B	→ Beschreibung • Ausgezeichnete mechanische Festigkeit • Leichtes Anziehen und Ausziehen von Handschuhen • Sehr dünner Handschuh für eine präzise Handbewegung • Für Personen, die empfindlich auf Latexproteine reagieren	6	430081B	Box mit 100 Handschuhen	AA -
							7	430082B		AA -
Solo White 997	Nitril	Chloriniert	Glatt, mit gekörnten Fingerspitzen	245 mm / 0,10 mm	 Typ B JKT 	• Anwendungen • Ideal in öligen Umgebungen • Geeignet für den üblichen Gebrauch im Labor	8	430083B	Box mit 100 Handschuhen	AA -
							9	430084B		AA -
							6	430073B		AA -
							7	430074B		AA -
							8	430075B		AA -
Trilites 994	Tri-Polymer-Formel: Naturlatex, Neopren und Nitril	Chloriniert	körnige Textur	255 mm / 0,15 mm	Kat. 3 Typ B KPT 	→ Beschreibung • Einzigartige Tripolymer-Mischung: erhöhter Komfort und Festigkeit • Schutz vor Chemikalienspritzern • Handgelenk mit Rollrand: widerstandsfähiger beim Anziehen → Anwendungen • Besonders geeignet für die Verwendung in pharmazeutischen Labors	6	430069B	Box mit 100 Handschuhen	AA -
							7	430070B		AA -
							8	430071B		AA -
							9	430072B		AA -

Latexfreie Handschuhe 73-847 ex Neopro Green



Geben Sie die Art. Nr. auf **MILIAN.COM** ein, um das Video zu sehen



- ▶ Aus dunkelgrünem, latexfreiem Neopren
- ▶ Beidhändig, puderfrei
- ▶ Ärmelbündchen mit gerollten Kanten
- ▶ Texturierte Enden
- ▶ Dicke 0,10 mm
- ▶ Länge: 245 mm
- ▶ AQL: 1,5
- ▶ PSA Kat. III
- ▶ Antistatisch nach EN 1149

Größe	XS	S	M	L	XL	VE/Box	CHF/Box
Art. Nr.	678231	678232	678233	678234	678235	100	AA -

Puderfreie Latexhandschuhe 63-864 ex Diamond Grip



- ▶ Aus dickem Naturlatex, naturfarben
- ▶ Beidhändig, puderfrei
- ▶ Ärmelbündchen mit gerollten Kanten
- ▶ Texturierte Enden
- ▶ Dicke 0,16 mm
- ▶ Länge: 245 mm
- ▶ AQL: 1,5
- ▶ PSA Kat. III
- ▶ Lebensmittelkontakt konform

Größe	XS	S	M	L	XL	VE/Box	CHF/Box
Art. Nr.	050405B	050406B	050407B	050408B	050409B	100	AA -

Puderfreie Nitrilhandschuhe 93-843 ex Supreno



- ▶ Aus blau-violetterm Nitril mit hoher Haltbarkeit, latexfrei
- ▶ Beidhändig, puderfrei
- ▶ Ärmelbündchen mit gerollten Kanten
- ▶ Texturierte Enden
- ▶ Dicke 0,11 mm
- ▶ Länge: 245 mm
- ▶ AQL: 0,65
- ▶ PSA Kat. III
- ▶ Lebensmittelkontakt konform

Größe	XS	S	M	L	XL	VE/Box	CHF/Box
Art. Nr.	050415B	050416B	050417B	050418B	050419B	100	AA -

Puderfreie Nitrilhandschuhe mit langem Ärmel 93-853 ex Supreno EC-Plus



- ▶ Aus hochfestem, blau-violetterm Nitril, latexfrei
- ▶ Beidhändig, puderfrei
- ▶ Ärmelbündchen mit gerollten Kanten
- ▶ Texturierte Enden
- ▶ Dicke 0,14 mm
- ▶ Lange Ärmel : 295 mm
- ▶ AQL: 0,65
- ▶ PSA Kat. III
- ▶ Antistatisch

Größe	XS	S	M	L	XL	VE/Box	CHF/Box
Art. Nr.	050450B	050451B	050452B	050453B	050454B	50	AA -

Nitrilhandschuhe PF 93-852 ex Midnight schwarz



Geben Sie die Art. Nr. auf **MILIAN.COM** ein, um das Video zu sehen



- ▶ Aus schwarzem Nitril für hohen Kontrast
- ▶ Beidhändig, puderfrei
- ▶ Ärmelbündchen mit gerollten Kanten
- ▶ Texturierte Enden
- ▶ Dicke 0,12 mm
- ▶ Länge: 245 mm
- ▶ PSA Kat. III
- ▶ Lebensmittelkontakt konform
- ▶ Antistatisch nach EN 1149

Größe	XS	S	M	L	XL	VE/Box	CHF/Box
Art. Nr.	050479B	050480B	050481B	050482B	050483B	100	AA -

Untersuchungshandschuhe aus Nitril 93-833 ex XCEED



- ▶ Aus blauem Nitril
- ▶ Beidhändig, puderfrei, ergonomisch zertifiziert
- ▶ Ärmelbündchen mit gerollten Kanten
- ▶ Texturierte Enden
- ▶ Dicke 0,07 mm
- ▶ Länge: 240 mm
- ▶ AQL: 0,65
- ▶ PSA Kat. III
- ▶ Lebensmittelkontakt konform

Größe	XS	S	M	L	XL	VE/Box	CHF/Box
Art. Nr.	050470B	050471B	050472B	050473B	050474B*	250	AA -

* VE für die Artikelnummer 050474B : 230

SHOWA Handschuhe aus Nitril

100 % Nitril, silikonfrei, puderfrei zur Vorbeugung von Allergien der Typen I und IV.

- **PSA Kat. III**
- **Entspricht den Normen für Medizinische Vorrichtungen EN 455-1, -2, -3, -4**
- **Chlorierte Handschuhe für mehr Komfort und weniger Klebrigkeit**
- **Texturierte Verarbeitung**
- **Geringer Verformungsfaktor für bessere Ergonomie**
- **Resistent gegen Zytostatika**

Kobaltblauer Bereich

➤ **AQL: 0,65**

	Länge/ Dicke (mm)	XS (5 - 6)	S (6 - 7)	M (7 - 8)	L (8 - 9)	XL (9 - 10)	Handschuhe/ Box	CHF/ Box
Serie 7540	240 / 0,10	924069	-	924071	-	-	100	AA -
Serie 7580*	240 / 0,20	-	924097	924098	924099	924100	50	AA -
Serie 7545	300 / 0,10	-	924074	924075	924076	924077	100	AA -
Serie 7555	300 / 0,12	-	924084	924085	-	924087	50	AA -
Serie 7585*	300 / 0,20	-	924101	924102	924103	924104	50	AA -

* doppelte Chlorierung; EN 374-3 : JKL

Schwarzes Antistatik-Sortiment

➤ **AQL: 1,5**

➤ **Oberflächenwiderstand: zwischen 10⁹ und 10¹⁰ Ω**

	Länge/ Dicke (mm)	S (6 - 7)	M (7 - 8)	L (8 - 9)	XL (9 - 10)	Handschuhe/ Box	CHF/ Box
Serie 7565	300 / 0,15	924088	924089	924090	924091	50	AA -

High Visibility Range

➤ **AQL: 1,5**

➤ **Ohne Beschleuniger: Schutz für sehr empfindliche Haut**

➤ **Hohe Sichtbarkeit durch Fluoreszenz (neongrüne Handschuhe): erhöhte Sicherheit bei schlechten Lichtverhältnissen**

	Länge/ Dicke (mm)	XS (5 - 6)	S (6 - 7)	M (7 - 8)	L (8 - 9)	XL (9 - 10)	Handschuhe/ Box	CHF/ Box
Serie 7570	240 / 0,10	924092	924093	924094	924095	924096	100	AA -

Weißer Reihe: kritische Umgebungen

➤ **AQL: 1,5**

➤ **Zur Verwendung in Reinräumen der Klasse 100**

	Länge/ Dicke (mm)	XS (5 - 6)	S (6 - 7)	M (7 - 8)	L (8 - 9)	XL (9 - 10)	Handschuhe/ Box	CHF/ Box
Serie 7595	300 / 0,12	924105	924107	924108	924109	924110	100	AA -



Kobaltblaue Reihe



Schwarzes Antistatik-Sortiment



High Visibility Range



Weißer Reihe: kritische Umgebungen



Biologisch abbaubare SHOWA-Handschuhe

Technologie SHOWA EBT : Eco Best Technology®: gleiche Leistung, beschleunigter Abbau.
EBT®-Handschuhe werden in aktiven Deponien innerhalb von 1 bis 5 Jahren abgebaut, verglichen mit über 100 Jahren für Nicht-EBT®-Produkte.



* nach Testergebnissen von ASTM D5511 und D5526.



SHOWA 6110PF

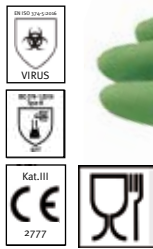

- PSA Kat. III nach der Verordnung EU/ 2016/425
- Aus grünem Nitril, puderfrei
- Ohne Latexproteine
- Komfortabel: weich und wie eine zweite Haut, leichtes Greifen
- Perfekte Passform für die Arbeit mit komplexen Teilen und Komponenten, schützt vor abrasiven Lösungsmitteln
- Länge 240 mm, Dicke 0,10 mm
- Schutz gegen eine breite Palette von Chemikalien: Typ B (KPT)
- Biologisches Risiko : AQL 0,65
- Schutz vor infektiösen Erregern
- Lebensmittelkontakt

	XS (5 - 6)	S (6 - 7)	M (7 - 8)	L (8 - 9)	XL (9 - 10)	XXL (10 - 11)	Handschuhe/ Box	CHF/ Box
Showa 6110PF	924113	924114	924115	924116	924117	924118	100	AA -

SHOWA 6112PF



- PSA Kat. III
- Aus schwarzem, puderfreiem Nitril
- Frei von Latexproteinen und Silikon
- Länge 240 mm, Dicke 0,10 mm (Handfläche)
- Lebensmittelkontakt
- AQL: 1,5
- Antistatisch
- Schutz vor Chemikalien: Typ B (KPT)
- Schutz vor infektiösen Erregern

	XS (5 - 6)	S (6 - 7)	M (7 - 8)	L (8 - 9)	XL (9 - 10)	XXL (10 - 11)	Handschuhe/ Box	CHF/ Box
Showa 6112PF	924119	924120	924121	924122	924123	924124*	100	AA -

* Größe XXL : 90 Handschuhe pro Packung.

SHOWA 7500PF EBT



- PSA Kat. III nach der Verordnung EU/ 2016/425
- Aus blauem Nitril, puderfrei
- Ohne Latexproteine
- Bequem: weich und wie eine zweite Haut, leichtes Anziehen, leichtes Greifen (strukturierte Verarbeitung)
- Länge 240 mm, Dicke 0,10 mm
- Schutz gegen eine breite Palette von Chemikalien: Typ B (JKPT)
- Biologisches Risiko : AQL 1,0
- Schutz vor infektiösen Erregern
- Lebensmittelkontakt

	XS (5 - 6)	S (6 - 7)	M (7 - 8)	L (8 - 9)	XL (9 - 10)	XXL (10 - 11)	Handschuhe/ Box	CHF/ Box
Showa 7500PF EBT	924125	924126	924127	924129	924130	924131*	100	AA -

* Größe XXL : 90 Handschuhe pro Packung.

SHOWA 7502PF EBT



- PSA Kat. III nach der Verordnung EU/ 2016/425
- Aus blauem Nitril, puderfrei
- Ohne Latexproteine und ohne Vulkanisationsbeschleuniger
- Bequem: weich und wie eine zweite Haut, leichtes Anziehen, leichtes Greifen (strukturierte Verarbeitung)
- Länge 240 mm, Dicke 0,06 mm
- Biologisches Risiko : AQL 1,5
- Schutz vor infektiösen Erregern
- Lebensmittelkontakt

	XS (5 - 6)	S (6 - 7)	M (7 - 8)	L (8 - 9)	XL (9 - 10)	XXL (10 - 11)	Handschuhe/ Box	CHF/ Box
Showa 7502PF EBT	924132	924133	924134	924135	924136	924137*	200	AA -

* Größe XXL : 180 Handschuhe pro Packung.

FOLGENDE MARKEN WERDEN VON MILIAN VERTRIEBEN



Preisänderung vorbehalten Besuchen Sie www.milian.com

PERSONENSCHUTZ

HYGIENE
SICHERHEIT

Touch N Tuff® Handschuhe



ISO 374-1:2016

Typ B



JKPT

ISO 374-5:2016



VIRUS

- Gegen irreversible Risiken
- TNT-Technologie: nur 0,12 mm dünn
- Sehr widerstandsfähig, ultradünn
- Unübertroffener Komfort und Sensibilität
- 100 % Nitril, ohne Zusatz von Wachsen, Silikon oder Weichmachern
- Dreimal durchstichfester als Latex oder Vinyl
- Gerollter Rand
- Grüne Farbe
- Leichter und frischer und doch sicherer und nachhaltiger
- Wesentlich höhere chemische Beständigkeit als Latex oder Vinyl (obwohl es nicht für das Eintauchen in Chemikalien gedacht ist, bietet es einen beachtlichen Schutz vor versehentlichen Spritzern)
- Erhältlich in gepudertem und ungepudertem Version

Touch N Tuff® puderfreie Handschuhe 92-600 und 92-605

Einmalgebrauch - glatte Fingerspitzen für die Länge 240 mm; verklebte Fingerspitzen für die Länge 300 mm.

Größe	6 ^{1/2} - 7	7 ^{1/2} - 8	8 ^{1/2} - 9	9 ^{1/2} - 10	VE/Box	CHF/Box
L. 240 mm 92-600	678042	678043	678044	678045	100	AA -
L. 300 mm 92-605	062099	062100	062101	062102	100	AA -

Touch N Tuff® gepuderte Handschuhe 92-500

Einmalgebrauch - An den Fingerspitzen haftend.

Größe	6 ^{1/2} - 7	7 ^{1/2} - 8	8 ^{1/2} - 9	9 ^{1/2} - 10	VE/Box	CHF/Box
L. 240 mm	678038	678039	678040	678041	100	AA -

Microflex NeoTouch® Handschuhe



ISO 374-1:2016

Typ B



KPT

ISO 374-5:2016



VIRUS

- Puderfreie Einmalhandschuhe aus Neopren
- 2 Längen : 240 mm und 290 mm
- Hellgrüne Farbe
- Vorbeugung von Typ-I-Allergien und Hautreaktionen
- Latexähnlicher Komfort
- Durchstichfester als Latexhandschuhe
- Gerollter Rand sorgt für eine hervorragende Verankerung
- Interne Polyurethan-Beschichtung, die die Handschuhe erleichtert
- Texturierte Fingerspitzen sorgen für sicheres Greifen in trockener und feuchter Umgebung
- Hohe Beständigkeit gegen Säuren, Basen und Alkohole, Chemikalienspritzer
- Dicke 0,13 mm

Handschuhe NeoTouch® 25-101 Länge 240 mm

Größe	6 ^{1/2} - 7	7 ^{1/2} - 8	8 ^{1/2} - 9	9 ^{1/2} - 10	VE/Box	CHF/Box
Art. Nr.	678059	678060	678061	678062	100	AA -

Handschuhe NeoTouch® 25-201 Länge 290 mm

Größe	6 ^{1/2} - 7	7 ^{1/2} - 8	8 ^{1/2} - 9	9 ^{1/2} - 10	VE/Box	CHF/Box
Art. Nr.	678063	678064	678065	678066	100	AA -

Chemikalienschutzhandschuhe

SivoChem® 759



Dermatril® P743



Modell	Material	Verarbeitung	Länge / Dicke	Normen	Beschreibung/Anwendung	Größe	Art. Nr.	VE	CHF/VE
SivoChem® 759 CE	Spezielles Nitril	Rollrand, puderfrei	390 - 410 mm/ 0,16 mm	 	<ul style="list-style-type: none"> • Einweg-Schutzhandschuh • Gute chemische Beständigkeit • Sehr gute Fingerfertigkeit 	7	302010	40	AA -
						8	302011	40	AA -
						9	302012	40	AA -
						10	302013	40	AA -
Dermatril® P743 CE	Spezielles Nitril	Lange Ärmel, Rollrand, Anhaftende Fingerspitzen, Puderfrei	270 - 290 mm/ 0,2 mm	 	<ul style="list-style-type: none"> • Einweg-Schutzhandschuh • Gute chemische Beständigkeit • Sehr gute Fingerfertigkeit • Reißfestigkeit 	6	302004	50	AA -
						7	302005	50	AA -
						8	302006	50	AA -
						9	302007	50	AA -
						10	302008	50	AA -
11	302009	50	AA -						

Handschuhe SEMPERGUARD

Einfache Einweghandschuhe für den täglichen Gebrauch.

- **Einstufung als PSA Kat. III gemäß der Verordnung (EU) 2016/425**
- **Beidhändig**
- **Entspricht der Verordnung EC 1935/2004 für den Kontakt mit Lebensmitteln**

➤ **Angezeigte Normen : EN 420, EN 374-2 (AQL 1,5), EN 374-3, EN 455**

➤ **Latexhandschuhe: gute chemische Beständigkeit gegen Acrylamid, Phosphor- und Salpetersäure / Nitrilhandschuhe: gute chemische Beständigkeit gegen Hydroxide, Acrylamid (Tabelle der chemischen Beständigkeit auf milian.com)**

	Modell	Material	Verarbeitung	Länge / Dicke (mm)	Beschreibung	Größe	Art. Nr.	VE/Box	CHF/Box
	Nitril Xtra Lite	Nitril	Texturierte Finger	240 / 0,07	Farbe lavendelblau Sehr dehnbar Nicht gepudert Medizinische Vorrichtung der Klasse I	S	559017	200	AA -
						M	559018	200	AA -
						L	559019	200	AA -
						XL	559020	180	AA -
	Latex Comfort	Latex	Texturierte Finger	240 / 0,10	Naturfarbe Chloriert Ausgezeichnete Elastizität Nicht gepudert Medizinische Vorrichtung der Klasse I	S	559005	100	AA -
						M	559006	100	AA -
						L	559007	100	AA -
						XL	559008	90	AA -
	Nitril Comfort	Nitril	Texturierte Finger	240 / 0,10	Farbe Signalblau Nicht gepudert Medizinische Vorrichtung der Klasse I	S	559013	100	AA -
						M	559014	100	AA -
						L	559015	100	AA -
						XL	559016	90	AA -
	Latex innercoated	Latex	Texturierte Finger	240 / 0,24	Natürliche Farbe Gerollter Rand Nicht gepudert Medizinische Vorrichtung der Klasse I	XS	559021	100	AA -
						S	559022	100	AA -
						M	559023	100	AA -
						L	559024	100	AA -
						XL	559025	90	AA -

ULMA® Latexhandschuhe

- **Puderfreie Untersuchungshandschuhe aus dickem Latex**
- **Ausgezeichnete Qualität**
- **Beidhändig**
- **Niedriger Proteingehalt**
- **In glatter oder strukturierter Ausführung**
- **In nicht steriler oder steriler Ausführung paarweise verpackt**

Puderfreie Handschuhe mit glatter Oberfläche Happy Skin

Größe	XS	S	M	L	XL	VE/Box	CHF/Box
Art. Nr.	030222	030223	030224	030225	030226	100	AA -

Puderfreie Handschuhe texturierte Oberfläche Happy Skin Grip

Größe	XS	S	M	L	XL	VE/Box	CHF/Box
Art. Nr.	030222G	030223G	030224G	030225G	030226G	100	AA -

Sterile, paarweise verpackte Handschuhe Sensiflex Plus

Größe	XS	S	M	L	VE/Box	CHF/Box
Art. Nr.	-	030256	030257	030258	50 Paar	AA -



Handschuhe Happy Skin Grip



Handschuhe Sensiflex Plus



Happy Skin Handschuhe

Puderfreie Nitril- oder Neoprenhandschuhe ULMA®



030269B bis 030273B
(nicht steril)



031511 bis 031517 (steril)

Puderfreie Nitrilhandschuhe. Sterile, puderfreie Neoprenhandschuhe.

Pro Free puderfreie Nitrilhandschuhe

Art. Nr.	Größe	Textur	Steril	VE/Box	CHF/Box
030269B	XS	Grip	Nein	100	AA -
030270B	S	Grip	Nein	100	AA -
030271B	M	Grip	Nein	100	AA -
030272B	L	Grip	Nein	100	AA -
030273B	XL	Grip	Nein	100	AA -

Nuzone X2 Enhanced sterile puderfreie Neoprenhandschuhe

Art. Nr.	Größe	Textur	Steril	VE	CHF/VE
031511	6	Grip	Ja	50 Paar	AA -
031512	6,5	Grip	Ja	50 Paar	AA -
031513	7	Grip	Ja	50 Paar	AA -
031514	7,5	Grip	Ja	50 Paar	AA -
031515	8	Grip	Ja	50 Paar	AA -
031516	8,5	Grip	Ja	50 Paar	AA -
031517	9	Grip	Ja	50 Paar	AA -

ULMA® Vinyl-Handschuhe



- Glatte Textur
- Standard Ärmellänge von 24 cm
- Empfohlen für den kurzzeitigen Gebrauch
- Gepuderte oder ungepuderte Version



Art. Nr.	Größe	Pulverbeschichtet	Ärmel	Steril	VE	CHF/VE
030200	S	Ja	24 cm	Nein	100	AA -



WAS IST EIN UNTERSUCHUNGSHANDSCHUH?

- Ein Untersuchungshandschuh ist ein Einweghandschuh, der als Medizinische Vorrichtung (MD) gemäß der Verordnung (EU) 2017/745 registriert ist
- Ein Medizinische Vorrichtung hat den Zweck, den Patienten zu schützen. Es handelt sich um eine Selbstzertifizierung des Herstellers
- Die bloße Angabe "Medizinische Vorrichtung" oder "Untersuchungshandschuh" verleiht dem Handschuh keine besonderen Eigenschaften, wenn nichts anderes angegeben ist



Die Norm EN-455 ermöglicht es, die Leistung von Untersuchungshandschuhen zu messen und sie miteinander zu vergleichen:

- EN455-1 : AQL 1,5 (Acceptable Quality Level) - Statistische Dichtheitsprüfung
- EN455-2 : Definition der physischen Eigenschaften, z. B. Länge (24 cm für einen Untersuchungshandschuh)
- EN455-3 : Biologische Bewertung (Messung des Proteingehalts in Latexhandschuhen)

Quellen: shieldscientific.fr und ansell.fr

Sterile Latex-Operationshandschuhe Medi-Grip PF

Puderfreier, steriler Latexhandschuh, paarweise in abziehbarem Papier verpackt.

- Geringe Allergenität
- Länge: 285 mm
- Anatomische Form
- Lange Ärmel
- Texturierte Oberfläche



Größe	6	6 1/2	7	7 1/2	8	8 1/2	9	VE	CHF/VE
Art. Nr.	062028B	062029B	062030B	062031B	062032B	062033B	062034B	50 Paar	AA -

Antimikrobielle OP-Latexhandschuhe GAMMEX

- OP-Handschuh mit aktivem Schutz
- Aus cremefarbenem Naturkautschuklatex, fest, weich, bequem
- Einzigartige Beschichtung mit Chlorhexingluconat mit antimikrobieller Wirkung bei Handschuhbruch
- Mikrorauhe Verarbeitung
- Produktion nach anatomischen Formen, Handfläche breiter an der Oberfläche
- Klebestreifen, der die Verankerung der Ärmel sicherstellt
- Marke, Größe und die Bezeichnungen L (links) oder R (rechts) sind zur einfachen Identifizierung auf die Ärmel gedruckt
- Erfüllt die Anforderungen der Normen EN 455, ISO 10282 und AS/NZS 4179



Größe	5 1/2	6	6 1/2	7	7 1/2	8	8 1/2	9	VE	CHF/VE
Art. Nr.	678155	678156	678157	678158	678159	678160	678161	678162	25 Paar	AA -

Gammex® Non-latex Neoprenhandschuhe

Sterile, puderfreie Operationshandschuhe aus Neopren mit einer Innenbeschichtung aus Urethan-Ionomer für eine einfache Behandschuhung und mehr Tragekomfort.

- Ausgezeichnete Durchstoßfestigkeit, gute chemische Beständigkeit
- Nicht gepudert
- Aus grünem Neopren, frei von Beschleunigern und Naturlatex
- Steril
- Anatomisch, beidhändig
- Verstärkte Ärmel ohne Rollrand
- Glatte Oberfläche mit strukturierten Fingerspitzen, Polyurethanbeschichtung



Größe	5 1/2	6	6 1/2	7	7 1/2	8	8 1/2	9	VE/Box	CHF/VE
Art. Nr.	062008B	062009B	062010B	062011B	062012B	062013B	062014B	062015B	50 Paar	AA -

Sterile Latexhandschuhe Gammex® Latex

- Operationshandschuh
- Sehr hoher Schutz
- Hohe Berührungsempfindlichkeit
- Mit dicker, widerstandsfähiger Manschette
- Steril
- Paarweise verpackt
- Nicht gepudert

Größe	5 1/2	6	6 1/2	7	7 1/2	8	8 1/2	9	VE/Box	CHF/VE
Art. Nr.	062054B	062055B	062056B	062057B	062058B	062059B	062060B	062061B	50 Paar	AA -



Micro-Touch® Affinity® Handschuhe Neopren

Puderfreie Untersuchungshandschuhe.

- Aus grünem Neopren
- Beidhändig, verstärkte Ärmel ohne gerollte Ränder
- Äußere Oberfläche: glatt mit strukturierten Fingerspitzen
- Interne Oberfläche: Polyurethanbeschichtung
- CE-Kennzeichnung - EN 455 Teil 1 und 3 - ISO 10993-10:2002

Größe	S	M	L	XL	CHF zu 100er Schachtel
Art. Nr.	062045	062046	062047	062048	AA -



UNTERSUCHUNGSHANDSCHUHE

Latexhandschuhe Micro-Touch® Hydracare®



- ▶ Puderfreier Untersuchungshandschuh aus Latex, blassgrün
- ▶ Der feuchtigkeitsspendende Wirkstoff sorgt für eine geschmeidige und entspannte Haut
- ▶ Beidhändig, gerollter Rand
- ▶ Äußere Oberfläche: mikrorauh, behandelt mit Silikon, Befeuchtungsspray und Duftöl
- ▶ Innere Oberfläche: leicht gechlort, mit Silikon, Befeuchtungsspray und Duftöl behandelt

Größe	S	M	L	CHF zu 100er Schachtel
Art. Nr.	062050	062051	062052	AA -

Puderfreie Vinylhandschuhe Synsation



- ▶ Puderfreier Untersuchungshandschuh aus Vinyl
- ▶ Ärmel mit gerolltem Rand
- ▶ Oberfläche erleichtert die Handhabung des Materials

Größe	6/7	7/8	8/9	9/10	VE/Box	CHF/Box
Art. Nr.	062016	062017	062018	062019	100	AA -

Untersuchungshandschuhe



- ▶ Aus Nitril oder Latex
- ▶ Nicht gepudert

Größe	XS	S	M	L	XL	VE/Box	CHF/Box
Nitrilhandschuhe							
Art. Nr.	390952	390953	390954	-	390956	200	AA -
Latexhandschuhe							
Art. Nr.	-	390957	390958	390959	390960	100	AA -

Gen-X Nitrilhandschuhe der neuen Generation



- ▶ Nitrilhandschuhe blau
- ▶ Länge: 240 mm
- ▶ Dicke 0,06 mm (Handfläche)
- ▶ AQL: 1,5
- ▶ PSA Kat III :
- EN 374-5 : 2016 + virus
- EN 374-1 : 2016 (Typ C)
- ▶ DM gemäß EN 455: 1-4

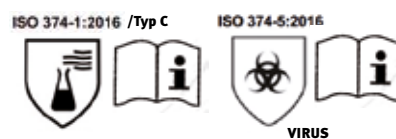

Größe	XS	S	M	L	XL	VE	CHF/VE
Art. Nr.	603506	603507	603508	603509	603510	100	AA -

Vinylhandschuhe



- ▶ 2 Versionen erhältlich: gepudert oder ungepudert
- ▶ Verschiedene Größen (von S bis XL)

S	M	L	XL	VE	CHF/VE
Puderfreie Vinylhandschuhe					
-	-	475002	475003	100	AA -
Gepuderte Vinylhandschuhe					
475004	475005	475006	475007	100	AA -

Latexhandschuhe Sensitex



- Aus gepudertem oder ungepudertem Naturlatex
- Mit gerolltem Rand
- Beidhändig
- Puder aus Maisstärke
- Entspricht den Verordnungen (EU) 2017/745 und 2016/425

Leicht gepuderte Handschuhe

Größe	XS	S	M	L	XL	VE/Box	CHF/Box
Art. Nr.	030654	030655	030656	030657	030658	100	AA -

Puderfreie Handschuhe

Größe	XS	S	M	L	XL	VE/Box	CHF/Box
Art. Nr.	030659	030660	030661	030662	-	100	AA -

Handschuhe aus CPE (chloriniertem Polyethylen)



- Farben Naturtransparent oder Blau
- Ungepudert
- Beidhändig
- Nicht steril
- Latex- und phthalatfrei
- Geeignet für den Kontakt mit Lebensmitteln

Größe	M	L	XL	VE	CHF/VE
Naturfarbe	475051	475066	475067	100	AA -
Farbe Blau	-	475069	-	100	AA -

Sensinyl Vinyl Handschuhe

- Handschuhe aus Vinyl, puderfrei.
- Taktilem Komfort
 - Beidhändig
 - Nicht steril
 - Polyvinylchlorid
 - Hypoallergen
 - Gerollter Rand

Größe	XS	S	M	L	XL	VE/Box	CHF/Box
Art. Nr.	030749	030750	030751	030752	030753	100	AA -

TIPP



Siehe Halterungen für Handschuhboxen auf Seite 1303-1304



Puderfreie Nitrilhandschuhe Parmadis

- Aus puderfreiem Nitril
- Ausgezeichnete Beständigkeit
- Feinheit, die eine bemerkenswerte Berührungsempfindlichkeit gewährleistet
- Passen sich perfekt der Handform an
- Beseitigen durch Latex verursachte Allergien
- Super Komfort
- Entspricht den EWG-Verordnungen (EU) 2017/745 und 2016/425

Größe	XS	S	M	L	XL	VE/Box	CHF/Box
Art. Nr.	-	030649	030650	030651	030652	100	AA -



SENSISKIN Nitrilhandschuhe 240 mm

- Blaue Nitril-Untersuchungshandschuhe mit guter Chemikalienbeständigkeit und Flexibilität, die eine hohe Berührungsempfindlichkeit ermöglichen
- Latexfrei
- Ohne Puder
- Nicht steril

Größe	XS	S	M	L	XL	VE	CHF/VE
Art. Nr.	794013	794014	794015	794016	794017	100	AA -



Nitrilhandschuhe mit extra langen Ärmel



- Aus Nitril, nicht steril, nicht gepudert
- Beidhändig
- Lange Ärmel 400 mm
- AQL 1,5
- Entspricht der Verordnung (EU) 2017/745 Klasse I, EN 455-1, EN 455-2, ISO 10993-10

Größe	M	L	XL	VE	CHF/Box
Art. Nr.	030774	030775	030776	50	AA -

Polyethylen-Untersuchungshandschuhe



Beidhändige Handschuhe aus transparentem PE mit gutem Tastgefühl. Werden in Gemeinschaftseinrichtungen für Hygiene und Reinigung verwendet.

Art. Nr.	Größe	Länge (mm)	Besonderheit	Steril	VE	CHF/VE
794030	Standard	300	Paarweise verpackt	Ja	100	AA -
794031	Damen	290	Glatte Oberfläche	Nein	100	AA -
794032	Standard	300	Glatte Oberfläche	Nein	100	AA -
794033	Standard	500	Weißer Farbe	Nein	50	AA -
794034	Standard	900	Speziell für Tierärzte, orangefarben	Nein	50	AA -

Fingerlinge "Typ Legueu" 2 Finger



- 2 Finger
- Medizinisch sauber oder nicht steril

Art. Nr.	Bezeichnung	Verpackt zu	VE	CHF/VE
030728	Fingerling nicht steril	100	100	AA -
030729	Medizinisch sauberer Fingerling	100	25	AA -

Fingerlinge aus undurchsichtigem Polyethylen



- 1 Finger
- Aus Polyethylen
- Undurchsichtig
- Sehr widerstandsfähig
- Sterilisiert (in Einzelverpackung) oder nicht steril erhältlich

Art. Nr.	Größe	Steril	VE	CHF/VE
794035	1 Finger	Nein	100	AA -
794037	1 Finger	Ja	100	AA -

Antistatische Nitril-Fingerlinge



- Aus antistatischem Nitril mit geringer Partikelzahl, pudertfrei
- Dicke 0,07 mm
- Länge: 70 mm
- Weiße Farbe
- Entspricht den Vorschriften von USDA, FDA, 21 CFR, Lebensmittelverarbeitung

Art. Nr.	Bezeichnung	VE	CHF/VE
302037	Antistatische Nitril-Fingerlinge	720	AA -

Wasserdichte Schutzhandschuhe MAPA

- Für alle haushaltsähnlichen Arbeiten, bei welchen man mit chemisch wenig aggressiven Flüssigkeiten (Wasser, Reinigungsmittel) in Berührung kommt.
- Das wasserdichte MAPA-Sortiment erfüllt die Bedürfnisse nach Komfort und Schutz der Hand



VITAL 115



VITAL 117



VITAL 124



JERSETTE
300



ULTRANITRIL
454



Brauchen Sie Hilfe? Lassen Sie sich bei der Auswahl von Handschuhen beraten. Geben Sie die Art. Nr. auf www.milian.com ein. Sehen Sie sich auch die Zusammenfassung der europäischen Normen für Schutzhandschuhe MAPA an

Modell	Material	Innenverarbeitung / außen	Länge / Dicke	Normen	Beschreibung / Anwendungen	Größe	Farbcode			VE	CHF
							Vital 115	Vital 117	Vital 124		
VITAL 	Natürlicher Latex	Beflockung / Rutschfestes Relief	305 mm / 0,38 mm	Typ B 	➔ Beschreibung <ul style="list-style-type: none"> Die natürliche Weichheit von Latex ermöglicht eine hervorragende Fingerfertigkeit Gute mechanische Festigkeit Baumwollflock: Tragekomfort Handgelenk mit geradem Ärmel 3 Farben zur Auswahl ➔ Anwendungen <ul style="list-style-type: none"> Geeignet für gewöhnliche Reinigungsarbeiten, sehr gute Abdichtung, für den Umgang mit Haushaltsreinigern 	6	430000	430001	430002	Beutel mit 10 Paar	AA -
						7	430003	430004	430005		AA -
						8	430006	430007	430008		AA -
						9	430009	430010	430011		AA -
						10	-	430012	430017		AA -

Modell	Material	Innenverarbeitung / außen	Länge / Dicke	Normen	Beschreibung / Anwendungen	Größe	Art. Nr.	VE	CHF
JERSETTE 300 	Natürlicher Latex	Unterlage Textil / glatt	290 - 330 mm / 1,15 mm	EN 407 Typ B 	➔ Beschreibung <ul style="list-style-type: none"> Komfort des textilen Materials (keine Nähte auf der Oberfläche) Anatomische Form Mechanische Widerstandsfähigkeit Gute chemische Beständigkeit gegenüber vielen verdünnten Säuren und Basen Handgelenk Festonschnitt Farbe Blau ➔ Anwendungen <ul style="list-style-type: none"> Für den Umgang mit Haushaltsreinigern 	5	430018	Beutel mit 5 Paaren	AA -
						6	430019		AA -
						7	430020		AA -
						8	430021		AA -
						9	430022		AA -
						10	430023		AA -

Modell	Material	Innenverarbeitung / außen	Länge / Dicke	Normen	Beschreibung / Anwendungen	Größe	Art. Nr.	VE	CHF
ULTRA NITRIL 454 	Elastomer synthetisch.	Beflockung / Anti-Rutsch-Relief	310 mm / 0,35 mm	Typ B 	➔ Beschreibung <ul style="list-style-type: none"> Hypoallergen Anatomische Form, Flockqualität: besserer Komfort Rutschfestes Relief: guter Griff Feinheit des Berührens Handgelenk: Gerade Ärmel Farbe Türkis ➔ Anwendungen <ul style="list-style-type: none"> Häufige Verwendung in Krankenhäusern und Kliniken 	6	430024B	Beutel mit 1 Paar	AA -
						7	430025B		AA -
						8	430026B		AA -
						9	430027B		AA -
						10	430028B		AA -



Haushaltshandschuhe Latex



- 100 % Naturlatex auf beflocktem Baumwolljersey
- Zertifiziert nach der Norm EN 388 und EN 374
- Länge: 31 cm

Art. Nr.	Bezeichnung	CHF Das Paar
039669	Haushaltshandschuh, Größe 7 (mitte)	AA -
039670	Haushaltshandschuh, Größe 9 (groß)	AA -

Haushaltshandschuhe aus Gummi lange Ärmel



Handschuhe aus Naturkautschuk mit extra langem Ärmel (56 cm).

- Schützen Hände und Arme
- Ausgezeichneter Grip
- Langfristig

Art. Nr.	Bezeichnung	CHF Das Paar
030648	Haushaltshandschuh lange Ärmel	AA -

Sensigloves Waschhandschuhe

Nicht gewebte Waschhandschuhe für den einmaligen Gebrauch.



- Zusammensetzung: 50 % Viskose, 50 % Polyester
- Maße (cm): 16 x 23
- Widerstand und Beständigkeit gegen Sterilisation: Autoklav und Ethylenoxid

Art. Nr.	Bezeichnung	VE	CHF/VE
030797A	Sensigloves Waschhandschuhe	50	AA -

Desinfektionsspray PSA



- Für persönliche Schutzausrüstung
- Bakterizide und fungizide Wirkung

Art. Nr.	Volumen (ml)	CHF
280002	405	AA -



Brauchen Sie Hilfe? Unsere Seite mit Erläuterungen zu den Normen und Vorschriften für Handschuhe finden Sie auf der ersten Seite des Kapitels Hygiene und unsere technischen Leitfäden auf www.milian.com

Cleanjet® Automatischer Zerstäuber zur Desinfektion von Handschuhen



Ermöglicht es, den Verbrauch von Handschuhen zu reduzieren.

- Aus rostfreiem Stahl 304 AISI, Verarbeitung gebürsteter Stahl
- Automatischer Detektor, der eine Desinfektionslösung auf Alkoholbasis abgibt
- Behälter mit maximaler Kapazität 700 ml
- Visuelle (LED) und akustische Pegelanzeigen

Maße B x T x H (mm)	340 x 260 x 290
Gewicht (kg)	6,3
Volumen des Behälters (ml)	700
Frequenz (Hz)	50
Stromversorgung	230 V
Art. Nr.	103934
CHF	AA -

WAS IST EIN CHEMIKALIEN-SCHUTZHANDSCHUH?

- In dieser Kategorie finden Sie die verschiedenen PSA-Handschuhe, die Ihnen einen Chemikalienschutz gemäß der Norm EN 374 bieten können
- Diese Norm legt unter anderem die Fähigkeit von Handschuhen fest, den Benutzer vor Chemikalien und/oder Mikroorganismen zu schützen
- Genauer gesagt legt die Norm EN 374-3 eine Methode zur Messung der Permeationszeit einer Chemikalie durch den Handschuh fest

Chemikalienschutzhandschuhe KLEENGUARD® G80

➤ Eigenschaften von KLEENGUARD Handschuhen® G80 NITRILE*

- Einzigartiges NITRILE*-Material, das eine hervorragende Chemikalienbeständigkeit und Langlebigkeit garantiert
- Ohne Naturlatex, um das Risiko von Allergien des Typs 1 zu verringern, zertifiziert für den Kontakt mit Lebensmitteln
- Texturierte Fingerspitzen Stärke 0,38 mm
- Beflocktes Baumwollfutter
- Beständig gegen Öle, Fette, Säuren, ätzende Substanzen und Lösungsmittel
- Abrieb- und Durchstoßfestigkeit
- Hervorragende Griffigkeit in feuchten wie in trockenen Umgebungen
- Gute Griffigkeit bei leicht öligem Anwendungen

➤ Eigenschaften von KLEENGUARD® Handschuhen G80 Neopren/Latex

- Mischung aus Latex und Neopren zur Maximierung des Schutzes, aber auch der Flexibilität und Elastizität
- Schutz vor oxidierenden Säuren, Basen, Alkoholen, Ölen, Fetten und Lösungsmitteln
- Texturierte Fingerspitzen Stärke 0,7 mm
- Beflocktes Baumwollfutter

EN 374



AKL



KLEENGUARD® G80 NITRILE*

KLEENGUARD® G80
Neopren / Latex



TIPP



Brauchen Sie Hilfe? Unsere Seite mit Erläuterungen zu den Normen und Vorschriften für Handschuhe finden Sie am Anfang des Kapitels Hygiene und unsere technischen Leitfäden unter www.milian.com

KLEENGUARD® G80 NITRILE* Handschuhe

Größe	7	8	9	10	11	CHF/ 12 Paar
Art. Nr.	038992B	038993B	038994B	038995B	038996B	AA -

Handschuhe KLEENGUARD® G80 Neopren / Latex

Größe	7	8	9	10	CHF/ 12 Paar
Art. Nr.	041428	041429	041430	041431	AA -

SOL-VEX®-Handschuhe



- Nitrilhandschuh ohne Unterlage
- Innenverarbeitung kein Velourleder
- Verklebte sandgestrahlte Außenverarbeitung
- 2 Längen : 330 mm oder 380 mm
- Farbe: grün
- Beständig gegen viele Lösungsmittel
- Ausgezeichnete Flexibilität, hoher Komfort
- Gute Griffigkeit durch anatomische Form und sandgestrahlte Oberfläche
- Sanitized, Actifresh: enthält fungizide und bakteriostatische Wirkstoffe
- Chlorbehandlung zur Verbesserung des Nassgriffs und zum leichteren Anziehen der Handschuhe



JKLOPT

SOL-VEX® 37-675 330 mm Handschuhe

Veloursleder - Dicke 0,38 mm.

Größe	6	7	8	9	10	11	CHF / 12 Paar
Art. Nr.	678000	678001	678002	678003	678004	678005	AA -

Alphatec® Handschuhe 02-100 ex-Barrier®



Eine Kombination aus drei neuen Technologien :

- ein Film, der aus fünf Schichten besteht und Widerstand gegen eine Vielzahl von Chemikalien bietet ;
- eine nicht gewebte Unterlage, die das gleiche Profil wie der Handschuh aufweist, um eine eng anliegende und bequeme Passform sowohl für die Hand als auch für das Handgelenk zu gewährleisten;
- eine patentierte Verbindungstechnologie, die das Eindringen von Chemikalien verhindert und die Schutzfolie und das Trägermaterial zu einer Einheit macht.

- Gegen irreversible Risiken
- Produktbeständige Folie
- Ergonomisches Design, das sich der Form der Hand anpasst
- Vollständige Vliesunterlage, die die Schweißaufnahme und -ableitung fördert und so für einen kühleren und bequemeren Sitz sorgt
- Beständigkeit gegen eine Vielzahl von Chemikalien, für den Umgang mit oder die Reinigung von gefährlichen Materialien
- Dicke 0,062 mm

EN ISO 374-5:2016 EN ISO 374-5:2016



ABCEFGHIMS

Größe	6	7	8	9	10	11	CHF
Länge	380 mm	380 mm	380 mm	380 mm	410 mm	410 mm	das Paar
Art. Nr.	678067	678068	678069	678070	678071	678072	AA -

SHOWA PVC-Handschuhe



Bo700, L30

Bo710, L60



- Handschuhe aus PVC ohne Unterlage (fusselfrei), Zweithaut-Effekt
- PSA Kat. III
- Nicht gepudert
- Dicke 0,30 mm
- Ausgezeichneter Chemikalienschutz
- Wasserfest, empfohlen für Arbeiten in feuchter oder fettiger Umgebung
- Texturiertes Verarbeitung für gute Griffigkeit
- Weiße Farbe

S/7	M/8	L/9	XL/10	VE	CHF/VE
-----	-----	-----	-------	----	--------

Handschuhe SHOWA PVC Bo700 clean weiß L30

Länge 300 mm

924036	924037	924038	924039	10 Paar	AA -
--------	--------	--------	--------	---------	------

Handschuhe SHOWA PVC Bo710 lang clean weiß L60

Länge 600 mm - angeschnittener, aufgesetzter Ärmel mit elastischem Rand - Aufhängeöse

924040	924041	924042	924043	10 Paar	AA -
--------	--------	--------	--------	---------	------



Chemikalienschutz-Handschuhe MAPA

➤ Für jedes Risiko ein Handschuh, wählen Sie aus unserer Auswahl an MAPA Chemikalienschutzhandschuhen aus Latex, Nitril, Neopren oder Butyl



TIPP



Brauchen Sie Hilfe? Wählen Sie das Material des Handschuhs entsprechend der Produkte, mit denen Sie umgehen, indem Sie unseren Mini-Leitfaden zur Chemikalienbeständigkeit von MAPA-Handschuhen nutzen : Geben Sie die Art. Nr. auf www.milian.com ein

Beutel 1 Paar Beutel mit 10 Paaren Beutel 10 Paare
lang. 370 mm

Modell	Material	Innenverarbeitung / außen	Länge / Dicke	Normen	Beschreibung / Anwendungen	Größe	Art. Nr.	CHF	Art. Nr.	CHF	Art. Nr.	CHF
ALTO 285 	Natürlicher Latex	Chloriniert / Verstärkter Grip	600 mm / 1,00 mm	 	➔ Beschreibung • Optimierte Lebensdauer, guter Schutz vor Stößen und Schlägen durch die Dicke • Verlängerter Schutz über den gesamten Unterarm • Handgelenk Rollrand ➔ Anwendungen • Geeignet für Pflege- und Wartungsarbeiten in feuchten Umgebungen (Wasser, Öle, Fette, Kohlenwasserstoffe)	8	430119	AA -	-	-	-	-
						9	430120	AA -	-	-	-	
						10	430121	AA -	-	-	-	
ULTRA NITRIL 492 & 491 	Nitril	Beflockung/ Anti-Rutsch-Relief	320 mm / 0,38 mm 370 mm / 0,38 mm	 	➔ Beschreibung • Anatomische Form des Handschuhs und die Qualität der Beflockung: Fingerfertigkeit und Komfort • Höhere Lebensdauer und mechanische Festigkeit • Handgelenk: Gerade Ärmel ➔ Anwendungen • Wird in Gegenwart von Schneidöl, verschiedenen Lösungsmitteln, Farben und Lacken, Klebstoffen auf PVC-Basis, Spachtelmasse, Dichtungsmittel, Reinigungsmitteln verwendet • Geeignet für eine Vielzahl von Anwendungen im Maschinenbau, in der chemischen Industrie und in Gemeinden	6	430029B	AA -	430029	AA -	430035	AA -
						7	430030B	AA -	430030	AA -	430036	AA -
						8	430031B	AA -	430031	AA -	430037	AA -
						9	430032B	AA -	430032	AA -	430038	AA -
						10	430033B	AA -	430033	AA -	430039	AA -
						11	430034B	AA -	430034	AA -		
ULTRA NITRIL 480 	Nitril	Chloriniert/ Anti-Rutsch Relief	460 mm / 0,55 mm	 	➔ Beschreibung • Optimierte Lebensdauer, gute mechanische Beständigkeit (Abrieb, Perforation) • Gutes Greifen von rutschigen Gegenständen durch rutschfestes Relief • Handgelenk: Gerade Ärmel ➔ Anwendungen • Bietet wirksamen Schutz bei der intensiven Verwendung von Hochrisiko-Chemikalien	7	430115B	AA -	-	-	-	-
						8	430116B	AA -	-	-	-	
						9	430117B	AA -	-	-	-	
						10	430118B	AA -	-	-	-	
ULTRA NEO 420 	Neopren	Beflockung/ Anti-Rutsch-Relief	310 mm / 0,75 mm	 	➔ Beschreibung • Geschmeidiges Neopren, beflockter Komfort für eine einfache Handhabung • Gute Griffigkeit durch rutschfestes Relief. • Handgelenk: Gerade Ärmel ➔ Anwendungen • Geeignet für den Umgang mit vielen Chemikalien, für die industrielle Reinigung und für Arbeiten, bei denen man mit Klebstoff in Berührung kommt	6	-	-	430122	AA -	-	-
						7	-	-	430123	AA -	-	-
						8	-	-	430124	AA -	-	-
						9	-	-	430125	AA -	-	-
						10	-	-	430126	AA -	-	-
BUTOFLEX 650 	Butyl	Unterlage Textil/ Rutschfestes Relief	350 mm / 1,5 mm	 	➔ Beschreibung • Außergewöhnlicher Komfort, dank der MAPA-Textiltechnologie ohne Unterlage • Sehr robuster Handschuh, der für viele Zwecke geeignet ist • Handgelenk: Festonschnitt ➔ Anwendungen • Ausgezeichnete chemische Beständigkeit gegenüber stark ätzenden Säuren, Ketonen, Estern und Aminderivaten Geeignet für die Verwendung in der Kosmetik- und Pharmaindustrie sowie in Laboren	7	430047	AA -	-	-	-	-
						8	430048	AA -	-	-	-	
						9	430050	AA -	-	-	-	
						10	430051	AA -	-	-	-	
						11	430054	AA -	-	-	-	

Gestrickte Handschuhe aus Baumwolle



Handschuhe aus hochwertiger Baumwolle in natürlicher Farbe.

2 Modelle:

- Leichte Baumwolle, Länge 215-235 mm ;
- Leichte Polyester-Baumwolle, Länge 230 mm.

Größe	7	8	9	CHF/ 12 Paar
Leichte Baumwolle	678116	-	678118	AA -
Baumwolle Polyester	678122	-	678124	AA -



Sufracold Handschuhe



- Aus Lycra® Polypropylen
- Für kleine Manipulationen in kalten Umgebungen
- Als Unterhandschuh verwendbar
- Engmaschig, perfekter Sitz, begrenztes Eindringen von Schmutz
- Farbe Blau
- Länge: 23 cm
- Einzelgröße
- Kategorie I geringe Risiken, entspricht EN 420-94

Art. Nr.	Bezeichnung	CHF das Paar
302054	Handschuh Sufracold	AA -

Fäustling Baumwolle



- Handschuh aus Polyester/Baumwolle Interlock-Jersey-Stoff
- Beidhändig, flach geschnitten, Handgelenk Rippstrickbündchen in rohweißer Farbe
- Einzelgröße
- PSA - Kategorie I - geringe Risiken

Art. Nr.	Bezeichnung	CHF das Paar
940115	Interlock-Jersey-Fäustling - Einheitsgröße	AA -



TIPP



Brauchen Sie Hilfe? Unsere Seite mit Erläuterungen zu den Normen und Vorschriften für Handschuhe finden Sie auf der ersten Seite des Kapitels Hygiene und unsere technischen Leitfäden auf www.milian.com

WAS IST EIN MECHANISCHER SCHUTZHANDSCHUH?

Das Piktogramm „mechanische Risiken“ ist mit einem vierstelligen Code nach der Norm EN 388 :2003. Die Norm EN 388 :2016 führt zwei neue Faktoren (E und F) ein, mit denen die mechanische Festigkeit von Handschuhen gemäß der Norm EN ISO 13997 gemessen werden kann. In allen Fällen steht o für die niedrigste Leistungsstufe.



Tests	Leistungsstufen					
	0	1	2	3	4	5
A. Abriebfestigkeit (Zyklen)	< 100	100	500	2000	8000	-
B. Schnittfestigkeit pro Klinge (Faktor)	< 1,2	1,2	2,5	5,0	10,0	20,0
C. Reißfestigkeit (Newton)	< 10	10	25	50	75	-
D. Durchstoßfestigkeit (Newton)	< 20	20	60	100	150	-
E. Schnittfestigkeit nach ISO-Standard (Newton)	A /2	B /5	C /10	D /15	E /22	F /30
F. Stoßschutz nach EN-Norm	Erfolg (P) oder Misserfolg (keine Markierung)					

Stufe X: Der Test ist nicht anwendbar oder der Handschuh wurde nicht getestet. Quellen: shieldscientific.fr und ansell.fr

Schnittfeste HyFlex® Handschuhe

- Handschuhe für den allgemeinen Gebrauch, gegen mittlere Risiken
- Hohe Schnittfestigkeit (gestrickt aus Garnen mit einem optimalen Anteil an Dyneema)
- Graue Farbe
- Gestrickt und an der Handfläche beschichtet
- Außergewöhnlicher Tragekomfort dank Lycra und Polyurethanbeschichtung, die für Flexibilität und Halt sorgen



HyFlex® Handschuhe 11-627 - Ind. Schnitt EN388 Stufe 4342

Größe	6	7	8	9	10	CHF das Paar
Länge (mm)	220	235	245	-	-	
Art. Nr.	678073	678074	678075	-	-	AA -

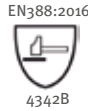

HyFlex® Handschuhe 11-630 - Ind. Schnitt EN388 Stufe 4443

Größe	6	7	8	9	10	CHF das Paar
Länge (mm)	220	235	245	250	265	
Art. Nr.	678078	678079	678080	678081	678082	AA -



KLEENGUARD® G40 Handschuhe

Handschuhe für die Handhabung bei mechanischen Aufgaben.
Mit Nitrilschaum beschichtete Handschuhe

- PURPLE NITRILE* Schaumbeschichtung garantiert eine lange Haltbarkeit
- Hohe Berührungsempfindlichkeit, die eine gute Fingerfertigkeit gewährleistet
- EN 388 : 3121X (PSA Kat. II)
- Ausgezeichnete Griffigkeit im trockenen und nassen Zustand
- Schutz der Handflächen vor nicht-sauren Lösungen (Handschuhe sollen nicht als Schutz vor flüssigen Chemikalien dienen)
- Gestrickte Struktur, schwarzes Nylon
- Nahtlose Herstellung für mehr Komfort

Größe	7	8	9	10	11	CHF/ 12 Paar
Art. Nr.	038964	038965	038966	038967	038968	AA -



Schnittschutz-Handschuhe MAPA



Modell	Material	Innenverarbeitung	Außenverarbeitung	Länge (mm)	Normen	Beschreibung / Anwendungen	Größe	Art. Nr.	VE	CHF
KRYTECH 586 CE Kat. 2	Polyurethan	Gestricktes, nahtlos, Material auf der Basis von HDPE-Fasern	PU-Verarbeitung Handfläche und Finger	240 bis 300 mm (je nach Größe)		➔ Beschreibung • Komfort und Schutz vor Schnittverletzungen • Gestricktes Handgelenk ➔ Anwendungen • Besonders geeignet für feine Manipulationen in schmutzreicher Umgebung	6	430040	Beutel mit 12 Paaren	AA -
							7	430041		AA -
							8	430042		AA -
							9	430043		AA -
							10	430044		AA -
							11	430045		AA -

Handschuhe SHOWA B0500 palm fit weiß

EN 388:2003
3131



- Nahtlose Strickhandschuhe aus Nylon/Polyester
- Polyurethanbeschichtete Handfläche
- Ohne Naturlatex
- Abrieb- und Reißfestigkeit

Größe	S/6	M/7	L/8	XL/9	XXL/10	CHF/ 10 Paare
Länge (mm)	205	230	240	260	275	
Art. Nr.	924004	924005	924006	924007	924008	AA -

Handschuhe SHOWA HPPE Palm fit

EN 388:2003
4241



- Schnitt- und abriebfest.
- Aus HPPE mit Polyurethanbeschichtung
- Minimales Allergierisiko
- Atmungsaktiver Handrücken
- Länge 210 - 260 mm, je nach Größe
- Standard EN 388-2003 4241

Größe	6/S	7/M	8/L	9/XL	10/XXL	VE	CHF/ VE
Art. Nr.	924052	924053	924054	924055	924056	10 Paar	AA -

Mechanische Schutzhandschuhe



GemoMech® 664



GemoMech® 665+

Modell	Material	Verarbeitung	Länge/Dicke	Normen	Beschreibung/Anwendung	Größe	Art. Nr.	CHF das Paar
GemoMech® 664	Nitril, Polyamid Nitrilschaum	Einfassung in verschiedenen Farben je nach Größe	215 bis 270 mm/ 1,3 mm	EN 388 3121	<ul style="list-style-type: none"> • Guter Grip bei feuchten und öligen Teilen • Sehr gute Fingerfertigkeit • Ausgezeichnete mechanische Festigkeit 	6	302014	AA -
						7	302015	AA -
						8	302016	AA -
GemoMech® 665+	Nitril, Polyamid/ Noppen: Nitril, Nitrilschaum					9	302017	AA -
						6	302020	AA -
						7	302021	AA -
						8	302022	AA -
						10	302024	AA -
11	302025	AA -						

TIPP



Brauchen Sie Hilfe? Unsere Seite mit Erläuterungen zu den Normen und Vorschriften für Handschuhe finden Sie auf der ersten Seite des Kapitels Hygiene und unsere technischen Leitfäden auf www.milian.com

Handschuhe SHOWA 381

EN 388:2003
4121



Rutschfest (ölbeständiger Grip).

- Beschichtung aus Polyester und Mikrofaser-Spandex, Futter aus mikroporösem Nitrilschaumstoff
- Wärmeableitung durch Mikroporen und Schweißabsorption durch Mikrofasern
- Hervorragende Berührungsempfindlichkeit: Dicke 0,84 mm an den Fingern
- Länge 220 - 260 mm, je nach Größe
- Standard EN 388-2003 4121

Größe	6/S	7/M	8/L	9/XL	VE	CHF/VE
Art. Nr.	924061	924062	924063	924064	10 Paar	AA -

Armschutz Hexarmor Stickschutz



VIDEO



Geben Sie die Art. Nr. auf MILIAN.COM ein, um das Video zu sehen

Ärmel mit SuperFabric-Einsatz gegen Nadelstichverletzungen, rund um den Unterarm.

- Rutscht bei der Arbeit nicht ab
- Handgelenk aus Spandex mit Daumendurchlass
- Leicht und weniger heiß als Leder- oder Kevlar-Ärmeln
- Beidhändig, einzeln verkauft
- EN 388 : 4501

Größe	7	8	9	10
Art. Nr.	790056	790057	790058	790059
CHF	AA -	AA -	AA -	AA -



NEU

Durchstichsichere Unterhandschuhe PointGuard® Ultra

- Dünner Handschuh mit hoher Stichfestigkeit.
- Gering und geschmeidig ermöglicht
- ein gutes Tastgefühl
- Länge: 255 mm
- PSA Kat. II, CE-Kennzeichnung, EN 388: 4444, ASTM 1347
- Kann allein oder als Unterziehandschuh getragen werden
- Leicht, waschbar

EN 388
4 X 3 3 F

VIDEO



Geben Sie die Art. Nr. auf MILIAN.COM ein, um das Video zu sehen

Zusammensetzung

- Leichte Spandexhülle mit elastischer Auflage am Handgelenk.
- Handfläche aus Silikon
- Hohe Schnitt- und Durchstichfestigkeit durch überlappendes SuperFabric-Material

Größe	5	6	7	8	CHF das Paar
Art. Nr.	940296	940297	940298	940299	AA -

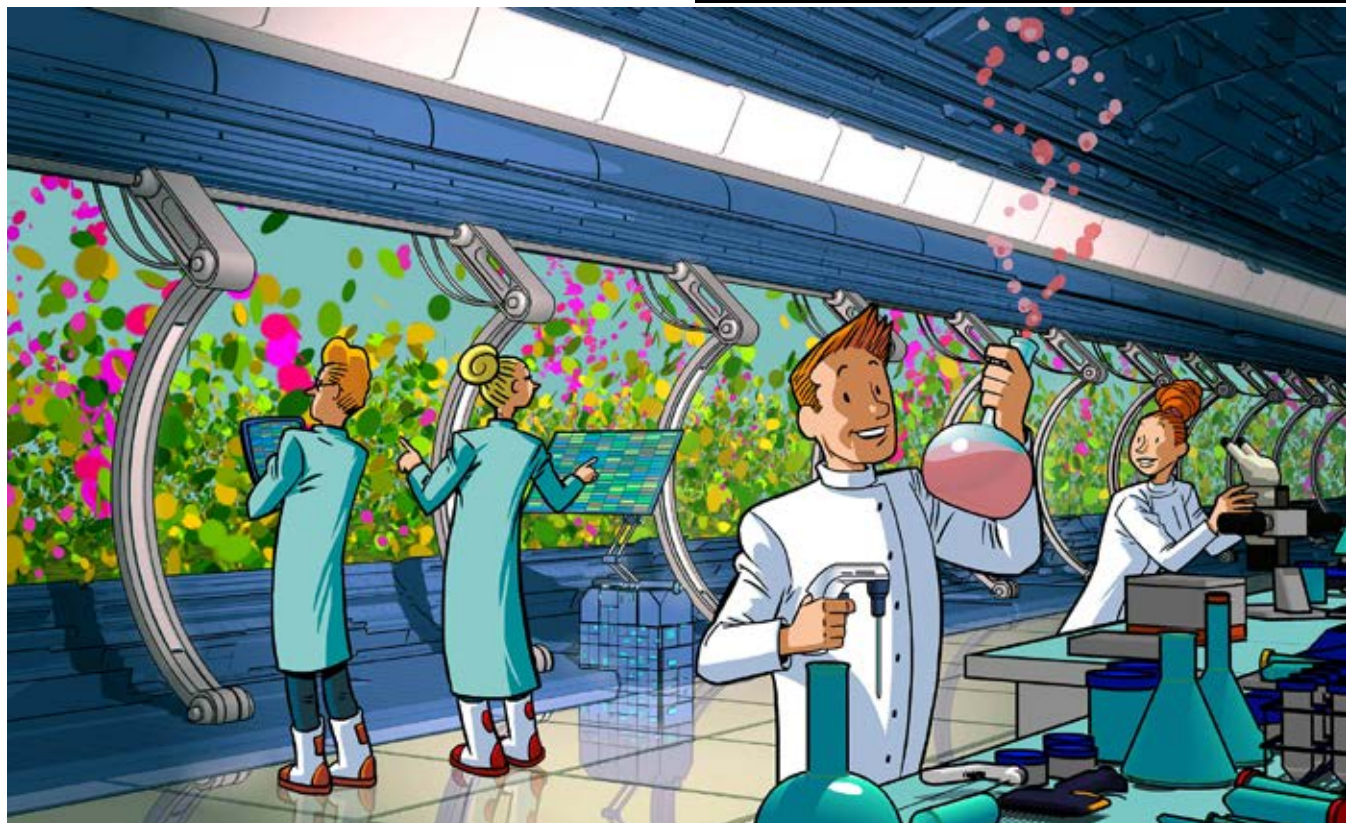

WAS IST EIN KÄLTESCHUTZHANDSCHUH ?

Die Norm EN 511 gilt für alle Handschuhe, die die Hände vor Konvektions- und Kontaktkälte bis - 50 °C schützen. Das Piktogramm "Risiko durch Kälte" wird von einer dreistelligen Zahl begleitet.



Tests	Leistungsstufen					
	0	1	2	3	4	5
A. Widerstand gegen Konvektionskälte Übertragung von Konvektionskälte (Wärmedämmung in m ² , °C/W)		≥ 0,10	≥ 0,15	≥ 0,22	≥ 0,30	-
B. Widerstand gegen Kälte bei Kontakt Wärmewiderstand bei Kontakt mit einem kalten Gegenstand (Wärmewiderstand in m ² , °C/W)		≥ 0,025	≥ 0,050	≥ 0,100	≥ 0,150	-
C. Wasserdurchlässigkeit nach 30 min.Exposition	Eindringen von Wasser	Kein Eindringen von Wasser	-	-	-	-

Stufe X: Der Test ist nicht anwendbar oder der Handschuh wurde nicht getestet.

WAS IST EIN WÄRMESCHUTZHANDSCHUH ?

Die Norm EN 407 : 2020 legt Anforderungen und Testmethoden für den Schutz vor thermischen Risiken, Hitze und/oder Feuer fest. Das Piktogramm wird von 6 Zahlen begleitet, die das Schutzniveau veranschaulichen: Index von 0 bis 4.



Tests	Leistungsstufen				
	0	1	2	3	4
A. Flammwidrigkeit/Feuerverhalten Nachbrenndauer (s.), die Zeit, in der das Material in Flammen steht und anschließend weiterbrennt, nachdem die Zündquelle entfernt wurde		≤ 20 s	≤ 10 s	≤ 3 s	≤ 2 s
B. Beständigkeit gegen Kontakthitze Temperatur, bei der der Träger der Handschuhe für einen Zeitraum von mindestens 15 s keine Schmerzen verspürt.		100 °C	250 °C	350 °C	500 °C
C. Widerstand gegen Konvektionswärme : Wärmeübertragung in Sekunden, die Zeit, in der der Handschuh die Wärmeübertragung einer Flamme verzögern kann		≥ 4 s	≥ 7 s	≥ 10 s	≥ 18 s
D. Widerstand gegen Strahlungswärme wärmedurchlässigkeit in Sekunden, Zeit, in der der Handschuh die Wärmeübertragung verzögern kann, wenn er einer Strahlungsquelle ausgesetzt ist		≥ 5 s	≥ 30 s	≥ 90 s	≥ 150 s
E. Widerstand gegen kleine Spritzer geschmolzenen Metalls : Menge an geschmolzenem Metall, die benötigt wird, um einen Temperaturanstieg von 40 °C zu erreichen (Anzahl an Tropfen)		≥ 5	≥ 15	≥ 25	≥ 35
F. Widerstand gegen große Spritzer geschmolzenen Metalls Masse (g) des geschmolzenen Metalls, die erforderlich ist, um eine oberflächliche Verbrennung zu verursachen		≥ 30 g	≥ 60 g	≥ 120 g	≥ 200 g

Stufe X: Der Test ist nicht anwendbar oder der Handschuh wurde nicht getestet. Quellen: shieldscientific.fr und ansell.fr

Hitzeschutzhandschuhe MAPA

➤ Für alle Arbeiten, bei denen ein Schutz vor extremen Temperaturen erforderlich ist



TEMPDEX 710



TEMPDEX 720



TEMP-COOK 476

Modell	Material	Innenverarbeitung / außen	Länge / Dicke	Normen	Beschreibung / Anwendungen	Größe	Art. Nr.	Unité de vente	CHF
TEMPDEX 710 CE Kat. 2	Nitrilsand	Nahtlos gestricktes Material/ Nitrilbeschichtung und Noppen an Handfläche und Fingern	240 bis 280 mm (je nach Größe)	 4111X X1XXXX	➔ Beschreibung • Sichere Fingerfertigkeit: Dünne und anatomische Form des Handschuhs • Überlegene Haltbarkeit: ausgezeichnete Abriebfestigkeit • Spezielle Nitril Grip-Beschichtung für mittelmäßig ölige Umgebungen ➔ Anwendungen • Für den Umgang mit heißen Elementen (empfohlene Höchsttemperatur : 125 °C) und leicht ölig • Schützt vor Schnittverletzungen (nur 720)	7	430127B	Beutel mit 10 Paaren	AA -
						9	430056B		AA -
						11	430057B		AA -
TEMPDEX 720 CE Kat. 2	Nitrilsand	Nahtlos gestricktes Trägermaterial aus Aramidfasern/ Nitrilbeschichtung, Noppen auf der Handfläche und an den Fingern	240 bis 280 mm (je nach Größe)	 4343B X2XXXX	➔ Beschreibung • Wärmeschutz bis 250 °C • Abwaschbar, beständig gegen Öle, Fette und die wichtigsten Reinigungsmittel. • Größe: 9 = small, 11 = medium, 12 = large. Rechnen Sie mit zwei zusätzlichen Größen für die innere Dicke. ➔ Anwendungen • Autoklaven und ihre Verwendung in der Lebensmittelindustrie	7	430058B	Beutel mit 12 Paaren	AA -
						9	430059B		AA -
						11	430060B		AA -
TEMP-COOK 476 CE Kat. 3	Nitril	Strickwaren Hitzeschutz / Rutschfestes Relief	450 mm	 4443D X2XXXX 111 Type A AFGJOT	➔ Beschreibung • Wärmeschutz bis 250 °C • Abwaschbar, beständig gegen Öle, Fette und die wichtigsten Reinigungsmittel. • Größe: 9 = small, 11 = medium, 12 = large. Rechnen Sie mit zwei zusätzlichen Größen für die innere Dicke. ➔ Anwendungen • Autoklaven und ihre Verwendung in der Lebensmittelindustrie	7	430058B	Beutel mit 1 Paar	AA -
						9	430059B		AA -
						11	430128B		AA -
						12	430130B	Beutel mit 1 Paar	AA -

Handschuhe zum Schutz vor Hitze



- Hitzebeständig, Schutz bis 370 °C
- Geringe Wärmeleitfähigkeit
- Doppellagig, gestrickt
- Waschbeständig, schrumpft nicht
- Gute chemische Beständigkeit
- Aus Nomex, asbestfrei
- Auch bei niedrigen Temperaturen einsetzbar
- Erhältlich in 3 Größen und 2 Längen (30 oder 52 cm)
- Getestet gegen die Normen EN388 (1, x 4, x) und EN 407
- CE-Kennzeichnung

Größe	Handschuhe L = 30 cm	CHF das Paar	Handschuhe L = 52 cm	CHF das Paar
Small	446650	AA -	446654	AA -
Medium	446651	AA -	446655	AA -
Large	446652	AA -	446656	AA -
Extra Large	446653	AA -	446657	AA -

WÄRMESCHUTZHANDSCHUHE

Hochtemperatur-Schutzhandschuhe

Isolierhandschuhe für den Umgang mit heißen Gegenständen (aus dem Ofen, Autoklaven, Öfen). Schutz bis 232 °C.

- Asbestfrei
- Aus waschbarer Baumwolle
- Orange oder naturfarben
- Einzelgröße



Orangefarben

Art. Nr.	Länge der Ärmel (cm)	Gesamtlänge (cm)	CHF das Paar
o45888	13	33	AA -
o45889	28	47	AA -

Handschuhe SHOWA insulated nitrile foam grip

Kälteschutz und Rutschfestigkeit (ölbeständiger Grip).

- Aus gestricktem Polyester/Nylon, Acrylfutter mit Nitrilbeschichtung
- Nahtlose Strickwaren
- Wasserdicht, Handgelenk gut geschützt
- Länge 250 - 280 mm, je nach Größe



Größe	7/M	8/L	9/XL	10/XXL	VE	CHF/VE
Art. Nr.	924057	924058	924059	924060	5 Paar	AA -

Handschuhe SHOWA TEMRES

Schützt vor Kälte und ist gleichzeitig atmungsaktiv.

- Aus Nylon und Acrylfutter, mit Polyurethanbeschichtung
- Wasserdicht
- Atmungsaktive Membran zwischen Beschichtung und Futter
- Länge 270 - 280 mm, je nach Größe
- Norm EN 420 EN 388-2003 4221 EN 551-2006 021



Größe	8/M	9/L	10/XL	11/XXL	VE	CHF/VE
Art. Nr.	924048B	924049B	924050B	924051B	10 Paar	AA -

Versa-Touch®-Handschuhe

Blaue Hitzeschutzhandschuhe aus Acrylspandex mit PVC-Beschichtung und Strickbündchen.

- Acryl Unterlage Komfort und Wärmedämmung
- Anwendungen: Biotechnologie und Lebensmittelindustrie (Lagerung, Handhabung und Transport von gefrorenen Produkten)
- Werden als Unterhandschuhe bei der Fleisch-/Fischverarbeitung verwendet
- Mikro-Noppen auf der Handfläche sorgen für einen guten Griff
- Wenn als Unterhandschuh getragen: Schutz vor Schnitten
- Schutz vor Kontaktkälte: Stufe 1
- Latexfrei: kein Risiko für Allergien des Typs I



Art. Nr.	Länge (mm)	Unterlage	Beschichtung	Ärmel	Größe EN	CHF das Paar
678229	230	Acryl	PVC	Gestricktes Handgelenk	7	AA -
678230	260	Acryl	PVC	Gestricktes Handgelenk	9	AA -

Schützender Fäustling aus Versilic®

- Entspricht den CE-Normen
- Einfache Handhabung
- Einsetzbar bis zu 200 °C
- Schützt die Hände vor extremen Temperaturen bei der Handhabung
- Noppen ermöglichen eine gute Haftung



Art. Nr.	Bezeichnung	CHF
260426	Schützender Fäustling aus Versilic®	AA -

Grabbit-Fausthandschuh aus Silikon



- Betriebstemperatur - 57 °C bis + 260 °C
- Noppen für besseres Greifen

Art. Nr.	Bezeichnung	Gesamtlänge (mm)	CHF
037961	Grabbit Schutzmuffel	177 x 100 x 32	AA -

Hitzebeständige Handschuhe VICOLAB



- Hitzebeständiger Handschuh von -60 °C bis 300 °C
- Aus Silikon, weich
- Maschinenwaschbar
- Länge 37 cm
- Wasserdicht

	Weiß	Hellblau	Schwarz	CHF
Art. Nr.	041350	041351	041352	97,90 -

Kälteschutzschürze



- 100 % wasserdichte Schürze zum Schutz vor Spritzern von flüssigem Stickstoff in kryogener Atmosphäre.
- Umkehrbar
- Verstellbare Kordeln am Hals und an der Taille

Art. Nr.	Länge	CHF
035832	0,91 m	AA -
035533	1,06 m	AA -
035535	1,21 m	AA -
035534	1,37 m	AA -

Kryo-Handschuhe

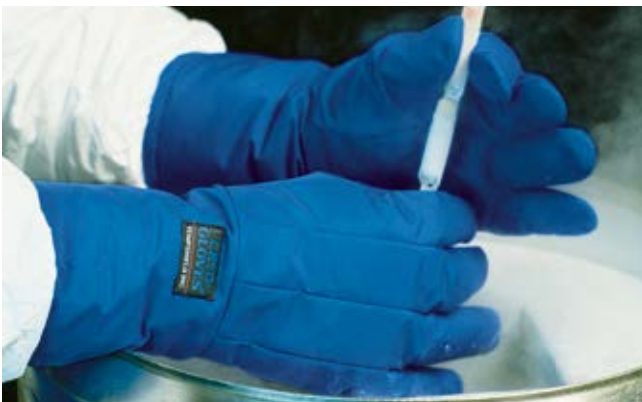

Handschuhe zum Schutz vor sehr niedrigen oder heißen Temperaturen, bestehend aus einer Außenhülle aus Nylon und einem Polyester-Baumwoll-Innenkomplex, der durch einen Polyefilm geschützt ist.

- Weich, bequem, warm, auch nach längerer Kälteeinwirkung
- Maschinenwaschbar und trocknergeeignet

➤ 2 Modelle für 2 Nutzungsarten

Modell	Standard	Wasserdicht
Anwendungen	Ultra-Kälte	Kryo-Atmosphäre
	Gefrierschrank mit sehr niedriger Temperatur Kühlraum Umgang mit Trockeneis	Atmosphäre oder Umgebung mit flüssigem Stickstoff Stäbe für Kühlmittel Kryogenische Zerkleinerung

➤ 5-Finger-Handschuh in 4 Längen

- Handgelenk : 30 cm
- Mittlerer Unterarm : 38 cm
- Ellenbogen : 50 cm
- Schulter : 68 cm

NB: Tauchen Sie den Handschuh niemals direkt in Flüssigstickstoff.

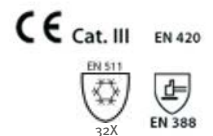

Modell	Standard				CHF das Paar	Wasserdicht				CHF das Paar
	Klein (S)	Mittel (M)	Groß (L)	Sehr groß (XL)		Klein (S)	Mittel (M)	Groß (L)	Sehr groß (XL)	
Handschuh 5 Finger 30 cm	035501	035502	035503	035504	AA -	035517	035518	035519	035520	AA -
Handschuh 5 Finger 38 cm	035505	035506	035507	035508	AA -	035521	035522	035523	035524	AA -
Handschuh 5 Finger 50 cm	035509	035510	035511	035512	AA -	035525	035526	035527	035528	AA -
Handschuh 5 Finger 68 cm	035513	035514	035515	035516	AA -	035529	035530	035531	035532	AA -

Handschuhe zum Schutz vor Kälte



- Zur Verwendung von Material, das in flüssigem Stickstoff oder bei niedrigen Temperaturen gelagert ist
- Sehr gute Isolierung, weniger dicke Handschuhe ermöglichen eine hohe Fingerfertigkeit
- Synthetische Faser für mehr Flexibilität
- Wasserbeständig
- Beschichtung "wasserfest"
- Mit Aufhängering
- CE-Kennzeichnung

Größe	Handschuhe L = 37 cm	CHF Das Paar	Handschuhe L = 50 cm	CHF Das Paar	Handschuhe L = 60 cm	CHF Das Paar
Small	446658	AA -	446662	AA -	446670	AA -
Medium	446659	AA -	446663	AA -	446671	AA -
Large	446660	AA -	446664	AA -	446672	AA -
Extra Large	446661	AA -	446665	AA -	446673	AA -



TIPP



Brauchen Sie Hilfe? Unsere Seite mit Erläuterungen zu den Normen und Vorschriften für Handschuhe finden Sie auf der ersten Seite des Kapitels Hygiene und unsere technischen Leitfäden auf www.milian.com

Kryohandschuhe und Schutzschürze AIR LIQUIDE

AIR LIQUIDE Kryo-Handschuhe

Handschuhe zum Schutz vor mechanischen Risiken, Industriekälte und Gasspritzern.

- Aus blauem, wasserabweisendem Rindnarbenleder 1 mm dick
- Gefüttert mit Wollmolton
- CE-Kennzeichnung
- EN 420: Allgemeine Anforderungen, Fingerfertigkeit
- EN 388: mechanische Risiken, Abrieb, Schnittverletzungen durch Schneiden, Perforation



Größe	Small Größe 8	Medium Größe 9	Breit Größe 10	Extra Large (Größe 11)
Art. Nr.	082661	082662	082663	082664
CHF das Paar	AA -	AA -	AA -	AA -

AIR LIQUIDE Schutzschürze

- Aus silikonisierter Baumwolle
- Gegen die Gefahr von Flüssiggasprojektionen
- Mit Handschuhen zu kombinieren

Art. Nr.	Bezeichnung	CHF
082665	Schutzschürze (Einheitsgröße)	AA -



Cryokit-Schutzausrüstungen

- **Cryokit-Handschuhe wasserdicht und atmungsaktiv, dreilagig**
 - Cryokit-Handschuhe - Premium-Linie: High-End-Kryohandschuhe aus mehrlagigem, wasserdichtem, schwarz/blauem Gewebe (240 g/m²) - Cryoplus-Handschuhe - Standard-Linie: Kryohandschuhe aus blauem, wasserdichtem Gewebe, mehrlagiger Schutz
- **Visier und Überbrillen-Maske**
 - Clear-Cryo*: Heavy-Duty-Visier mit verstellbarem Kopfband und starrem Polycarbonat-Visier, Bewertet für Flüssigstickstoff - Vision-Cryo*: Überbrillen-Maske
 - *Bewertet für Flüssigstickstoff-Spritzer
- **Schürzen**
 - Cryo-Light: aus blauem Stoff mit Wachseffekt, wasserabweisend
 - Cryo-Plus: aus blauem Stoff, wasserabweisend

DREILAGIGE HANDSCHUHE

- Wasserdicht
- Wasserdicht
- Atmungsaktiv

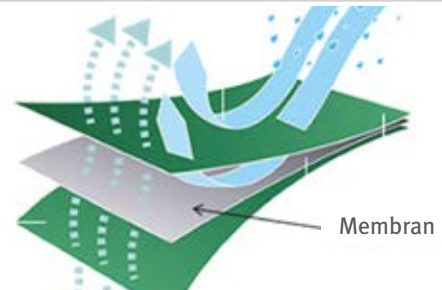

TIPP



Andere Zusammenstellungen von Sets auf Anfrage: Bitte kontaktieren Sie uns
Artikel einzeln erhältlich auf www.milian.com

Cryokit Case



- Koffer im Standardformat aus grauem Kunststoff
- Schutz, Flexibilität und Fingerfertigkeit von -196 °C bis +150 °C

➤ Inhalt des Kits:

- 1 Paar Handschuhe
- 1 Cryo-Light-Kittel 90 cm
- 1 Paar Beinschützer
- 1 Clear-Cryo Visier
- 1 Cryokit-Transportkoffer

Handschuhe	Länge (cm)	Größe 8	Größe 9	Größe 10	CHF das Paar
CryoPlus 2.0	38	005259	005260	005261	AA -
CryoPlus 2.1	38	005264	005265	005266	AA -
CryoPlus 2.1	45	005269	005270	005271	AA -
CryoPlus 2.1	55	005273	005274	005275	AA -
CryoPlus 2.1	65	005277	005278	005279	AA -
Cryokit 400	40	005282	005283	005284	AA -
Cryokit 550	55	005286	005287	005288	AA -

Bluebox case



- Koffer im „feinen“ Format aus blauem Kunststoff
- Isoliertes Vliesfutter, sehr weicher Handschuh
- Schutz, Flexibilität und Fingerfertigkeit von -196 °C bis +150 °C

➤ Inhalt des Kits:

- 1 Paar Handschuhe
- 1 Cryo-Plus-Kittel 90cm
- 1 Brille-Maske Vision - Cryo
- 1 Bluebox-Transportkoffer

Handschuhe	Länge (cm)	Größe 8	Größe 9	Größe 10	CHF das Paar
CryoPlus 2.0	38	005297	005298	005299	AA -
CryoPlus 2.1	38	005302	005303	005304	AA -
CryoPlus 2.1	45	005307	005308	005309	AA -
CryoPlus 2.1	55	005311	005312	005313	AA -
CryoPlus 2.1	65	005315	005316	005317	AA -
Cryokit 400	40	005320	005321	005322	AA -
Cryokit 550	55	005324	005325	005326	AA -

Einwegmasken ENDOproteclab



- Aus doppellagigem Polypropylen-Vliesstoff 25 g/m² und Filterschicht
- Einzelgröße : 175 x 95 mm mit Gummiband und integriertem Nasensteg
- Mit CE-Kennzeichnung

Farben	Weiß	Grün	VE	CHF/VE
Art. Nr.	942690	942691	50	AA -

Kostengünstige Papiermaske



Maske aus Filterpapier mit Gummiband. 2 Falten.

Art. Nr.	Bezeichnung	VE	CHF/VE
030653B	Maske aus Papier - 2-lagig	100	AA -

3-Falten-Masken mit Gummiband oder Bändern



Dreilagige Maske aus Polypropylen-Vliesstoff mit Gummiband oder Bändern.

- 0,3 cm lange Nasenspange aus Aluminium
- Grüne Farbe
- Hohe Filtrationsleistung

030756

Art. Nr.	Bezeichnung	VE	CHF/VE
030698	Maske grün 3-fach gefaltet mit elastischem Ohrengummiband	50	AA -
030756	Grüne Maske 3 Falten mit Bändern	50	AA -

Aerokyn®-Maske mit hoher Filtration



Nicht sterile, hochfiltrierende Maske mit elastischen Ohrbändern, 3-lagig, Typ II.

- Norm EN 14683
- Effektive Filtration von Bakterien und Viren : EFB ≥ 98 %
- Druckunterschied : DP < 29,4 Pa
- Ohne Glasfaser
- Zusammenbau durch Ultraschallschweißen
- Geruchlos, latexfrei
- Nasensteg aus Aluminium

Art. Nr.	Bezeichnung	VE	CHF/VE
030780	Aérokyn-Masken® hohe Filtration	50	AA -

3-Schicht-Visiermaske



- Antibeschlagsvisier
- Chirurgische Qualität
- Gummiband oder Bindeband
- In einer Spenderbox mit 25 Masken

Farben	Gummiband		Bindeband	
	Art. Nr.	CHF zu 25	Art. Nr.	CHF zu 25
Weiß	683515	AA -	-	-
Blau	683516	AA -	683519	AA -
Grün	683517	AA -	683520	AA -
Grün	030844	AA -	-	-

Hochfiltrierende Spandex®-Masken



- Maske aus "Vliesstoff"
- Nicht reizend, latexfrei
- Filtervermögen von über 99,2 %
- Hoher Komfort
- Erleichterte Atmung

Art. Nr.	EFP* (µm)	EFB** (µm)	Befestigung	Flüssigkeitswiderstand	Farben	VE	CHF/VE
062104	0,1	3	Ohrengummiband Spandex®	Nein	Blau	50	AA -
062105	0,1	3	Polypropylen-Band	Nein	Blau	50	AA -

*EFP: Partikelretention **EFB: Bakterienretention

Muschelmaske



Maske aus Polyesterfasern mit elastischem Klebeband und Nasenbügel aus Aluminium. Filtrierleistung : 95 %.

Art. Nr.	Bezeichnung	VE	CHF/VE
030618	Muschel Maske	50	AA -

Atemschutzmaske FluidShield® PFR95®

Atemschutzmaske und OP-Maske.

- **Orangefarben**
- **Polyurethan-Band zum Schnüren**
- **Nasenspanne**
- **EFP : 1 µm / EFB : 3 µm**
- **Nicht steril, einmaliger Gebrauch**
- **Latexfrei**
- **Maße: 253 x 100 mm**



Art. Nr.	Bezeichnung	VE	CHF/VE
062004	FluidShield® Atemschutzmaske PFR95®, N95	35	AA -

Faltbare Hygienemaske

- **Aus Polypropylen mit Gummiband**
- **In einer Spenderbox mit 50 Masken**

Art. Nr.	Farben	CHF zu 50
683521	Weiß	AA -



Atemschutzmaske „Entenschnabel“

- **Einmalgebrauch, ohne Atemventil**
- **Partikelfiltrierende Halbmaske - entwickelt zum Schutz vor festen und flüssigen Aerosolen**
- **Latexfreie elastische Bindungen**
- **4 Schichten aus Polypropylen, davon eine Schicht, die einen Melt blown-Filter bildet**
- **Biegsame Nasenspanne**
- **Empfohlene Tragedauer : 4 Stunden**
- **Klassifiziert als FFP2, in Übereinstimmung mit der europäischen Norm EN 149 :2001**
- **CE-Kennzeichnung nach der Europäischen Richtlinie 89/686/EWG (SGS)**

Art. Nr.	Bezeichnung	VE	CHF/VE
030782	Entenschnabel Maske	100	AA -



Atemschutzmasken SAFEMASK PREMIUM

- **Einwegmasken zum Schutz gegen feste und flüssige Partikel**
- **PSA Kat. III**
- **Doppelte Zertifizierung PSA und DM Klasse I, Typ IIR (FFP1- und FFP2-Masken) : EFB : 98 % ; mikrobielle Reinheit ≤ 30CFU/g**
- **Filtermaterial aus PP-Vliesstoff**
- **Nasenspanne aus Polypropylen und Metall, ultraschallgeschweißt**
- **Befestigungen durch doppelte synthetische Gummibänder**

Weißer Farbe	Blaue Farbe	Filterstufe	Verpackung	CHF/ Box zu 50
-	475221	FFP1 NR D	In einer Spenderbox	AA -
475222	475223	FFP1 NR D	Einzelverpackung im Beutel	AA -
475217	475216	FFP2 NR D	In einer Spenderbox	AA -
-	475225	FFP2 NR D	Einzelverpackung im Beutel	AA -



SterØmask - UV-Desinfektionsgerät für chirurgische Masken und FFP2-Masken

- **Ermöglicht die Verlängerung der Nutzungsdauer von Einwegmasken ohne Ventil**
- **Bis zu 4 Behandlungen pro Maske**
- **Ultraschnelle Desinfektion, automatisierte Verarbeitung und kontinuierliche Kontrolle der UV-C-Dosis**
- **Virale und bakteriologische Desinfektion in 1 Minute für eine Faltenmaske**
- **Virale und bakteriologische Desinfektion in 3 Min. für eine FFP2-Maske**
- **99,99%ige Inaktivierung von Viren und Bakterien**
- **Desinfektion in 1 Min., Sterilisation in 3 Min.**
- **Ausgestattet mit einer speziell entwickelten Halterung, um die Maske optimal zu befestigen**
- **Präzise und reproduzierbare Positionierung in Höhe, Breite und Tiefe**
- **Passt sich der Geometrie jedes Maskentyps an, sorgt für eine angemessene Spannung der gesamten Maskenoberfläche**
- **Schnelle und einfache Installation ohne Kosten**
- **Nutzung bis zu 25.000 Zyklen**

Material	Aus Edelstahl
Maße B x T x H (mm)	450 x 350 x 350
Wellenlänge UV (nm)	254
Nennspannung	220 V / 50 Hz
Leistung (W)	150
Gewicht (kg)	15
Desinfektionszeit COVID-19	< 1 min.
Sterilisationszeit	< 3 min.
Art. Nr.	005550
CHF	AA -



Geben Sie die Art. Nr. auf **MILIAN.COM** ein, um das Video zu sehen



MOLDEX Staub- und Rauchschutzmasken

- FFP-Masken Schalenform, bewährt und langlebig
- Hergestellt in Europa
- DuraMesh®-Struktur: widerstandsfähig und dauerhaft, hält die Maske in Form

- ActivForm®-Technologie: Nasenklemme nicht erforderlich
- Getestet auf Verstopfung mit Dolomitstaub, gemäß EN 149:2001+A1:2009

Klassische Serie

265021



- Schiebeflansch, der sich schnell und einfach anbringen und entfernen lässt

VIDEO



Geben Sie die Art. Nr. auf **MILIAN.COM** ein, um das Video zu sehen

Art. Nr.	Schutzniveau	Ventil	VE	CHF/VE
265021	FFP1 NR D	Ohne	20	AA -
265022	FFP1 NR D	Ventex®	20	AA -
265025	FFP2 NR D	Ohne	20	AA -
265004	FFP2 NR D	Ventex®	20	AA -
265029	FFP3 NR D	Ventex®	20	AA -

Smart-Serie



- Schiebebügel, der sich schnell und einfach an- und ablegen lässt, mit Verschlussclip
- Komfortable Nasendichtung

* saure Gase ** saure Gase + Ozon

Art. Nr.	Schutzniveau	Ventil	VE	CHF/VE
265023	FFP1 NR D	Ventex®	20	AA -
265026	FFP2 NR D	Ventex®	20	AA -
265005	FFP3 NR D	Ventex®	10	AA -
265006	FFP2 NR D + Gas* + VLEP (Aktivkohle)	Ventex®	10	AA -
265093A	FFP2 NR D + Ozon	Ventex®	10	AA -
265028	FFP3 NR D + Gas** + VLEP(Aktivkohle)	Ventex®	10	AA -

Smart Pocket Serie



- Einzeln verpackte, gefaltete Masken
- Komfortable Nasendichtung
- Gleitender Flansch mit Verschlussclip

Art. Nr.	Schutzniveau	Ventil	VE	CHF/VE
265094A	FFP2 NR D	Ventex®	10	AA -
265030	FFP3 NR D	Ventex®	10	AA -

Smart Solo-Serie



- Masken mit einfachem Zügel und Kopfstück
- Schnelles Anlegen und Entfernen auch mit Handschuhen
- Komfortable Nasendichtung

Art. Nr.	Schutzniveau	Ventil	VE	CHF/VE
265024	FFP1 NR D	Ventex®	20	AA -
265027	FFP2 NR D	Ventex®	20	AA -

Air-Serie



- FFP-Masken mit der AirWave-Faltfiltertechnologie : 260% mehr Filterfläche und deutlich reduzierter Atemwiderstand
- Hohe Filterkapazität und längere Nutzungsdauer
- Komfortable Nasendichtung, verschiebbarer Flansch mit Clipverschluss

Art. Nr. Größe S	Art. Nr. Größe M/L	Schutzniveau	Ventil	VE	CHF/VE
265008	265031	FFP2 NR D	Ohne	10	AA -
265009	265007	FFP2 NR D	Ventex®	10	AA -
265033	265032	FFP3 NR D	Ohne	10	AA -
265011	265010	FFP3 NR D	Ventex®	10	AA -

Air Plus-Serie



- Wiederverwendbare FFP-Masken mit der AirWave-Faltfiltertechnologie : 260% mehr Filterfläche und deutlich reduzierter Atemwiderstand
- Hohe Filterkapazität und längere Nutzungsdauer
- Komplette waschbare Dichtung aus hypoallergenem TPE, verschiebbarer Flansch mit Verschlussclip

Art. Nr.	Schutzniveau	Ventil	VE	CHF/VE
265034	FFP2 R D	Ventex®	5	AA -
265035	FFP3 R D	Ventex®	5	AA -
265096A	FFP2 R D	Provalve® (Verringerung der Kondensation beim Ausatmen)	5	AA -
265097A	FFP3 R D	Provalve® (Verringerung der Kondensation beim Ausatmen)	5	AA -

Zubehör

Art. Nr.	Bezeichnung	CHF
265130	FFPak Aufbewahrungstasche für Schalenmaske	AA -

MOLDEX-Masken mit festen Patronen

Halbmasken mit integriertem Filter MOLDEX Compact Mask

- Ultrakompakte, gebrauchsfertige, wartungsfreie Halbmaske
- Breites Sichtfeld, volle Bewegungsfreiheit
- FlexFit-Technologie: passt sich jeder Gesichtsform an
- Gefaltete Filter für geringen Atemwiderstand und lange Lebensdauer
- Leicht und bequem (zwischen 210 und 270 g pro Maske)
- Entspricht der Norm EN 405:2001

Art. Nr.	Schutzniveau	VE	CHF/VE
265038	FFA1 P2 R D	1	AA -
265040	FFA2 P3 R D	1	AA -
265042	FFA1B1E1K1 P3 R D	1	AA -
265041	FFA1B1E1 P3 R D	1	AA -
265098	Vorfilter für Compact Mask	10	AA -



MOLDEX-Masken mit herausnehmbaren Patronen

MOLDEX Halbmasken der Serie 7000

- Wiederverwendbare Halbmasken, die mit Seitenfiltern ergänzt werden können
- Einfache Reinigung und Pflege ohne Werkzeuge
- DropDown-Option, mit der die Maske während der Pausen um den Hals getragen werden kann
- EasyLock®-Filteranschlüsse: einfache Befestigung
- Entspricht der Norm EN 140:1998

Bezeichnung	Größe S	Größe M	Größe L	CHF
TPE-Gesichtsteil : weich und angenehm zu tragen; für die meisten Zwecke geeignet	265055	265056	265057	AA -
Gesichtsteil aus Silikon : weich und angenehm zu tragen, auch bei extremen Temperaturen	265109A	265110A	265111A	AA -



MOLDEX Vollmasken Serie 9000

- Extrem leichte Vollmaske (360 g) mit Panoramascheibe
- Einfaches Anbringen und Entfernen
- Einfache Wartung und Reinigung ohne Werkzeug
- EasyLock®-Filteranschlüsse: einfache Befestigung, oder EN 148-1
- Keine zusätzlichen Adapter oder Teile
- Gesichtsmünze aus TPE, weich und hypoallergen
- Entspricht der Norm EN 136:1998 Klasse 2

Bezeichnung	Größe S	Größe M	Größe L	CHF
Masken mit EasyLock®-Filteranschlüssen	265076	265077	265078	AA -
Masken mit Filteranschlüssen EN 148-1	265079	265080	265081	AA -



VIDEO



Geben Sie die Art. Nr. auf Milian.com ein, um das Video zu sehen



Filter für MOLDEX-Masken

EasyLock® Gasfilter für die Serien 7000 und 9000

Art. Nr.	Schutzniveau	VE	CHF/VE
265122A	A1	10	AA -
265088	A2	8	AA -
265123A	ABE1	10	AA -
265124A	ABEK1	10	AA -
265126A	A2B2E1	8	AA -
265127A	AX	8	AA -
265129A	ABEK2	8	AA -

EasyLock® Partikelfilter für die Serien 7000 und 9000

Art. Nr.	Schutzniveau	VE	CHF/VE
265082	P1 R	20	AA -
265083	P2 R	20	AA -
265084	PR R + Ozon	12	AA -
265085	P3 R	12	AA -
265086	P3 R + Ozon	12	AA -

Pack Masken + Filter

➤ Gebrauchsfertige Box mit Maske (Größe M) und Filtern

Art. Nr.	Maskenserie	Schutzniveau	CHF
265113A	7000	A1 P2 R	AA -
265058	7000	A2 P3 R	AA -
265059	7000	A1B1E1K1 P3 R	AA -
265090	9000	A1B1E1K1 P3 R	AA -

Kombinierte EasyLock® Gas- und Staubfilter

Art. Nr.	Schutzniveau	VE	CHF/VE
265087	A1 P2 R	8	AA -
265089	A2 P3 R	6	AA -
265125A	ABEK1 P3 R	6	AA -
265128A	ABEK1Hg P3 R	6	AA -

TIPP



Schadstoffe Gase und Dämpfe

Typ	Schutzfaktor	Kategorie der Schadstoffe	Beispiele
A1	50 x VLEP oder 1000 ppm	Organische Gase und Dämpfe mit einem Siedepunkt von >65°C	Farben Lösungsmittel, Klebstoffen, Pestiziden..
A2	50 x AGW oder 5000 ppm	Organische Gase und Dämpfe mit einem Siedepunkt von >65°C; wie A1, aber mit höheren Konzentrationen	Farben Lösungsmittel, Klebstoffen, Pestiziden..
ABE1	50 x VLEP oder 1000 ppm	Organische Gase und Dämpfe mit einem Siedepunkt von >65°C (A1) + anorganische Gase und Dämpfe (B1) + saure Gase (E1)	B1: Chlor, Brom, Schwefelwasserstoff, Cyanochlorid; E1: Salpetersäure, Schwefeldioxid, Salzsäure
ABEK1	50 x VLEP oder 1000 ppm	Kombinationsfilter A1, B1, E1, K1 (Ammoniak und Derivate)	

Schadstoffe Partikel

Typ	Eigenschaften	Schutzniveau	Eigenschaften
P1 R* D**	4 x VLEP	Staub, Rauch, Nebel, deren flüssige Phase Wasser oder Öl ist; Aerosole	Ungiftiger Staub, Zellulose, Kohle, Kalk, Pollen, Zucker
P2 R D	12 x VLEP	Feinstaub und toxische Stäube, Nebel, deren flüssige Phase Wasser oder Öl ist, Aerosole, biologische Arbeitsstoffe der Gruppe 2	Wie FFP1, aber in höheren Konzentrationen; giftige Stäube, Aluminiumoxid, Bauxit, Borax, Ziegelstaub, Zement, Gips, Kalziumoxid, Betonstaub, Granit, Bleistaub und -rauch, Schimmel, Weichholzstaub, Zinkoxidrauch
P3 R D	48 x VLEP	Gefährliche und krebserregende Stäube, Nebel, deren flüssige Phase Wasser oder Öl ist, Aerosole; biologische Arbeitsstoffe der Gruppen 2 und 3; CMR-Stoffe.	Wie FFP2, aber in höheren Konzentrationen; krebserregende Stoffe, Keramikfasern, Bremsstaub, Chromate, Chromium, Kobalt, Nickel, Hartholzstaub, Mikroorganismen, radioaktive und biochemisch aktive Aerosole, Enzyme, Viren
ABEK1	50 x VLEP oder 1000 ppm	kombifilter A1, B1, E1, K1 (Ammoniak und Derivate)	

* R: wiederverwendbar ** D: getestet auf Verstopfung mit Dolomitstaub - Quelle: Moldex

Staubschutzmasken Schale Serie C100 3M



- Einwegmasken
- Synthetisches Gummiband
- Verstellbare Nasenspanne
- Leicht
- Widerstandsfähig gegen Quetschungen
- Version mit oder ohne Ventil

Art. Nr.	Bezeichnung	VE	CHF/VE
950274	FFP1-Maske NR D	20	AA -
950276	FFP1 NR D-Maske mit Ventil	10	AA -
950275	FFP2-Maske NR D	20	AA -
950277	FFP2 NR D-Maske mit Ventil	10	AA -

Faltbare Staubschutzmasken VFlex

- Entspricht der Norm EN 149:2001 + A1:2009
- V-förmige Masken: angenehmes Tragen, leichteres Atmen und bessere Kommunikation
- Latexfreie Gummibänder
- Flache Lagerung: platzsparend
- Nasensteg aus Aluminium
- Freies Sichtfeld

Art. Nr.	Schutz	VE	CHF/VE
955478	FFP1 NR D	25 x 40	AA -
955479	FFP1 NR D mit Ventil	15 x 20	AA -
955480	FFP2 NR D	50 x 8	AA -
955480A	FFP2 NR D	50	AA -
955481	FFP2 NR D mit Ventil	15 x 20	AA -
955481A	FFP2 NR D mit Ventil	15	AA -
955482	FFP3 NR D mit Ventil	15 x 20	AA -
955482A	FFP3 NR D mit Ventil	15	AA -



Staubschutz-Schalenmasken - Serie 8300

- Weiche Schaumstoff-Gesichtsdichtung ermöglicht Anpassungsfähigkeit an die meisten Gesichter
- Cool-flow-Ventil erhöht den Komfort und erleichtert das Entweichen von warmer, feuchter Luft aus der Maske
- Hypoallergen, vollständig wasserdicht, sobald sie auf der Haut sind
- Entspricht der europäischen Norm EN 149 :2001
- Erfüllen die grundlegenden Sicherheitsanforderungen, die in der EU-Richtlinie 89/686 (Artikel 10 und 11B) festgelegt sind, CE-Kennzeichnung

Art. Nr.	Bezeichnung	CHF zu 10
955386	FFP2-Maske NR D	AA -
955387	FFP2 NR D-Maske mit Coolflow-Ventil	AA -
950105	FFP3 R D-Maske mit Coolflow-Ventil und Dichtungsring	AA -



Faltbare 3-Panel-Masken Serie Aura 9300+ 3M

- Entspricht der Norm EN149:2001+A1:2009
- Einweg, faltbar, geringerer Atemwiderstand
- Weniger Beschlagen der Brille dank des eingepprägten Nasenpanels
- Ansetzlasche für eine gute Abdichtung unter dem Kinn
- Das 3M cool flow Ventil ermöglicht den Abtransport von Wärme und Feuchtigkeit
- Nasenschaum, ultraweiches Innengewebe
- Individuelle Verpackung

Art. Nr.	Bezeichnung	VE	CHF/VE
950017	FFP1-Maske NR D	20	AA -
950018	Maske FFP1 NR D mit Ventil	10	AA -
950019	FFP2-Maske NR D	20	AA -
95006B	FFP2 NR D-Maske mit Ventil	10	AA -
950106	FFP3-Maske NR D	20	AA -
950007	FFP3 NR D-Maske mit Ventil	40	AA -
950007B	FFP3 NR D-Maske mit Ventil	10	AA -



Faltbare Masken Serie C300 3M

- Entspricht der Norm EN 149:2001 + A1:2009
- Einmalgebrauch, zusammenklappbar, eingebauter Nasensteg
- Cool Flow-Ventil : ermöglicht den Abtransport von Wärme und Feuchtigkeit
- In einzelnen Beuteln

Art. Nr.	Bezeichnung	VE	CHF/VE
955491	Maske C310 FFP1 NR D	20	AA -
955492	C312 FFP1 NR D-Maske mit Cool Flow-Ventil	10	AA -



Premium-Schalen-Staubschutzmasken 8825+ und 8835+ 3M

VIDEO



Geben Sie die Art. Nr. auf
MILIAN.COM
ein, um das Video zu sehen



- Entspricht der Norm EN 149:2001 + A1:2009
- Metallfrei und PVC-frei
- TPE-Dichtung: gleichmäßig über das Gesicht verteilter Druck, weniger Beschlag
- Farbcodierte Elastikbänder: blau für FFP2 und rot für FFP3

Art. Nr.	Bezeichnung	VE	CHF/VE
950279	Maske 8825+ FFP2	5	AA -
950005B	Maske 8835+ FFP3	5	AA -

3M Staub- und Geruchsmasken gegen saure Gase oder organische Dämpfe

- Kombiniertes Schutz vor Staub und schädlichen Gerüchen von nicht-flüchtigen Flüssigkeiten durch die Aktivkohleschicht
- Entspricht EN 149:2001+A1:2009

- Filter aus Polyester/Polypropylen/Kohle
- Latexfrei
- Schalenform mit Nasensteg, geringer Atemwiderstand

Anti-Staub und lästige Gerüche von sauren Gasen



Art. Nr.	Bezeichnung	VE	CHF/VE
955370	FFP2 NR D-Maske mit Ventil	10	AA -

Anti-Staub und lästige Gerüche von organischen Dämpfen



Art. Nr.	Bezeichnung	VE	CHF/VE
955313A	FFP1-Maske NR D	20	AA -
955371	FFP1 NR D-Maske mit Ventil	10	AA -
955372	FFP2 NR D-Maske mit Ventil	10	AA -

3M Halbmasken mit integriertem Filter - Serie 4000+

NEU



- Wiederverwendbare, wartungsfreie Halbmasken
- Leichtes und ausgewogenes Design
- Einteilige Konstruktion mit integrierten Filtern
- Einfaches und sicheres Anlegen: verstellbarer Gurt, leicht festzuziehende Zügel
- Große und doppelte Inhalationsventile
- Profildesign ermöglicht das Tragen anderer Schutzausrüstung
- Neue Generation: bessere Anzeige des Schutzniveaus, geringerer Atemwiderstand

Art. Nr.	Klasse	Bezeichnung	VE	CHF/VE
955495	FFA1P2 RD	Maske 4251+ - organische Dämpfe* und Partikel	1	AA -
955496	FFA2P3 RD	Maske 4255+ - organische Dämpfe* und Partikel	1	AA -
955497	FFABE1P3 RD	Maske 4277+ - organische*/anorganische Dämpfe, saure Gase, Partikel	1	AA -
955498	FFABEK1P3 RD	Maske 4279+ - organische*/anorganische Dämpfe, saure Gase, Ammoniak, Partikel	1	AA -

* Organische Dämpfe mit einem Siedepunkt über 65 °C

Zubehör

Art. Nr.	Bezeichnung	VE	CHF/VE
955499	Filterschutz für Masken der Serie 4000+	10	AA -
955541A	Wiederaufladbares Beatmungsgerät Flow Fan 1040 für Masken der Serie 4000+	1	AA -

Wiederverwendbare Schutzhalbmasken 3M



Serie 7500



Serie 6000

- Wiederverwendbare Halbmasken, die mit 2 Seitenfiltern ergänzt werden können, die mit einem einfachen Bajonettsystem befestigt werden
- Für 3M Gas- und/oder Partikelfilter
- Kompatibel mit dem Tragen von Augen- und Ohrenschutz
- Kann mit einem Luftzufuhrsystem verwendet werden, bitte fragen Sie uns
- Zertifiziert nach der Norm EN 140

➤ Serie 6000 - Klassische Reihe

- Kostengünstig und sehr leicht
- Gesichtsteil aus hypoallergenem Elastomer
- Minimale Wartung, für maximalen Komfort und Einfachheit
- Gewicht: 82 g

➤ Serie 7500 - Premiumbereich

- Premium-Maske, die leicht ist und Spannungspunkte minimiert
- Coolflow-Ausatemventil: reduziert die Feuchtigkeit im Inneren der Maske
- Gesichtsteil aus Silikon, dünner Nasalsteg
- Vollständige Wartung möglich
- Gewicht: 136 g

Größe	Klein	Mittel	Groß
Serie 6000			
Art. Nr.	950083	950084	950087
CHF	AA -	AA -	AA -
Serie 7500			
Art. Nr.	950078	950009	950080
CHF	AA -	AA -	AA -

WEB



Geben Sie die Art. Nr. auf Milian.com ein, um die Anleitung zur 3M zu erreichen

Vollschutzmasken 3M

- Wiederverwendbare Masken, die mit 2 Seitenfiltern ergänzt werden können, die mit einem einfachen Bajonettssystem befestigt werden
- Für 3M Gas- und/oder Partikelfilter
- Panoramasscheibe aus kratz- und stoßfestem Polycarbonat
- Kompatibel mit dem Tragen eines Gehörschutzes
- Kann mit einem Luftzufuhrsystem verwendet werden, bitte fragen Sie uns
- Zertifiziert nach der Norm EN 136

➤ Serie 6000 - Komfortbereich ➤ Serie 7907S - Premium-Reihe

- Befestigung mit einem 4-Flansch-Gurt
- Sehr leichtes Design : 400 g
- Gesichtsteil aus hypoallergenem Elastomer
- CoolFlow-Atemventil
- Für den Atemschutz bei schwierigen Aufgaben (minimaler Atemwiderstand)
- Befestigung mit einem 6-Flansch-Gurt
- Doppelte Gesichtsdichtung aus Silikon
- Phonische Membran für eine bessere Kommunikation



Größe	Klein	Mittel	Groß
Serie 6000			
Art. Nr.	950090	950008	950091
CHF	263,30 -	263,30 -	263,30 -

Filter für Halb- und Vollmasken 3M

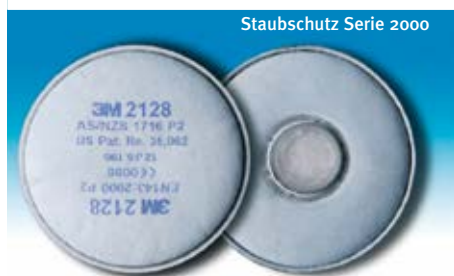

Geben Sie die Art. Nr. auf Milian.com ein, um die Anleitung zur 3M zu erreichen



Staubschutz Serie 2000

Art. Nr.	FFP	Art des Risikos	VE	CHF/VE
950010	FFP2	Gegen feste und flüssige Aerosole bis 10 x Mittlerer Expositionswert mit Halb- und Vollmasken	20	AA -
950011	FFP3	Gegen feste und flüssige Aerosole bis zu 50 x Mittlerer Expositionswert mit Halbmasken und 200 x Mittlerer Expositionswert mit Vollmasken	20	AA -
950094	FFP2	Gegen feste und flüssige Aerosole bis 10 x Mittlerer Expositionswert mit Halb- und Vollmasken + Gerüche organische Dämpfe* + Gerüche saures Gas*	20	AA -
950095	FFP3	Gegen feste und flüssige Aerosole bis zu 50 x Mittlerer Expositionswert mit Halbmasken und 200 x Mittlerer Expositionswert mit Vollmasken+ + Gerüche organische Dämpfe* + Gerüche saures Gas*	20	AA -
955435	FFP3	Gerüche organische Dämpfe* + Gerüche saures Gas* + Fluorwasserstoff (bis zu 30 ppm) + Partikel	20	AA -

* bei Konzentrationen unterhalb des Mittleren Expositionswertes

Staubschutz Serie 5000

Nur in Verbindung mit den Gasfiltern der 6000er-Serie verwendbar.

Art. Nr.	FFP	Art des Risikos	VE	CHF/VE
950092	FFP1 R	Gegen Staub bis 4 x Mittlerer Expositionswert mit Halb- und Vollmasken	30	AA -
950093	FFP2 R	Gegen feste und flüssige Aerosole bis zu 10 x VME mit Halbmasken und 200 x Mittlerer Expositionswert mit Vollmasken	20	AA -
950014	FFP3 R	Feste und flüssige Aerosole bis zu 50 x Mittlerer Expositionswert mit Halbmasken und 200 x Mittlerer Expositionswert mit Vollmasken	20	AA -

Zubehör

Art. Nr.	Bezeichnung	CHF zu 2
950015	Ring für Kombination aus Staubfilter der 5000er-Serie und Gasfilter	AA -

Sets

Art. Nr.	Klasse	Masken	Filter	CHF
950079	A2P3R	950009	2 Filter 950097 + 4 Filter 950014 + 2 Ringe 950015	AA -
950081	A2P3R	950080	2 Filter 950097 + 4 Filter 950014 + 2 Ringe 950015	AA -
950085	A1P2R	950084	2 Filter 950096 + 4 Filter 950093 + 2 Ringe 950015	AA -
950086	A2P3R	950084	2 Filter 950097 + 4 Filter 950014 + 2 Ringe 950015	AA -

Anti-Gas Serie 6000

Kann mit Staubfiltern der 5000er-Serie kombiniert werden.

Art. Nr.	Schutz	Art des Risikos	VE	CHF/VE
950096	A1	Organische Dämpfe**	8	AA -
950097	A2	Organische Dämpfe**	8	AA -
955378*	A2	Organische Dämpfe**	8	AA -
950098	K1	Ammoniak und Derivate	8	AA -
950099	ABE1	Organische**, anorganische Dämpfe und saure Gase	8	AA -
950013	ABEK1	Organische**, anorganische Dämpfe, saure Gase, Ammoniak und Derivate	8	AA -
950100	A1 Formaldehyd	Organische Dämpfe** und Formaldehyd	8	AA -

* mit Sättigungsanzeige **Siedepunkt > 65 °C

Kombinierter Gas- und Staubschutz Serie 6000

Art. Nr.	Schutz	Art des Risikos	VE	CHF/VE
955373	A1P3 R	Organische Dämpfe** und Partikel	4	AA -
955375	A2P3 R	Organische Dämpfe** und Partikel	4	AA -
955374	ABEK1 P3R	Organische Dämpfe**, anorganische Dämpfe, Säuregase, Ammoniak und seine Derivate, Formaldehyd bis zu 10 ppm und Partikel	4	AA -
955377	A1E1Hg P3R	Organische Dämpfe**, saure Gase, Quecksilber, Chlor und Partikel	4	AA -
950102*	AX P3NR	Organische Dämpfe mit einem Siedepunkt von < 65 °C und Partikel	4	AA -
955376*	ABEK2Hg P3R	Organische Dämpfe**, anorganische Dämpfe, saure Gase, Ammoniak und Derivate, Quecksilber, Formaldehyd bis zu 10 ppm und Partikel	4	AA -

* nur mit Vollmaske zu verwenden **Siedepunkt > 65 °C

Wiederverwendbare Halbmasken 3M Secure Click Serie HF-800



- Entwickelt, um unter extremen Bedingungen zu schützen, erleichtert das Anlegen und Anpassen
- Verbessert die Kommunikation mit der Schallmembran (optional)
- Gesichtsteil aus weichem Silikon für mehr Komfort
- Enthält einen Druckknopf zur Überprüfung der Dichtheit
- Gewicht des Gesichtsteils : 182 g
- Verwendung mit Secure Click™-Filtern: Befestigungssystem mit akustischer Kontrolle
- Secure Click™-Filter: Verringerung des Atemwiderstands (Doppelstrom-Patronen)

Größe	Klein	Mittel	Groß
Standardversion			
Art. Nr.	955500	955501	955502
CHF	AA -	AA -	AA -
Version mit Schallmembran			
Art. Nr.	955503	955504	955505
CHF	AA -	AA -	AA -



Visualisierungen anderer Filter und Vorfilter finden Sie auf milian.com

Secure Click™-Staubfilter

Art. Nr.	Schutz	VE	CHF/VE
955511	P2 R	20	AA -
955512	P2 R + Gerüche organische Dämpfe und saure Gase	20	AA -
955513	P3 R	20	AA -
955514	P3 R + Gerüche organische Dämpfe und saure Gase	20	AA -

Secure Click™-Gasfilter

Art. Nr.	Schutz	VE	CHF/VE
955506	A1	8	AA -
955507	A2	8	AA -
955508	ABEK1	8	AA -

Vorfilter für Secure Click™-Patronen

Art. Nr.	Schutz	VE	CHF/VE
955515	P1 R	40	AA -
955518	P2 R	40	AA -
955519	P3 R	40	AA -
955520	Secure Click™ Ring für Staub- und Gasschutzanzug	10	AA -

Kombinierte Gas- und Partikelfilter Secure Click™

Art. Nr.	Schutz	VE	CHF/VE
955509	A2P3	8	AA -
955510	ABEK1, P3	8	AA -

Gesichts- und Atemschutz 3M Versaflo



- Kopfbedeckungen und Hauben Serie S
- Für Atemschutzsysteme mit Luftunterstützung
- Leichte Haube mit Gurtband
- Kombiniertes Schutz: Atemwege, Kopf (Gesicht und Augen), Hals und Schulter

Augen- und Gesichtsschutz nach Norm EN166:2:f:3
Atemschutz bei Verwendung mit 3M-Luftquelle gemäß Norm EN12941



- Schutz vor
 - Feinstaub und Rauch
 - Gase und Dämpfe
 - Gas-Partikel-Gemische für Atemschutzanlage mit künstlicher Belüftung
- Verbesserter Komfort
 - Wenig gekrümmtes Visier begrenzt Reflexionen
 - Begrenztes Pfeifen
 - Beschlag Begrenzung
 - Einstellbarer Kopfumfang
 - Einstellbare Ausrichtung des Luftstroms an der Außenseite der Haube

Größe	Kopfbedeckung mit Gurt		Kapuze mit Gurt		Haube mit Gurt Chemikalienbeständigkeit	
	S/M	M/L	S/M	M/L	S/M	M/L
Art. Nr.	955331	955327	955342	955343	955323	955283
CHF	AA -	AA -	AA -	AA -	AA -	AA -

Atemfiltersystem mit unterstützter Belüftung: VERSAFLO TR-600 Partikel-Gas-Dampf-Schutz-Set



- Am Gürtel getragenes Luftreinigungssystem
- Unterstützte Belüftung zum Schutz vor Partikeln, Gerüchen, Gasen und Dämpfen gemäß EN60529 IP54
- Einstellbarer Luftstrom
- Leichter Lithium-Akku
- Inhalt des Kits:
 - Versaflo TR-602E Filtereinheit
 - A2P-Filter und Vorfilter (x 10)
 - Filterabdeckung
 - 2 Funkenschutz
 - Akku mit hoher Kapazität
 - Intelligentes Ladegerät
 - Ladeständer
 - Atemschlauch BT-30
 - Dekontaminationsgürtel

Art. Nr.	Bezeichnung	CHF
955344	VERSAFLO TR-600 Partikel-Dampf-Gasschutz-Set	AA -



UNTERSTÜTZTE BELÜFTUNG :
Zahlreiche Konfigurationen erhältlich: bitte anfragen

Schutzbrille JACKSON SAFETY*

Schutzbrille, elegant und komfortabel, für Sicherheit und höhere Produktivität.

- Entspricht der Norm EN 166 1F (2002)
- Stoßfestigkeit bei 45 m/s gemäß EN 166:2002 Stufe 1F
- Dünne, leichte und umschließende Sichtscheibe für besseren Schutz
- Brillendesign, das allen Nutzern passen kann
- Ausgezeichnete optische Qualität, EN 166:2002 Klasse 1
- Nachgewiesener 99,9%iger Schutz vor UVA/UVB-Strahlen gemäß EN 166 :2002
- CE-Kennzeichnung



VIDEO



Geben Sie die Art. Nr. auf **MILIAN.COM** ein, um das Video zu sehen

A

B

V10 Unispec



V50 Calico



V40 HellRaiser



V30 Nemesis



V30 Nemesis VL



V20 Purity



Modell	V50 Calico	V40 HellRaiser	V30 Nemesis	V30 Nemesis VL	V20 Purity	V10 Unispec
- Schlagfestes Polycarbonat-Glas	X	X	X	X	X	X
- Umhüllende, leichte Form	X	X	X	X	X	X
- 99,9% Schutz vor UVA/UVB-Strahlen	X	X	X	X	X	X
- Verfügbare Gläser	3	5	4	4	4	3
- Weiche Bügel mit rutschfesten Gummibeschichtungen	X	X	X	X	X	-
- Merkmale des Nasenstegs	Einstellbar	Einstellbar	Verstärkt	Verstärkt	Verstärkt	-
- Drehbare Bügel zur Einstellung des Blickwinkels	X	X	X	X	X	-
- Frontleiste mit weicher Beschichtung + Belüftung	X	X	X	X	-	-
- Überbrillen für Besucher erhältlich	-	-	-	-	-	X
Farblose, beschlagfreie Sichtscheibe (A) Max. Lichtstreuung, für die Verwendung in Innenräumen	040449	-	040118	-	040121	040126
CHF/ Das Paar	AA -	-	AA -	-	AA -	AA -
Rauchglas (B) Bedingung für starkes Licht, für die Verwendung im Freien	040450	040111B	-	040461	-	-
CHF/ Das Paar	AA -	AA -	-	AA -	-	-



Sicherheitsbrille 3M



950042



950043



950040



950036



- Widerstandsfähigkeit gegen Stöße mit geringer Energie bei extremen Temperaturen
- Polycarbonat-Glas
- UV-Schutz, kratzfest, beschlagfrei
- Entspricht den Normen EN 166:2001, EN 170:1992 und EN 172:1994

Modell	Premium
- Verstellbare Bügel	5 Längen
- Einstellbare Neigung	-
- Weiche/zweigförmige Enden	-
- Weicher, profilierter Nasenbügel	X
- Farbe der Bügel	Schwarz
Rauchglas (B)	950043
Gelbes Glas (C)	-
CHF/ das Paar	AA -

Schutz-Überbrille 3M



- Im Schirm integrierter Seitenschutz
- Speziell für das Tragen über einer Korrektionsbrille entwickelt
- Verstellbare Bügel
- Drehbare, rutschfeste Endstücke
- Schirm aus farblosem Polycarbonat
- UV-Filterung (entspricht EN 170)
- Antibeschlag, kratzfest, antistatisch und gegen chemische Angriffe

Art. Nr.	Bezeichnung	CHF Das Paar
950058	Blaue Brille aus PC	AA -

UV-Schutzbrille Secure Fit 3M



SF200

SF400

- Polycarbonat-Optik der Klasse 1, geeignet für lange Einsätze
- Anti-UV, kratzfest, beschlagfrei (* außer Art. Nr. 955291)
- Umschließende Form, die guten Schutz und ein ausgezeichnetes Sichtfeld bietet
- Bügel mit Druckverteilung: hohes Maß an Komfort und Passform
- Gelb/bernstein Version mit hohem Kontrastniveau : geeignet für Umgebungen mit wenig Licht
- Graue, blaue Versionen gegen Blendung (EN172:1994)
- Einsatztemperatur : -5 °C bis +55 °C, gemäß EN166:2001
- Entspricht den Standards für den Schutz vor UV-Strahlung (EN170:2002)
- Gewicht: 18 g (Modell SF200) / 19 g (Modell SF400)
- Modell SF400: Verstellbarer Nasensteg und weiche Einlage zur Optimierung von Komfort und Griffigkeit

SecureFit SF200

Farben der Okulare	Farblos*	Farblos	Grau	Gelb
Art. Nr.	955291	955290	955292	955293
CHF	AA -	AA -	AA -	AA -

SecureFit SF400

Farben der Okulare	Farblos	Grau	Gelb	Blau verspiegelt	Indoor/Outdoor verspiegelt
Art. Nr.	955334	955335	955336	955337	955338
CHF	AA -	AA -	AA -	AA -	AA -

Pulsafe Millennia Einscheibenbrille schwarz

Schwarzes Gestell mit geradem Bügel und individuellem Anpassungssystem.

- Schirm aus Polycarbonat
- Perfekte Sicht und Seitenschutz
- UV-Filterung 100%

- Kratzfester und beschlagfreier Bildschirm
- Aufprallschutz : 45 m/S
- Gewicht: 32 g
- Geliefert mit einer Flexicord-Haltecordel



Art. Nr.	Bezeichnung	CHF das Paar
039051	Pulsafe Millennia Einscheibenbrille	AA -

Kostengünstige Schutzbrille

Vollkommen transparente Brille mit Panoramascheibe aus Polycarbonat.

- Ränder, die als Seitenschutz dienen
- dienen auch als Überbrille
- Antibeschlag-Lüftungsflügel
- Nicht steril
- Gewicht: 46 g
- Geliefert in 10er-Packungen



Art. Nr.	Bezeichnung	CHF zu 10
030721	Preiswerte Schutzbrille	AA -

Schutzbrille Medimask Eye Protect

- Breite, anatomisch geformte Form
- Hervorragender Schutz für die Augen der Nutzer
- Spezielle Form des Visiers (vorne und an den Seiten) für guten Schutz vor Spritzern von Flüssigkeiten oder Partikeln
- Verstellbare Bügel (Länge und Neigung) für ein bequemes Tragen der Brille
- Transparentes Polycarbonat-Visier
- Persönliche Schutzausrüstung der Klasse II (CE - 0196)
- Gestell aus blauem Polyamid
- Gewicht: 35 g
- Optische Klasse (EN 166) : 1
- Stoßfestigkeit (EN 166) : F
- 100 % UV (Wellenlänge > 380 nm)
- Zertifiziert nach der Norm EN 166
- Dürfen nicht bei Temperaturen über 50 °C aufbewahrt werden



Art. Nr.	Bezeichnung	CHF / 5 Paar
161533	Schutzbrille Medimask	AA -

Uvex Pheos Brillen



- Bi-sphärische Sichtscheibe mit Uvex Supravision Beschichtungstechnologie
- Sehr großes rahmenloses Sichtfeld
- Antibeschlag innen
- Extremer Schutz vor Kratzern im Freien und Beständigkeit gegen Chemikalien
- Völlig metallfrei
- Sehr leicht

Art. Nr.	Modell	Farben	Glas	CHF das Paar
267003	Standardversion	Schwarz / Grün	PC farblos / UV2-1,2	AA -
267004	Schmale Version	Weiß / Grün	PC farblos / UV2-1,2	AA -

Zubehör

Art. Nr.	Bezeichnung	CHF
267005	Brillenkordel	AA -

Uvex Skyper Brillen



- Aus Polycarbonat
- In Neigung und Länge verstellbare Bügel
- Schutz vor mechanischen und chemischen Einwirkungen
- Panoramabildschirm bietet ein breites Sichtfeld
- UV-Filter 2-12, gemäß EN170
- Uvex supravision HC-AF (extrem kratzfest außen, 100% UV-Schutz, permanenter Antibeschlag innen)

Art. Nr.	Farben	Glas	VE	CHF/VE
828314	Blau	PC farblos / UV2-12	5	AA -

Uvex Astropec Brille



- Blaue Brille, farbloses Glas
- Panoramabildschirm mit Seitenschutz
- Druckfrei durch flexible Bügel
- Neigbare Bügel, um sich an jedes Gesicht anzupassen
- Kratzfest, chemikalienbeständig, leicht zu reinigen

Art. Nr.	Modell	Farben	Glas	CHF das Paar
940114	Brillen	Blau	PC farblos / UV 2-1,2	AA -

Uvex Super OTG Brille



- Bügel ohne Scharnier mit weichen, hochflexiblen Spitzen, die sich ohne Druck über jeder Brille positionieren lassen
- Metallfrei
- Kratzfest, chemikalienbeständig, leicht zu reinigen

Art. Nr.	Farben	Glas	CHF das Paar
267006	Marineblau	PC farblos / UV2-1,2	AA -

Autoklavierbare Uvex-Brillen



267000



267001



- Breites Sichtfeld
- Uvex Supravision CR-Beschichtung, Antibeschlag-Beschichtung, die 10 Zyklen lang autoklavierbar ist

Art. Nr.	Modell	Farben	Glas	CHF das Paar
267000	Brillen	Weiß-Hellblau	PC farblos / UV 2-1,2	AA -
267001	Überbrille	Weiß-Hellblau	PC farblos / UV 2-1,2	AA -

WEB



Geben Sie die Art. Nr. auf milian.com ein, um Informationen über Kennzeichnungspflichten & europäische Normen zu finden.

Schutzbrille Bollé Safety mit Bügeln

- Polycarbonat-Glas
- Bequem und leicht
- Mit Mikrofaser-Hülle (und verstellbarer Kordel für IRI-s-Modelle) geliefert
- Filtern 99,9% der UVA/UVB-Strahlen heraus

➤ 4 Arten von Gläser verfügbar :

- **Farblos:** Verwendung in Innenräumen, standardmäßige Antibeschlag- und Kratzschutzbehandlung
- **Rauchglas:** Verwendung im Freien, Schutz vor Sonnenstrahlen
- **ESP (Extra Sensory Perception):** innen/außen, reduziert Blendung, filtert 57 % des blauen Lichts (LED)
- **Twilight:** innen/außen, für schwache Lichtverhältnisse konzipiert, verbessert die Kontraste, doppelte Antibeschlagbeschichtung innen/außen

bolle
SAFETY

Modell	Foto	Eigenschaften	Glas	Kennzeichnung Gläser	Art. Nr.	CHF das Paar
Contour (Foto: Contour, Rauchglas)		- Glas PC - 2,2 mm - Wölbung 8 - PC-Gestell - Bügel Nylon + TPE - Rutschfeste TIPGRIP-Bügel - Einstellbare Anti-Rutsch-Nase - 21 g - Antistatisch - Gestellmarkierung : ☞ EN166 FT ☞	Farblos	2C-1,2 ☞ 1 KN FT ☞	270000	AA -
			Rauchglas	5-2,5 ☞ 1 KN FT ☞	270001	AA -
			ESP	5-1,4 ☞ 1 FT ☞	270002	AA -
Rush+ (Foto: Rush+, farbloses Glas)		- Glas PC - 2,2 mm - Wölbung 9 - PC-Gestell - Ultraweiche zweifarbige Bügel, co-injiziert PC + TBR - Fortschrittliche Platinium-Antibeschlag-/Kratzschutzbehandlung - Rutschfeste Nase - 26 g - Gestellmarkierung : ☞ EN166 FT ☞	Farblos*	2C-1,2 ☞ 1 KN FT ☞	270003	AA -
			Rauchglas*	5-3,1 ☞ 1 KN FT ☞	270004	AA -
			Twilight**	5-2 ☞ 1 KN FT ☞	270005	AA -
IRI-s (Foto: IRI-s, Twilight-Glas)		- PC-Glas - 2,2 mm - Wölbung 10 - PC-Gestell - 1 Modell - 1 Einzelgröße : ergonomisch geformte und drehbare PC- + TBR-Bügel - Fortgeschrittene Behandlung Platinium-Antibeschlag-/Kratzschutz - Nase 3 Positionen, mit Formgedächtnis - 27 g - Gestellmarkierung : ☞ EN166 FT ☞	Farblos***	2C-1,2 ☞ 1 KN FT ☞	270006	AA -
			Rauchglas	5-3,1 ☞ 1 KN FT ☞	270007	AA -
			Twilight	5-2 ☞ 1 KN FT ☞	270008	AA -

*Schwarze/rote Bügel **Schwarze/graue Bügel ***Integrierte Leselupe

Uvex Ultrasonic Maskenbrille

- Keine Druckprobleme durch die Kombination von weichen und harten Materialien
- Möglichkeit, eine Brille zu tragen
- Uvex Supravision CR-Beschichtung, Antibeschlag-Beschichtung, die 10 Zyklen lang autoklavierbar ist



Art. Nr.	Farben	Glas	CHF das Paar
267002	Weiß / Transparent	PC farblos / UV2-1,2	AA -

Schutzbrille-Maske Bollé Safety speziell für "Reinraum"



Superblast Auto-Clave

Panorama-Sichtfeld, verstärkte Belüftung: einwandfreier Komfort.

- PC-Glas - 2,2 mm - Wölbung 5
- Belüftetes TPE-Gestell
- Ultrabequeme Maske
- Überlaufrinne für Flüssigkeiten
- Tragen einer Korrekturbrille und einer halben Atemschutzmaske möglich
- Unbehandelte Polycarbonatseite
- 103 g
- Einstellbare Schleife
- Autoklavierbar
- Gestellmarkierung : ☞ EN166 BT ☞
- Glasmarkierungen : ☞ 1 BT ☞

Art. Nr.	Bezeichnung	CHF das Paar
270023	Superblast Auto-Clave-Maskenbrille	AA -

Coverall Auto-Clave

Sehr leicht, maximaler Schutz und Komfort.

- PC-Glas - 1,5 mm - Wölbung 2,5
- Überlaufrinne für Flüssigkeiten
- Indirekte und austauschbare Belüftungen
- Ultrabequeme autoklavierbare Maske
- Tragen von Korrekturbrillen möglich
- Unbehandelte Polycarbonatseite
- 54 g
- Gestellmarkierung : ☞ EN166 3 4 FT ☞
- Glasmarkierungen : ☞ 1 FT ☞

Art. Nr.	Bezeichnung	CHF das Paar
270010	Coverall Auto-Clave-Maskenbrille	AA -

Maskenbrille Uvex ultrasonic



- Aus Polycarbonat, sehr leicht
- Keine Druckprobleme durch die Kombination von weichen und harten Materialien
- Kompatibel mit dem Tragen von Brillen
- Antibeschlagbehandlung innen und Kratzschutzbehandlung außen sowie Chemikalienbeständigkeit

Art. Nr.	Farben	Glas	CHF
267008	Grau/Schwarz	PC farblos / UV2-1,2	AA -

Uvex ultravision faceguard Maskenbrille



- Polycarbonat-Maske, PVC-Gestell
- Breites Sichtfeld
- Peripheres Belüftungssystem
- Kompatibel mit dem Tragen von Brillen
- Uvex supravision HC-AF Behandlung (2x mehr Antibeschlag innen als die Norm und starker Kratzschutz außen)
- Hochklappbarer Gesichtsschutz
- Ermöglicht das Tragen von Staubmasken oder Atemschutzhalbmasken

Art. Nr.	Glas	CHF
267009	PC farblos / UV2-1,2	AA -

Uvex carbonvision Maskenbrille



- Aus Polycarbonat, sehr leicht
- Hoher mechanischer Schutz
- Flexibles Gestell, um sich den Gesichtskonturen anzupassen
- Möglichkeit, die Armatur zu entfernen, um die Elemente einzeln zu reinigen
- Permanente Antibeschlagbehandlung innen und starke, chemikalienbeständige Kratzschutzbehandlung außen

Art. Nr.	Farben	Glas	CHF
267007	Schwarz/Grau	PC farblos / UV2-1,2	AA -

Pulsafe V-MAXX Fogban Maskenbrille



Maskenbrille mit 180°-Panoramasischtfeld ohne seitliche Verzerrung.

- Indirektes Belüftungssystem
- Polycarbonat-Glas
- Antibeschlag
- Stoßfest
- Elastisches Stirnband mit schwenkbaren Befestigungen für mehr Komfort und eine optimale Positionierung
- UV-Filterung 100%
- Starke Wölbung des Rahmens ermöglicht das kombinierte Tragen von Korrekturbrillen und Atemschutz-Halbmasken

Art. Nr.	Bezeichnung	CHF das Paar
039052	Brille-Maske V-MAXX Fogban	AA -

3M-Maskenbrille



- 2 Versionen: indirekte Belüftung, oder wasserdicht
- Verschiedene Einsatzbereiche: gegen Flüssigkeitstropfen, große Partikel, Gase und feine Partikel, Widerstand gegen schmelzende Materialien und das Eindringen von Feststoffen, Schutz gegen Stöße mit niedriger und mittlerer Energie bei extremen Temperaturen
- Entspricht den Normen EN 166 :2001 und EN 170 :1992
- UV-Schutz, Antibeschlag, kratzfest (nur bei PC-Sichtscheiben)

	Belüftete Version	Wasserdichte Version
Acetat Glas	950016	950062
CHF das Paar	AA -	AA -
PC-Glas	950060	950061
CHF das Paar	AA -	AA -

Spender für Schutzbrillen und Zubehör

Spender für Schutzausrüstung

- Aus klarem Acryl
- Leichter Zugang zu Überschuhen, Masken, Hauben, Schutzbrillen (ca. 20 Paar) und Ohrstöpseln (ca. 200 Paar)
- Markierung auf der Schachtel zur Identifizierung
- Maße (L x T x H): 227 x 162 x 156 mm
- Zum Aufstellen auf einen Labortisch oder an der Wand zu Befestigen (Schrauben enthalten)

Art. Nr.	Kennzeichnung	Farben	CHF
037939	Sicherheitsbrillen	Blau	AA -
037941	Earplugs	Grün	AA -
037942	-	Natur	AA -



o86668

Brillenspender

Art. Nr.	Bezeichnung	CHF
o86668	Wandgehäuse aus Acryl Brillenspender, 483 x 203 x 102 mm	AA -

Gesichtsschutzschirm

Polycarbonat-Schirm mit Kopfband aus Polyethylen.

- Verstellbares und bequemes Kopfbandgestell mit einer Dicke von 1,5 mm
- Umschließender Schirm schützt die Vorderseite und die Seiten des Gesichts, den Hals und die Oberseite des Kopfes
- UV-Schutz zwischen 200 und 360 nm
- Schützt vor Spritzern - nützlich bei keimtötenden Verfahren, beim Ablesen von Streifen oder Gelen
- L x B: 295 x 200 mm



Art. Nr.	Bezeichnung	CHF
o29196	Gesichtsschutz-Schirm	AA -

UV-Gesichtsschutz

- CE-gekennzeichnet
- Blockieren UV-Strahlen unterhalb von 400 nm



441181

Art. Nr.	Bezeichnung	CHF
441181	Schutzbrille gegen UV-Strahlung	AA -

Gesichtsschild mit Visier

Gesichtsschutzschild aus vollkommen transparentem Polycarbonat. Der Schirm ist an einem Frontvisier befestigt. Verpackung pro Karton : 1 farbiges Visier mit 3 Polycarbonatschirmen.

- Der Schirm lässt sich vom Visier abnehmen und mit einer einfachen Bewegung austauschen
- Widerstandsfähige und absolut wasserfeste Barriere, die einen vollständigen und perfekten Schutz des Gesichts gewährleistet
- Sehr leicht

3 Darstellungen

- verstellbares Visier: wird mit einer verstellbaren Schnalle geschlossen; bequem, die praktischste ;
- Kordelvisier: wird mit einer Kordel geschlossen; weich, ideal für langes Tragen ;
- festes Visier: ist steifer und wird allein um den Kopf herum gehalten; eignet sich für kurze Nutzungszeiten (45 Minuten).



o30701



o30703



o30702

Ersatz-Schirm

Art. Nr.	Bezeichnung	CHF pro 12
o30704	Ersatzschirm aus PC für alle Visiere	AA -

Visier-Farben	Weiß	Blau	Rosa	Grün	CHF
Schirm mit verstellbarem Visier	o30705	o30706	o30707	o30708	AA -
Schirm mit Schnur	o30700	o30701	o30702	o30703	AA -
Schirm mit festem Visier	o30709	o30710	o30711	o30712	AA -

Schutzvisier

- Einstellbar
- Komfort
- Polypropylen-Kopfbügel
- Visier aus PET 240 µm
- Perfekt durchsichtig
- Kompatibel mit dem Tragen von Brillen oder Masken
- Gewicht: 61 g
- Flach geliefert, einfache Montage
- Für sicheres Arbeiten

Kopfband Farben	Schwarz	Weiß	VE	CHF/VE
Art. Nr.	540133	540137	10	AA -



NEU

Großer Schutzschirm



- Aus durchsichtigem Polycarbonat
- Dicke 4,7 mm
- Basis aus schwerem Stahl mit blauer Epoxidbeschichtung
- Außenmaße der Basis (L x B): 500 x 170 mm
- Hohe Stoßfestigkeit

Art. Nr.	Größe (mm)	Gewicht (Kg)	CHF
947837	760	8,4	AA -
947838	910	8,9	AA -

Flexibler, spritzwassergeschützter Schutzschirm



Schirm zur Befestigung an dem Labortisch oder an einer magnetischen Oberfläche.

- Flexibler Arm aus Acetal
- Magnetischer Sockel
- Schutz vor Spritzern, Aerosolen, Spritzern
- Einfach einzustellender 355-mm-Gelenkarm
- Schirm aus 3 mm dickem Polycarbonat
- UV-Schutz von 200 bis 360 nm
- L x B: 216 x 280 mm
- Nicht autoklavierbar

Art. Nr.	Bezeichnung	CHF
029983	Vollständig flexibler Schirm	AA -

Uvex Gehörschutzstöpsel

Vorteile von Einwegverschlüssen kombiniert mit den Vorteilen von wiederverwendbaren Verschlüssen.

- Optimaler Komfort
- Geeignet für kurzes oder langes Tragen
- Hygienisch: keine Manipulation vor dem Einsetzen
- Verstellbare Kordel

Uvex hi-com

- Hohlstopfen: Druckminderung bei Stößen oder Reibung
- Blockieren nicht die Sprachfrequenzen (M) und ermöglichen so die Kommunikation
- Abschwächung : SNR 24 dB (H = 28; M = 23; L = 19)

Bezeichnung	VE	Grün		Beige	
		Art. Nr.	CHF/VE	Art. Nr.	CHF/VE
Paar Stöpsel SNR24 ohne Schnur im Einzelbeutel	200	267023	AA -	267027	AA -
Paar SNR24-Stöpsel mit Kordel im Einzelbeutel	100	267024	AA -	267028	AA -



Uvex Xact-fit

- Stöpsel mit Anbringungshilfe
- Abschwächung : SNR 26 dB (H = 28; M = 23; L = 19)

Art. Nr.	Bezeichnung	VE	CHF/VE
267019	Xact-fit Einwegstöpselpaar mit wiederverwendbaren Kordeln, einzeln verpackt	50	AA -
267020	Xact-fit Paar Einwegstöpsel, 5 Paar pro Box	250	AA -
267021	Paar Xact-fit-Ersatzstöpsel	400	AA -
940160	Xact-band Bügel	5	AA -

Zubehör

Art. Nr.	Bezeichnung	VE	CHF/VE
267022	Spender	1	AA -
267026	Nachfüllpackungen für Spender	300	AA -

Spark Plugs® Einweg-Ohrstöpsel



- Bequem, aus weichem PU-Schaum, leicht ins Ohr einzuführen
- Geeignet für lange Lärmbelastungen
- Zuspitzende Form
- Paarweise unterverpackt
- Getestet und zertifiziert nach EN 352-2:2002

SNR* (dB)	Dämpfungspegel* (dB)			VE	Art. Nr.	CHF/VE
	H	M	L			
35	34	32	31	200 Paar	265000	AA -
				1 Paar	265000B	AA -

MelLows® Einweg-Ohrstöpsel



- Schützen wirksam vor niedrigeren Lärmpegeln, sind aber so konzipiert, dass sie den Benutzer nicht isolieren
- Paarweise unterverpackt
- Getestet und zertifiziert nach EN 352-2:2002

SNR* (dB)	Dämpfungspegel* (dB)			VE	Art. Nr.	CHF/VE
	H	M	L			
22	26	18	12	200 Paar	265001	AA -
				1 Paar	265001B	AA -

Ohrstöpsel Contours

SNR (dB)	Dämpfungspegel (dB)		
	H	M	L
35	34	33	28

Art. Nr.	Modell	Paare/ Schachtel	CHF/ VE
265015	Contours	200	AA -
265016	Contours SMALL	200	AA -



- Einweg, aus PU-Schaum
- Optimierte Form, in 2 Größen erhältlich
- Paarweise in Beuteln verpackt
- Getestet und zertifiziert nach EN352-2:2002

Ohrstöpsel Spark Plugs detect

- Für die Lebensmittelindustrie
- Vollständig nachweisbar
- Aus weichem PU-Schaum
- Zertifiziert nach der Norm EN 352- 2: 2002
- Wird mit detektierbarer Schnur geliefert
- SNR-Wert : 32 db

Art. Nr.	Bezeichnung	VE	CHF/ VE
265068	Detektierbarer Ohrstöpsel	200	AA -

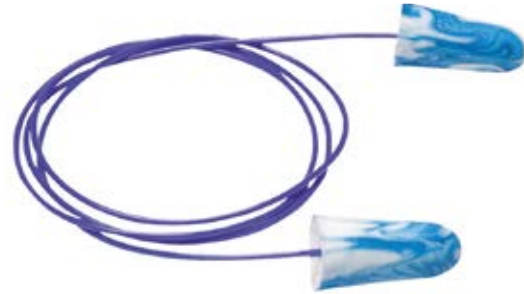

Rockets® Full detect Ohrstöpsel

- Für die Lebensmittelindustrie
- Waschbar und wiederverwendbar
- Vollständig nachweisbar
- Aus weichem, hypoallergenem TPE
- Lufteinschluss am Ende
- Starker Zapfen erleichtert das Einsetzen und Herausnehmen des Verschlusses
- Wird in einer Aufbewahrungsbox geliefert
- Zertifiziert nach der Norm EN 352- 2: 2002
- Wird mit detektierbarer Schnur geliefert
- SNR-Wert : 27 db

Art. Nr.	Bezeichnung	VE	CHF/ VE
265053	Detektierbarer Ohrstöpsel	50	AA -



WaveBand 2K® Gehörschutzbügel

- Anatomisch geformter Gehörschutzbügel: Unter dem Kinn getragen, ermöglicht Bewegungsfreiheit ohne lästige Berührungen oder Reibungsgeräusche
- Effektiver und komfortabler Lärmschutz für den ganzen Tag (ultraleicht : 12 g)
- Kopfbügel aus Polyoxymethylen (POM) und thermoplastischem Elastomer (TPE), Ohrstöpsel aus PU
- Zertifiziert nach der Norm EN 352- 2: 2002
- Zusätzlicher Ersatzstöpsel separat erhältlich

SNR* (dB)	Dämpfungspegel* (dB)			VE	Art. Nr.	CHF/ VE
	H	M	L			
27	30	23	22	8 Bügel	265002	AA -
				1 Bügel	265002B	AA -

Art. Nr.	Bezeichnung	CHF zu 50
265012	Ersatzstöpsel für den Waveband-Kopfbügel	AA -



Kopfhörer mit Gehörschutz M₁



- ▶ Hohe Qualität, bequem zu tragen, einfache Lagerung (faltbarer Kopfhörer)
- ▶ Schützt vor intermittierenden Geräuschen und Lärmauswirkungen
- ▶ Ideal für diejenigen, die mit Stöpseln keine gute Schallabdichtung erreichen
- ▶ SoftCoat-Beschichtung, metallicfarben
- ▶ Bequemer und robuster gepolsterter Bügel : 6 Einstellpunkte
- ▶ Zertifiziert nach der Norm EN 352- 1: 2002
- ▶ Schaumstoffeinsatz und abnehmbare Ohrmuschel (Empfehlung: 2 Mal pro Jahr austauschen für optimalen Schutz und Hygiene)

SNR* (dB)	Dämpfungspegel* (dB)			Art. Nr.	CHF
	H	M	L		
31	31	29	21	265003	AA -
Art. Nr.	Bezeichnung				CHF
265013	Ersatz-Einsätze und Schaumstoff-Ohrmuschel-Kit				AA -



SNR (Single Number Rating)

Gibt den Wert der Schalldämmung in dB über alle hörbaren Frequenzen an, die der jeweilige Gehörschutz bietet. Er wird berechnet, indem man den Schallpegel mit und ohne den jeweiligen Gehörschutz misst.

Dämpfungswerte High Medium & Low:

Indizes, die den vom SNR beschriebenen Maßnahmen gleichwertig sind, aber genauer :

- H : mittlere Dämpfung in einem Hochfrequenzspektrum (> 2 KHz)
- M : mittlere Dämpfung in einem mittleren Frequenzspektrum (0,5 bis 2 KHz)
- L : durchschnittliche Dämpfung in einem Spektrum von niedrigen Frequenzen (< 0,5 KHz)

Gehörschutz-Kopfhörer Peltor™ Optime™ 3M

Optime™ I

Optime™ II

Optime™ III



- ▶ Modernes Design, platzsparende Profilschalen
- ▶ Breite, mit Flüssigkeit gefüllte Ohrpolster: weniger Druck und mehr Komfort
- ▶ Profilerter Kopfbügel für effektiven Druck und Schutz
- ▶ Reduzierte Feuchtigkeit und Wärme durch die innere Tiefe der Schalen
- ▶ Leicht austauschbare Einlagen und saugfähige Schaumstoffe für eine bessere Hygiene (alle 6 Monate)
- ▶ CE-geprüft
- ▶ Materialien: PVC-Bügel, Acetal mit Edelstahlstäben, ABS-Ohrmuscheln und Polyether-Ohrpolster und -Schaumstoff

Modell	Eigenschaften	Dämpfungspegel* (dB)				Art. Nr.	CHF
		SNR	H	M	L		
Optime™ I	Bietet einen leichten, flexiblen Schutz, der den Komfort des Benutzers in den Vordergrund stellt. Entwickelt für mäßig laute Umgebungen	27	32	25	15	950053	AA -
Optime™ II	Entwickelt für laute Umgebungen (dämpft vor allem sehr niedrige Frequenzen) Bietet eine mäßige bis hohe Abschwächung	31	34	29	20	950054	AA -
Optime™ III	Hochwertiger Gehörschutz, dieser Kopfhörer wurde für den Einsatz in extrem lauten Umgebungen entwickelt Doppelschalentechnologie minimiert interne Resonanzen, maximale Dämpfung von hohen Frequenzen. Eine akustische Verbindung zwischen Innen- und Außenvolumen dämpft auch die niedrigen Frequenzen	35	40	32	23	955297	AA -

Hygienesets - Ersatzeinlagen und -schaumstoffe

- ▶ Zweimal jährlich zu wechseln, um das beste Niveau an Schutz, Hygiene und Komfort zu erhalten
- ▶ Ein Paar Polster und Schaumstoffeinlagen pro Set



Für Modell	Optime™ I	Optime™ II	Optime™ III
Art. Nr.	955298	955299	955300
CHF	AA -	AA -	AA -

Bunte Charlotten mit Clip

➤ Aus nicht gewebtem Polypropylen ➤ Verpackt in Schachteln zu 250 Stück

Farben	Größe 48 cm		Größe 53 cm	
	Art. Nr.	CHF zu 250	Art. Nr.	CHF zu 250
Weiß	683500B	AA -	683505B	AA -
Blau	683501	AA -	683506B	AA -
Rot	683503	AA -	683508	AA -
Gelb	683504	AA -	683509	AA -



Charlotte Clip und Netz



Charlotte Clip aus nicht gewebtem Polypropylen. Blaue oder weiße Farbe.

Art. Nr.	Bezeichnung	VE	CHF/VE
030617B	Charlotte Clip blau - 14 g/m ²	100	AA -
475053	Charlotte Clip blau - 10 g/m ²	100	AA -
475052	Charlotte Clip weiß - 10 g/m ²	100	AA -

Runde Charlotte



Runde Charlotte aus nicht gewebtem Polypropylen. Farben: Weiß, Blau, Schwarz.

Art. Nr.	Bezeichnung	VE	CHF/VE
030615	Runde Charlotte, weiß - 16 g/m ²	100	AA -
030616	Runde Charlotte, blau - 16 g/m ²	100	AA -
475044*	Runde Charlotte, schwarz - 16 g/m ²	1000	AA -

* aus Nylon

Einweg Charlotten ENDOprotectlab

- Synthetisches Non-Woven-Material 20 g/m²
- Einzelgröße : Ø 300 mm mit Gummiband

Weiß	Grün	VE	CHF/VE
942686	942687	100	AA -



Bartschutz

- Aus weißem Vliesstoff

Art. Nr.	Bezeichnung	VE	CHF/VE
475043	Bartschutz	1000	AA -



Universalmütze aus Viskose

- Vliesstoff, luftig, sehr dehnbar
- Einweg, nicht steril
- Aus Viskose und Ethylen-Vinylacetat-Copolymeren
- Umfang : 57 cm, Höhe : 33 cm
- Grammatur : 40 g/m²
- Dicke 1,2 mm

Blau	Grün	VE	CHF/VE
475184	475185	5 Dispenserboxen zu 100	AA -



Manschette aus Polyethylen



Weißer Manschetten 40 x 20 cm aus Polyethylen 20 µm.

Art. Nr.	Bezeichnung	VE	CHF/VE
030663	Manschetten aus Polyethylen	100	AA -

Schutzmanschette aus Polyethylen



- Wasserdicht
- Maße : 220 x 440 mm
- Dicke 20 µm
- Mit Gummibändern an beiden Enden

Art. Nr.	Farben	Verpackt zu	CHF/VE
794058	Weiß	100	AA -
794059	Blau	100	AA -

Schutzmanschetten aus Polyethylen



- Wasserdicht und widerstandsfähig
- Geeignet für den Einsatz in der Lebensmittelindustrie
- Aus reinem LDPE
- L x B: 400 x 200 mm
- Dicke 16 µm
- Durchmesser der Gummibänder : 50 mm

Art. Nr.	Farben	Verpackt zu	CHF/VE
794058B	Weiß	100	AA -
794059B	Blau	100	AA -

Manschette aus TYVEK® 500



- Nähte am oberen Gummiband
- Abnehmbar
- Länge : 46 cm

Art. Nr.	Bezeichnung	VE	CHF/VE
073668	Manschette aus TYVEK® 500 - Farbe weiß	200	AA -

TYCHEM® Manschette 2000C und 6000F



- PSA Kat. III, Typ PB[3] teilweiser Chemikalienschutz
- Barriere gegen Infektionserreger (EN 14126)
- Antistatische Behandlung auf der Innenseite (EN 1149-5)
- Länge: 50 cm
- Genähte und überzogene Nähte
- Substrat aus Tyvek® mit Polymerbeschichtung (gelbes Modell : 84,6 g/m², graues Modell : 117,5 g/m²)

Art. Nr.	Bezeichnung	VE	CHF/VE
073660	Tychem® Manschetten 2000C- gelb - Einzelgröße	50	AA -
073661	Tychem® Manschetten 6000F - grüßgrau - Einzelgröße	50	AA -

Weißer Sicherheitsschuhe aus Mikrofaser



- Sicherheitsschuhe mit Mikrofaser-Obermaterial und 200-Joule-Stahlkappe
- Antistatisch
- Ölbeständige und rutschfeste (S2) Dual-Density-PU-Sohle, Fersendämpfung
- Waschbar bei 40°C

Größe	36	37	38	39	40	41	CHF Das Paar	
Art. Nr.	790085	790086	790087	790088	790089	790090	AA -	
Größe	42	43	44	45	46	47	48	CHF Das Paar
Art. Nr.	790091	790092	790093	790094	790095	790096	790097	AA -

Clogs Light



- Rutschfest, sehr leicht (103 g bei Größe 37)
- Entspricht den Normen EN-347, EN ISO 20347 2008
- Größen von 35 bis 46 (außer lila und rosa Clogs)
- Pflegeleicht (maschinenwaschbar bis 50 °C oder lauwarmem Seifenwasser)

Schuhgröße	Weiß	Blau	Violett	Rosa
35	950400	950409	950418	950427
36	950401	950410	950419	950428
37	950402	950411	950420	950429
38	950403	950412	950421	950430
39	950404	950413	950422	950431
40	950405	950414	950423	950432
41	950448	950449	950434	950435
42	950406	950415	950424	-
43	950446	950450	950452	-
44	950447	950451	950453	-
45	950407	950416	-	-
46	950408	950417	-	-
CHF/ das Paar	AA -	AA -	AA -	AA -

➤ Vorteile

- Seitliche Belüftungslöcher
- Anatomisches Sohle: Beugt schweren Beinen, Fuß- und Rückenschmerzen vor
- Verstellbarer hinterer Flansch
- Schockabsorber (gemäß EN20347)
- Antistatischer Gleitschuh

Chiroclogs

- Aus 100% FCKW-freiem Polyurethan
- ISO 20347: 2004 zertifiziert
- Rutschfest
- Ferse wird durch den leicht erhöhten Huf Rücken gut gehalten
- Hoher Tragekomfort, niedrige Absatzhöhe
- Anatomisch geformte Einlegesohle
- Markierte Größe auf der Rückseite des Clogs
- Waschbar bei 90°C
- Mit Luftlöchern
- Farben weiß, grün oder blau



Größe	35	36	37	38	39	40	41	42	43	44	45	46	47	CHF das Paar
Weiß	095210	095211	095212	095213	095214	095215	095216	095217	095218	095219	095220	095221	095222	AA -
Grün	095223	095224	095225	095226	095227	095228	095229	095230	095231	095232	095233	095234	095235	AA -
Blau	095236	095237	095238	095239	095240	095241	095242	095243	095244	095245	095246	095247	095248	AA -

Antistatische, autoklavierbare Laborschuhe

- Anti-Müdigkeit, für langes Stehen
- Antistatisch, DIN-Norm 4843
- Hygienisch, hält den Schweiß nicht zurück
- Maschinenwaschbar 100 °C Wasser/ 105 °C Dampf/ 121 °C trocken oder sterilisierbar bei 134 °C Dampf
- Autoklavierbar nach den üblichen Verfahren (jedes Paar Clogs wird mit einer 15-mal autoklavierbaren Sohle geliefert - 50-mal autoklavierbare Sohle als Option)
- Aktives, anatomische Sohle mit durchblutungsfördernden Noppen
- Rutschfeste Beschichtung an der Vorderseite und an den Seiten



Viele Farben erhältlich, die Modelle gibt es auch in ungelochter Ausführung: bitte anfragen

Größe	33-34	34-35	35-36	36-37	37-38	38-39	39-40	40-41	42-43	44-45	CHF das Paar
Art. Nr. Orange	950153	950154	950155	950156	950152	950157	950158	950159	950160	950161	AA -
Art. Nr. Grün	950437	950438	950439	950440	950436	950441	950442	950443	950444	950445	AA -

Sicherheitsschuhe Magnus X-Cel

Leichte Sicherheitsschuhe mit Karbonkappe und rutschfester Sohle.

- Schuhe in Clog-Form mit Riemen, geschützter Absatz
- Aus EVA-Polymer (Ethylene Vinyl Acetate) antibakteriell, latexfrei, gute chemische Beständigkeit, wasserfest
- Ultraleichte Carbon- und Glasfaserspitze, widerstandsfähig gegen 200 J (1500 kg)
- Rutschfeste, antistatische, stoßdämpfende Außensohle
- Herausnehmbare Einlegesohle mit Fußstütze
- Maschinenwaschbar bei 30 °C
- Schuhe der Kategorie II / S1
- Entspricht EN ISO 20345:2011



Schuhgröße	36	37	38	39	40	41	42	43	44	45	46	CHF Das Paar
Art. Nr.	943235	943236	943237	943238	943239	943240	943241	943242	943243	943244	943245	AA -

Überstiefel Pedisac

- Hergestellt aus Polyethylen
- Dicke 60 µm
- Befestigung durch Gummiband an der Wade
- Einzelgröße



Art. Nr.	Höhe (cm)	Farben	VE	CHF/VE
131600	48	Transparent	50	AA -

Überschuhe



- Gummiband an den Knöcheln
- Zwei Materialien :
 - PP: beständiges Polypropylen-Vliesstoff, für den längeren Gebrauch, mit oder ohne rutschfeste Sohle;
 - PE: Polyethylen: einfacher Schutz, für den kurzen Gebrauch

Art. Nr.	Material/Farbe	Blaue rutschfeste Sohle	VE	CHF/VE
030765	PP weiß	Nein	100	AA -
030635	PP weiß	Ja	400	AA -
475041	PP weiß	Ja	1000	AA -
475042	PP blau	Ja	300	AA -
030636	PE blau	Nein	100	AA -

Einweg-Überschuhe ENDOproteclab



- Synthetisches Non-Woven-Material 20 g/m²
- Einzelgröße : 400 x 170 mm

Farben	Weiß	Grün	VE	CHF/VE
Art. Nr.	942688	942689	100	AA -

Überschuhe und Überstiefel für eine geschützte Umgebung

Überschuhe Safefee[®] Isoguard[®]



- Überschuhe "strong" aus PP 80 µm
- Wasserabweisende und rutschfeste PE-Sohle, fusselfreie IsoGuard-Technologie
- Einzelgröße XL : Länge 400mm (Schuhgröße 42-45)
- Verhindern eine Kontamination durch freigesetzte Partikel
- Getestet nach ISO 9973-10 : 2003 und EN ISO 11737-1

Art. Nr.	Sohle	VE	CHF/VE
475155	Blau	400	AA -

Wasserdichte Überschuhe und Überstiefel aus Tyvek[®] oder mikroporöser Vliesstoff PP/PE



- Tyvek[®]: sehr widerstandsfähige PE-Fasern hoher Dichte
- Mikroporös: PP-Schicht und mikroporöse Folie
- Nicht fusselig
- Luft- und wasserdampfdurchlässig
- Undurchlässig für Flüssigkeitsspritzer / feine Partikel
- Einheitsgröße XL: Länge 400 mm (Schuhgröße 42-45)

Art. Nr.	Material	Rutschfeste Sohle	VE	CHF/VE
475158	Tyvek	Ja	200	AA -
475160	Mikroporös	Ja	500	AA -

Stiefelüberzieher und Schuhüberzieher TYVEK[®] 500



- Stiefelüberzieher
 - Aus Tyvek[®]
 - Mit oberem Gummiband
 - Stiefelüberzieher mit oder ohne rutschfeste Sohlen
 - Einzelgröße
- Überschuhe
 - Aus Tyvek[®]
 - Antistatisch behandelt
 - Mit rutschfesten Sohlen
 - Größen von 36 bis 46

VIDEO



Geben Sie die Art. Nr. auf **MILIAN.COM** ein, um das Video zu sehen

Stiefelüberzieher

Art. Nr.	Bezeichnung	VE	CHF/VE
073610	Stiefelüberzieher, H : 48 cm, L : 42 cm	200	AA -
073611	Rutschfeste Stiefelüberzieher, L : 40 cm	200	AA -

Überschuhe

Art. Nr.	Bezeichnung	VE	CHF/VE
073612	Überschuhe, Größe 36 bis 42	200	AA -
073613	Überziehschuhe, Größe 42 bis 46	200	AA -

Stiefelüberzieher TYCHEM® 2000C und 6000F

- PSA Kat. III, Typ PB[3] teilweiser Chemikalienschutz
- Barriere gegen Infektionserreger (EN 14126)
- Bis zu den Knien reichende Stiefelüberzieher
- Teilweise genähte rutschfeste Sohle (nicht flüssigkeitsdicht)
- Antistatische Behandlung auf der Innenseite (EN 1149-5)



Geben Sie die Art. Nr. auf **MILIAN.COM** ein, um das Video zu sehen



Art. Nr.	Bezeichnung	VE	CHF/VE
073658	Stiefelüberzieher aus Tychem C 2000C - gelb	50	AA -
073625	Stiefelüberzieher aus Tychem F 6000F - grau	50	AA -

Automatische Ausgabe von Überschuhen

- Mechanisches System, funktioniert ohne Strom
- Stützgriff zur Stabilisierung der Position des Nutzers
- Kapazität: 220 Überschuhe
- Körper aus ABS
- Maße: 74 x 32 x 90 cm
- Gewicht: 21 kg



Art. Nr.	Bezeichnung	CHF
857128	Automatischer Spender für Überschuhe	AA -
857129	Rutschfeste Überschuhe für Spender aus PP/PE weiß/blau (zu 210)	AA -

Selbstklebende Matten mit abziehbaren Blättern

Matte mit 30 selbstklebenden Folien aus Polyethylen.

- Gesamtdicke: ca. 1,5 mm
- Blattdicke : 0,04 ± 0,015 mm
- Nummerierte Blätter: Indikator für die verbleibende Anzahl
- Umweltfreundlicher Acrylklebstoff auf Wasserbasis
- RoHS-konform



Art. Nr.	Behandlung	Maße (cm)	Farben	CHF zu 4
165037	Standard	45 x 114	Blau	AA -
165039	Standard	45 x 114	Weiß	AA -

Selbstklebende Matten mit Bakterizid

Matte, die Staub, Bakterien und andere Verunreinigungen abfängt.

- Bestehen aus Klebefolien, die mit einem Bakterizid beschichtet sind
- Nummerierte Tabs
- Maße: 45,7 x 116,8 cm







Art. Nr.	Farben	Anzahl der Blätter pro Matte	CHF Matte
062040	Blau	30	AA -
062041	Weiß	30	AA -
062042	Grau 60	AA -	
062043	Weiß	60	AA -



WAS IST EIN CHEMIKALIEN-SCHUTZHANDSCHUH?

Die Zertifizierung eines Schutzanzugs oder einer Schutzkleidung in einer bestimmten Schutzart stellt seine allgemeine Dichtigkeit gegen eine bestimmte Form der Exposition (Gas, Flüssigkeit unter Druck, Sprühstrahl, Staub) dar. Die Zertifizierung bedeutet nicht unbedingt, dass der Anzug für diese Art von Exposition 100% wasserdicht ist, sondern dass das Kleidungsstück die **Mindestanforderungen** der Norm erfüllt.

► Chemikalienschutzkleidung (Kat. III) : Arten von Schutz

	Typ 1: Gasdichte Schutzkleidung. Schutzkleidung gegen flüssige und gasförmige Chemikalien, einschließlich flüssiger Aerosole und fester Partikel (EN 943-1 :2002 und EN 943-2 :2002)
	Typ 2: Schutzkleidung, die nicht gasdicht ist, aber gegen flüssige und gasförmige Chemikalien einschließlich flüssiger Aerosole und fester Partikel schützt (EN 943-1 :2002)
	Typ 3: Schutzkleidung gegen flüssige Chemikalien, einschließlich der Exposition gegenüber unter Druck stehenden Flüssigkeitsstrahlen (EN 14605:2005/A1:2009)
	Typ 4: Schutzkleidung gegen flüssige Chemikalien in Form von Sprays (drucklos) (EN 14605:2005/A1:2009)
	Typ 5: Schutzkleidung gegen luftgetragene feste Partikel (EN ISO 13982-1 :2004-A1 :2010)
	Typ 6: Kleidung mit eingeschränkter Schutzleistung gegen flüssige Chemikalien, wenn Sie kleinen Mengen von Nebel oder feinen Sprühnebeln oder versehentlichen Spritzern ausgesetzt sind (EN 13034:2005/A1:2009)

► Andere anwendbare Normen



Antistatische Schutzkleidung (Materialeigenschaften und Konstruktionsstandards) (EN 1149-5 :2008)



Schutz vor Kontamination mit radioaktiven Partikeln: schützt NICHT vor Strahlung (EN 1073-2 :2002)



Schutz vor Infektionserregern: Der Schutz kann auch mit dem Buchstaben B angegeben werden (Beispiel: Typ 3-B) (EN 14126:2003, enthält mehrere Testmethoden)

Es gelten weitere Normen, z. B. zum Schutz vor Hitze oder Flammen und zum Grad der Sichtbarkeit.

Leistungsklassen: Für einen bestimmten Schutztyp muss der Lieferant die Leistungsklassen der verwendeten Materialien und Nähte angeben. Chemikalienschutzkleidung wird auf der Grundlage der genormten Permeationsrate (EN 14325) in sechs Kategorien eingeteilt:

Normalisierte Durchgangszeit (Minuten) oder kumulative Permeationszeit	EN-Klasse
> 10	1
> 30	2
> 60	3
> 120	4
> 240	5
> 480	6

Quelle : DuPont

3M Schutzanzüge



Anzug 4530: Atmungsaktivität und Komfort

- PSA Kat. III, Typ 5-6 (Schutz gegen leichte Spritzer und gefährlichen Staub)
- Aus SMS-Vliesstoff (55 g/m²)
- Kapuze, Taille und Knöchel mit Gummiband, Ärmelbündchen aus Jersey
- Zweibege-Reißverschluss, unter selbstklebender Umschlagklappe
- Blau gefärbt, weißes Dreieck auf der Rückseite
- Antistatische Behandlung (EN 1149-5)
- Feuerbeständig (ISO 14116 Index 1, EN 533)



Anzug 4545: leicht und flexibel, verstärkter Schutz

- PSA Kat. III, Typ 5-6 (Schutz gegen leichte Spritzer und gefährlichen Staub)
- Aus weichem laminiertem Material (49 g/m²)
- Taille und Knöchel mit Gummiband, Ärmelbündchen aus Jersey
- Zweibege-Reißverschluss, unter selbstklebender Umschlagklappe
- Weiße Farbe
- Geringe Partikelfreisetzung, geeignet für den Einsatz in Reinräumen
- Schutz vor Infektionserregern: Typ 5-B und 6-B (EN 14126:2003)
- Antistatische Behandlung (EN 1149-5)
- Schutz vor radioaktiven Partikeln Klasse 1 (EN 1073-2:2002)



Anzug 4565: Verstärkter Schutz und geringes Gewicht

- PSA Kat. III, Typ 4-5-6 gegen Staub, leichte Chemikalienspritzer, Niederdruck-Flüssigkeitsspritzer
- Aus nicht-mikroporösem Laminatmaterial (PP/PE 49 g/m²) gering fesselig, maximale Wasserdichtigkeit
- Taille und Knöchel mit Gummiband, Ärmelbündchen aus Jersey
- Zweibege-Reißverschluss, unter selbstklebender Umschlagklappe
- Weiß mit roten Nähten
- Geeignet für den Einsatz in Reinräumen
- Schutz vor infektiösen Erregern: Typen 4-B, 5-B und 6-B (EN 14126:2003)
- Antistatische Behandlung (EN 1149-5) auf beiden Seiten
- Schutz vor radioaktiven Partikeln Klasse 2 (EN 1073-2:2002)



Modell	Größe M	Größe L	Größe XL	Größe XXL	VE	CHF / VE
4530	950027	950028	950029	950030	20	AA -
4545	950256	950257	950258	950259	20	AA -
4565	950260	950261	950262	950263	20	AA -

PROSHIELD®-Anzüge

PROSHIELD® 4 Praktik Anzüge

- PSA Kat. I für den Schutz vor kleineren Gefahren
- Aus nicht gewebtem Polyethylen hoher Dichte 42 g/m², mikroperforiert, atmungsaktiv
- Haubenzug mit Gummizug um das Gesicht, an den Handgelenken, in der Taille und an den Fußgelenken
- Reißverschluss
- Weiße Farbe
- Antistatisch behandeltes Innenfutter für Komfort



Bedeutung der Symbole Seite 1246

Größe	M	XL	XXL	VE	CHF/VE
Art. Nr.	073649A	073651A	073652A	25	AA -

Proshield® 20 ex Proshield Basic-Anzüge

- PSA Kat. III, Typ 5, 6 (Schutz gegen Partikel und begrenzter Schutz gegen Flüssigkeiten)
- Aus SMS-Material, leicht und atmungsaktiv (Luft- und Wasserdampfdurchlässigkeit)
- Haubenzug mit Gummizug im Gesicht, an den Handgelenken, in der Taille und an den Fußgelenken
- Genähte Außennähte
- Reißverschluss unter der Klappe
- Antistatische Behandlung auf der Innenseite (EN 1149-5)
- Schutz vor Kontamination durch radioaktive Partikel (EN 1073-2, Klasse 1)
- Farbe weiß oder blau
- Einzelverpackung



Größe	S	M	L	XL	XXL	XXXL	CHF zu 50
Farbe Blau	073826	073827	073828	073829	073830	073831	AA -
Weißer Farbe	073818	073819	-	-	-	073823	AA -

EASYSAFE® Tyvek 200 EasySafe-Schutzanzüge

- PSA Kat. III, Typ 5, 6 (Schutz gegen Partikel und begrenzter Schutz gegen Flüssigkeiten)
- Aus Polyethylen-Vliesstoff, atmungsaktiv, leicht, robust
- Haubenzug mit Gummizug im Gesicht, an den Handgelenken, in der Taille und an den Fußgelenken
- Gelbe Steppnähte
- Reißverschluss unter der Klappe
- Antistatische Behandlung auf der Innenseite (EN 1149-5)
- Schutz vor Kontamination durch radioaktive Partikel (EN 1073-2, Klasse 1)
- Weiße Farbe
- Einzelverpackung



Größe	S	M	L	XL	XXL	XXXL	CHF zu 100
Art. Nr.	073869	073870	073871	073872	073873	073874	AA -

TYVEK® 400 Dual-Anzüge

- PSA Kat. III, Typ 5, 6 (Schutz gegen Partikel und begrenzter Schutz gegen Flüssigkeiten)
- Vorderseite aus Tyvek® Material
- Großes, atmungsaktives SMS-Panel im Rücken, schützt vor Partikeln bis zu 0,3 µm
- Haubenzug mit Gummizug um das Gesicht, an den Handgelenken, in der Taille und an den Fußgelenken
- Genähte Außennähte
- Verdeckter Reißverschluss, Schritt-Einsatz
- Antistatische Behandlung auf der Innenseite (EN 1149-5)
- Schutz vor Kontamination durch radioaktive Partikel (EN 1073-2, Klasse 1)
- Weiße Farbe
- Einzelverpackung



Größe	S	M	L	XL	XXL	XXXL	VE	CHF/VE
Art. Nr.	073750	073751	073752	073753	073754	073755	100	AA -

VIDEO



Geben Sie die Art. Nr. auf **MILIAN.COM** ein, um das Video zu sehen

TYVEK® 500 Industry-Schutzanzüge



- PSA Kat. III, Typ 5, 6 (Schutz gegen Partikel und begrenzter Schutz gegen Flüssigkeiten)
- Aus Tyvek®-Material
- Anzug mit Kragen und elastischen Bündchen an Ärmeln, Taille und Knöcheln
- Verdeckter Reißverschluss, Schritt-Einsatz
- Genähte Innennähte
- Schutz des Trägers und der Produkte, Kontrolle der Freisetzung von Partikeln und der biologischen Kontamination
- Antistatische Behandlung auf der Innenseite (EN 1149-5)
- Schutz vor Kontamination durch radioaktive Partikel (EN 1073-2, Klasse 1)
- Einzelverpackung



Größe	S	M	L	XL	XXL	VE	CHF/VE
Art. Nr.	073555	073556	073557	073559	073591	100	AA -

TYVEK® 500 Labo Anzüge



- PSA Kat. III, Typ 5, 6 (Schutz gegen Partikel und begrenzter Schutz gegen Flüssigkeiten)
- Aus Tyvek®-Material
- Anzug mit Kapuze mit eingearbeiteten Gummibändern um das Gesicht, an den Handgelenken und Knöcheln, an der Taille verklebt
- Integrierte Schuhüberzieher mit rutschfester Sohle
- Reißverschluss unter Umschlagklappe, Schritt-Einsatz, innen vernähte Nähte
- Antistatische Behandlung auf beiden Seiten (EN 1149-5)
- Geringe Partikelfreisetzung, Anzug geeignet für kontrollierte Umgebungen
- Schutz vor Kontamination mit radioaktiven Partikeln (EN 1073-2, Klasse 2)
- Einzelverpackung



Größe	S	M	L	XL	XXL	XXXL	VE	CHF/VE
Art. Nr.	073681	073682	073683	073684	073685	073686	25	AA -



Geben Sie die Art. Nr. auf MILIAN.COM ein, um das Video zu sehen

TYVEK® 500 Xpert-Schutzanzüge



- PSA Kat. III, Typ 5-B, 6-B (Schutz gegen Partikel und Flüssigkeiten)
- Aus Tyvek®-Material, das luft- und feuchtigkeitsdurchlässig für Dämpfe ist
- Anzug mit Kapuze mit eingearbeiteten Gummibändern um das Gesicht, an den Handgelenken und Knöcheln, an der Taille verklebt
- Verdeckter Reißverschluss, große Schrittweite
- Genähte Außennähte
- Antistatische Behandlung auf beiden Seiten (EN 1149-5)

- Schutz vor Kontamination durch radioaktive Partikel (EN 1073-2, Klasse 2)
- Schutz gegen Infektionserreger (EN 14126)
- Weiße oder grüne Farbe (die chemische Permeation von farbigen Anzügen kann von der Permeation von weißem Tyvek® abweichen, siehe Permeationsdaten)
- Einzelverpackung



Größe	Farben	S	M	L	XL	XXL	XXXL	VE	CHF/VE
Art. Nr.	Weiß	073756	073757	073758	073759	073760	073761	100	AA -
Art. Nr.	Grün	-	073570	073571	073572	073573	-	100	AA -



Geben Sie die Art. Nr. auf MILIAN.COM ein, um das Video zu sehen

Exklusiv : Eco-Pack auf www.milian.com

TYVEK® 600 plus Anzüge (ex Classic Plus)



- PSA Kat. III, Typ 4-B, 5-B, 6-B (gegen Partikel und Flüssigkeiten)
- Aus Tyvek®-Material, das Komfort und Schutz vereint
- Anzug mit Kapuze mit eingearbeiteten Gummibändern um das Gesicht, an den Handgelenken und Knöcheln, an der Taille verklebt
- Kapuze, die mit dem Tragen einer Atemschutzvollmaske kompatibel ist
- Reißverschluss unter selbstklebender Umschlagklappe, Daumenschlaufe
- Genähte und überzogene Nähte
- Beidseitige antistatische Behandlung (EN 1149-5), geringe Partikelfreisetzung
- Schutz vor Kontamination durch radioaktive Partikel (EN 1073-2, Klasse 2)
- Schutz gegen Infektionserreger (EN 14126)
- Weiße Farbe
- Einzelverpackung



TYVEK 600 Plus Anzüge ohne Socken

Größe	S	M	L	XL	XXL	XXXL	VE	CHF/VE
Art. Nr.	073593	073594	073595	073596	073597	073598	100	AA -

TYVEK 600 Plus Anzüge mit Socken

Größe	S	M	L	XL	XXL	XXXL	VE	CHF/VE
Art. Nr.	073599	073600	073601	073602	073603	073604	80	AA -



Geben Sie die Art. Nr. auf MILIAN.COM ein, um das Video zu sehen



Geben Sie die Art. Nr. auf MILIAN.COM ein, um die Anleitung zur Größe zu erreichen

TYCHEM® 2000 C Anzüge

- PSA Kat. III, Typ 3-B, 4-B, 5-B, 6-B (Schutz gegen Partikel und gefährliche Flüssigkeiten, auch in konzentrierter Form und unter Druck)
- Aus Tychem® 2000 C Material (beschichtetes Tyvek)
- Anzug mit Kapuze mit eingearbeiteten Gummibändern um das Gesicht, an den Handgelenken und Knöcheln, an der Taille verklebt
- Reißverschluss unter doppelter, selbstklebender Klappe, Daumenschlaufe
- Genähte und überzogene Nähte
- Antistatische Behandlung auf der Innenseite (EN 1149-5)
- Schutz vor Kontamination durch radioaktive Partikel (EN 1073-2, Klasse 1)
- Schutz gegen Infektionserreger (EN 14126)
- Gelbe Farbe
- Einzelverpackung



TYCHEM® 2000 C Anzüge ohne Socken

Größe	S	M	L	XL	XXL	VE	CHF/VE
Art. Nr.	073614	073615	073616	073617	073618	25	AA -

TYCHEM® 2000 C Anzüge mit integrierten Socken

Größe	S	M	L	XL	XXL	XXXL	VE	CHF/VE
Art. Nr.	073619	073620	073621	073622	073623	073624	20	AA -

VIDEO



Geben Sie die Art. Nr. auf
MILIAN.COM
ein, um das Video zu sehen

KLEENGUARD* A40 (T65XP) Anzüge

- PSA Kat. III, Typ 5-6 (Schutz vor Chemikalienspritzern und Partikeln)
- Aus strapazierfähigem Laminatfilm, als Barriere gegen Chemikalien (Typ 6)
- Der Stoff hält > 99% der Fasern zurück, die größer als 1 Mikron sind (Typ 5)
- Langer Reißverschluss, Kapuze
- Gummibänder an Knöcheln und Handgelenken
- Innere Nähte mit dreifachem Überwendlingsstich schützen vor Rissen
- Geringe Partikelfreisetzung, geeignet für den Einsatz in kontrollierten Umgebungen
- Antistatische Behandlung (EN 1149-1)
- Schutz vor radioaktiven Partikeln (EN 1073-2 Klasse 1)
- Geeignet für den Umgang mit Chemikalien und schwierige Arbeitsschritte in der pharmazeutischen Industrie

Größe	S	M	L	XL	XXL	XXXL	VE	CHF/VE
Référence	038942	038943	038944	038945	038946	038947	25	AA -



Body Tech Anzüge

- PSA Kat. III
- Aus mikroporösem, laminiertem Polyethylen, das gegen bestimmte Lösungsmittel wasserdicht ist und einen guten Schweißtransport ermöglicht
- Antistatische Behandlung (EN 1149)
- Anzüge mit Daumenschlaufen, elastischen Knöchel-, Handgelenk- und Rückenbändern
- Weiße Farbe, einzeln verpackt

➤ Anzug mit Kapuze

- Typen 5 und 6: Schutz vor gefährlichen trockenen Partikeln und leichten Spritzern
- Genähte und überzogene Nähte
- Antistatisch gemäß EN 1149-5:2006



Bedeutung der Piktogramme :
Seite 1246.

Größe	XXL	VE	CHF/VE
Modell mit Kapuze	073730B	40	AA -



HOP'SAFE-Anzug Typ 5/6 mit Haube



- > Anzug PPE Kat. III, Typ 5/6
- > Antistatische Behandlung (EN1149-5), Schutz vor radioaktiven Partikeln (EN1073-2)
- > Mit Kapuze, Reißverschluss mit selbstklebender Klappe
- > Externe Nähte für mehr Komfort
- > Gummibänder an Handgelenken, Knöcheln, Kapuze und Taille
- > Luft- und wasserdampfdurchlässige Membran aus Polypropylen SMS, 55 g/m²
- > Gute Reiß- und Abriebfestigkeit
- > Individuelle Verpackung



Größe	S	M	L	XL	XXL	XXXL	VE	CHF/VE
Art. Nr.	475237	475238	475239	475240	475241	475242	25	AA -

HOP'SAFE-Anzug Typ 5/6 - speziell für Asbest



- > Anzug PSA Kat. III, Typ 5/6
- > Antistatische Behandlung (EN1149-5), Schutz vor radioaktiven Partikeln (EN1073-2)
- > Mit Kapuze, Reißverschluss mit selbstklebender Klappe
- > Nähte mit einem aufgestempelten blauen Band abgedeckt (besserer Schutz gegen das Eindringen von flüssigen und festen Chemikalien)
- > Gummibänder an Handgelenken, Knöcheln, Kapuze und Taille
- > Luft- und wasserdampfdurchlässige Membran aus Polypropylen SMS, 55 g/m²
- > Fusselfreies Material (IEST-RP-CCo33), das reiß- und abriebfest ist
- > Individuelle Verpackung



Größe	S	M	L	XL	XXL	XXXL	VE	CHF/VE
Art. Nr.	475252	475253	475254	475255	475256	475257	25	AA -

HOP'SAFE PLUS Anzüge Typ 5B/6B



- > Anzug PSA Kat. III, Typ 5B/6B
- > Antistatische Behandlung (EN1149-5), Schutz vor radioaktiven Partikeln (EN1073-2), Schutz vor infektiösen Stoffen (EN 14126)
- > Mit Kapuze, Reißverschluss mit selbstklebender Klappe
- > Eingefasste Innennähte
- > Gummibänder an Handgelenken, Knöcheln, Taille, Kapuze
- > Luft- und wasserdampfdurchlässige, mikroporöse Membran aus SMS-Polypropylen mit PE-Beschichtung, 65 g/m²
- > Angenehm weich und geschmeidig, gute Reiß- und Scheuerfestigkeit
- > Individuelle Verpackung



Anzüge mit Kapuze

Größe	S	M	L	XL	XXL	XXXL	VE	CHF/VE
Art. Nr.	475106	475107	475108	475109	475110	475111	25	AA -

Anzüge mit Kragen

Größe	S	M	L	XL	XXL	XXXL	VE	CHF/VE
Art. Nr.	475246	475247	475248	475249	475250	475251	25	AA -

HOP'SAFE EXTRA Anzug

Zum Schutz des Bediener und zum Schutz empfindlicher Produkte in geschützter Atmosphäre.

- Anzug PSA Kat. III, Typ 4B, 5B, 6B
- Antistatische Behandlung (EN1149-5), Schutz vor radioaktiven Partikeln (EN1073-2), Schutz vor infektiösen Stoffen (EN 14126)
- Mit Kapuze, Reißverschluss mit selbstklebender Klappe
- Gummibänder an Handgelenken, Knöcheln, Kapuze und Taille
- Atmungsaktive (luft- und wasserdampfdurchlässige) Membran aus SMS-Polypropylen mit PE-Membran, 65 g/m²
- Fusselfreies Material (IEST-RP-CC033), das reiß- und abriebfest ist
- Individuelle Verpackung



Größe	S	M	L	XL	XXL	VE	CHF/VE
Art. Nr.	475261	475262	475263	475264	475265	25	AA -



Body Eco Anzüge mit Kapuze

- Vliesstoff spunbonded Polypropylen 38 g/m²
- Sehr weiches, undurchsichtiges Material
- Weiße Farbe
- Elastische Bündchen an Ärmeln und Knöcheln
- Gummiband um die Taille
- Große, gefütterte Klappe über dem Reißverschluss



Größe	M/L	XL	XXL	VE	CHF/VE
Art. Nr.	073718	073719	073720	50	AA -

Polypropylen-Anzug mit Kapuze

- Aus 3-lagigem Polypropylen-Vlies 65 g/m²
- Mit Kapuze
- Weiße Farbe
- Doppelte Naht
- Gummiband um Taille, Hand- und Fußgelenke
- Reißverschluss
- Individuelle Verpackung
- Kategorie III Typ 5/6



Größe	L	XL	XXL	VE	CHF/VE
Art. Nr.	475020B	475021B	475022B	50	AA -

TYVEK® 500Kittel und Hosen

- PSA Kat. III Typ PB[6] - teilweise den Körper bedeckende Chemikalienschutzkleidung
- Aus Tyvek®, das luft- und wasserdampfdurchlässig ist und gleichzeitig Aerosole und wässrige Flüssigkeiten abweist
- Geringe Partikelfreisetzung, antistatische Behandlung
- Silikonfrei
- Schutz gegen Infektionserreger (EN 14126)
- Antistatische Behandlung auf beiden Seiten (EN 1149-1)
- Genähte Innennähte

Weißer Kittel mit Druckknopfverschluss

- Verschluss mit 5 Druckknöpfen
- Mit Kragen
- 3 Taschen

Größe	M	L	XL	XXL	VE	CHF/VE
Art. Nr.	073565	073566	073567	073568	50	AA -

Weißer Kittel mit Reißverschluss

- Reißverschluss
- Gummibänder an den Handgelenken
- 2 Taschen
- Mit Kragen

Größe	S	M	L	XL	XXL	VE	CHF/VE
Art. Nr.	073605	073606	073607	073608	073609	50	AA -

Tyvek®-Hose weiß

- Ohne Tasche
- Gummibänder in der Taille

Größe	M	L	XL	XXL	VE	CHF/VE
Art. Nr.	073669	073670	073671	073672	50	AA -



Leitfaden zur Chemikalienbeständigkeit von Tyvek & Tychem-Anzügen: www.milian.com

TYVEK® IsoClean® Produktreihe für Reinnräume und kontrollierte Umgebungen

IsoClean®-Reihe lose



- Zur Verwendung in GMP C/D- und ISO 7/8-Umgebungen
- PSA Kategorie III, PB[6], Schutz vor infektiösen Stoffen
- Großpackung, nicht steril

Tyvek® Isoclean® Laborkittel

- Eingefasste Innennähte, elastische, getunnelte Bündchen an den Ärmeln
- Druckknopfverschluss auf der Vorderseite

Größe	S	M	L	XL	XXL	XXXL	CHF zu 30
Art. Nr.	073922	073923	073924	073925	073926	073927	AA -

Zubehör

Art. Nr.	Bezeichnung	VE	CHF/VE
073928	Rutschfeste Überziehschuhe Größe M (39,5)	50 Paar	AA -
073929	Rutschfeste Überziehschuhe Größe L (48,5)	50 Paar	AA -
073930	Rutschfeste Stiefelüberzieher Größe M (39,5)	50 Paar	AA -
073931	Rutschfeste Stiefelüberzieher Größe L (48,5)	50 Paar	AA -
073933	Hauben mit Bindebändern	100	AA -
073932	Armstulpen länge 45 cm mit Gummibändern	100	AA -
073936	Charlotte mit Gummiband (Durchm. 54 cm)	250	AA -

Kittel mit Tyvek® Isoclean® Bindeband

- Overlock-Nähte, gestrickte Bündchen
- Verschluss im Rücken mit Overlock-Bändern und Bindegürtel

Art. Nr.	Bezeichnung	VE	CHF/VE
073934	Bluse mit Bindebändern und Strickbündchen (M)	30	AA -

Tyvek® IsoClean® Sortiment Sauber & Steril



- Reinraumproduktion, Sterilisation Gammastrahlen, SAL 10⁻⁶ (ISO 11137-1)
- Zur Verwendung in Umgebungen der ISO-Klasse 5, GMP-Klasse A/B
- Doppelte Verpackung (gewaschene und dann sterilisierte Artikel)
- PSA Kategorie I

VIDEO



Geben Sie die Art. Nr. auf MILIAN.COM ein, um das Video zu sehen



Tyvek® IsoClean® Schutzanzug - PSA Kat. III

- Versiegelte Nähte, versiegelter Kragen
- Reißverschluss
- Gummibänder an Hand- und Fußgelenken
- Raglan-Ärmel

Größe	S	M	L	XL	XXL	XXXL	CHF zu 25
Art. Nr.	073839	073840	073841	073842	073843	073844	AA -

Tyvek® IsoClean®-Anzug mit Kapuze und Überschuhen

- Mit Kapuze und rutschfesten Überschuhen
- Overlock-Nähte, Reißverschluss
- Gummibänder: Kapuze, Hand- und Fußgelenke; Daumenschlaufe
- Rutschfeste Sohlen aus PVC

Größe	M	L	XL	XXL	XXXL	CHF zu 25
Art. Nr.	073832B	073833B	073834B	073835B	073836B	AA -

Tyvek®-Laborkittel IsoClean®

- Versiegelte Nähte, elastische Ärmelbündchen
- Verschluss mit Druckknöpfen

Größe	S	M	L	XL	XXL	XXXL	CHF zu 30
Art. Nr.	073845	073846	073847	073848	073849	073850	AA -

Stiefelüberzieher

- Gummiband und Knöchelband
- Mit rutschfesten PVC-Sohlen

Größe	S 37	M 39,5	L 48,5	XL 53	VE	CHF/VE
Art. Nr.	073851	073852	073853	073854	50 Paar	AA -

Tyvek® IsoClean® Zubehör

- Gekerbte Nähte

Art. Nr.	Bezeichnung	VE	CHF/VE
073856	Hauben mit Bindebändern	100	AA -
073858	Kapuze und Maske	100	AA -
073857	Charlotte mit Gummiband	250	AA -

Laboranzug IsoClean® Chemo Gown

- Chemotherapie-Anzüge
- PSA Kat. III, Typ PB [6-B] (Teilschutz gegen Chemikalienspritzer, Schutz gegen Infektionserreger EN 14126)
- Nicht steril
- Für Reinraumklasse C/D (ISO 6 bis 9)
- Kragenmodell mit Rückenverschluss, Klettverschluss am Hals
- Strickbündchen, Taillenbändchen



XS	S	M	L	XL	XXL	XXXL	CHF zu 30
073937	073938	073939	073940	073941	073942	073943	AA -

KIMTECH™ A7 Laborkittel

- Teilweiser Schutz vor begrenzten Spritzern von Chemikalien Typ PB[6].
- Aus strapazierfähigem SMS-Vliesstoff, der sich wie Textilien anfühlt.
 - Funktioneller Schnitt; Bluse mit Kragen und Taschen, Wohlfühlfalte im Rücken und Verschluss mit Druckknöpfen
 - Nähte mit dreifachem Overlockstich sorgen für hohe Festigkeit
 - Silikonfrei und antistatisch behandelt, gemäß EN1149-1, geeignet für kritische Umgebungen
 - Weiße Farbe
 - Teilweise Schutz, Kategorie 3
 - Unisex
 - Einweg

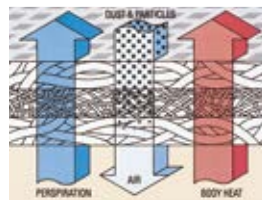

Hohe Atmungsaktivität



Größe	S	M	L	XL	XXL	VE	CHF/VE
Art. Nr.	038936	038937	038938	038939	038941	15	AA -

KIMTECH™ A7 P+ Laborkittel

- PSA Kat. III nach der Verordnung (EU) 2016/425
- Schutz gegen begrenzte Chemikalienspritzer: Typ PB[6]
- Aus Hochleistungs-Polypropylen
- Silikonfrei, abriebfest und fusselarm (Helmke Kat. II)
- Antistatisch, gemäß EN1149-1 : 1995
- Filterung von Partikeln und Bakterien : 99 %
- Hoher Kragen für vollständigen Schutz der Brust
- Gummibänder an den Handgelenken und Daumenschlaufe
- Einzelverpackung in Doppelbeuteln, für Bereiche nach ISO 7 Kat. C

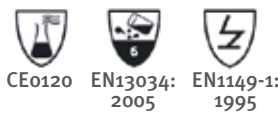

Größe	S	M	L	XL	XXL	VE	CHF/VE
Art. Nr.	039039	039038	039028	039029	039040	15	AA -

KIMTECH™ Reinraumanzüge

Für ISO 7- und 8-Umgebungen und Reinräume Grad C und D.

- Aus weißem, atmungsaktivem SMS-Material zum Schutz vor Partikeln
- Einzelverpackung (nicht steril)
- Anwendungen:
 - Biomedizinische Forschung, nicht sterile Pharmaindustrie, Biotechnologie

KIMTECH™ A8: atmungsaktiver Schutz vor Partikeln

- Anzug mit Stehkragen, ohne Kapuze (A)
- Elastische Ärmelbündchen, integrierte Daumenschlaufe (B)
- Filtern von Bakterien : 94 % nach ASTM F2101 (C)
- Ultraleichtes (45g/m²), fusselarmes Material (Helmke Drum Cat. III)



Größe	S	M	L	XL	XXL	XXXL	XXXXL	VE	CHF/VE
Art. Nr.	041400	041401	041402	041403	041404	041405	041406	25	AA -

PRS® Kittel aus Polypropylen



Weißer PRS®-Kittel mit klassischem Kragen und elastischen Bändern, 22 g/m².

- Englischer Kragen
- Ohne Taschen
- Gummibänder an den Handgelenken
- Druckknopfverschluss

XL	XXL	VE	CHF/VE
475012	475013	50	AA -

Einwegkittel ENDOprotectlab



- Aus synthetischem Vliesstoff 30 g/m²
- Druckverschluss
- Elastische Griffe und Reverskragen
- Mit CE-Kennzeichnung

Größe	Länge (mm)	Grün	CHF
XL	176 - 190	942932	AA -

Body Eco Kittel weiß



- Vliesstoff spunbonded Polypropylen 38 g/m²
- Sehr weiches, undurchsichtiges Material
- Weiße Farbe
- 4-Druckknopfverschluss, elastische Ärmelbündchen, Schneiderkragen, ohne Taschen
- Haken im Kragen (zum Aufhängen der Bluse)
- Kategorie 1 - geringe Risiken (nicht in gefährlichen Umgebungen verwenden)
- In einzelnen Beuteln

Größe	L	XL	XXL	VE	CHF/VE
Art. Nr.	073700	073701	073702	50	AA -

Kittel aus Polypropylen mit Reißverschluss



- Hygienekittel aus PP 40 g/m²
- Genäht und mit Gummizug an den Ärmeln
- Reißverschluss
- Linke Innentasche
- Erhältlich in Weiß und Marineblau

Farben	2/M	3/L	4/XL	5/XXL	CHF zu 50
Weiß	475351	475352	475353	475354	AA -
Marineblau	475369	475370	475371	475372	AA -

Kittel aus Polypropylen



- Grammatik : 30 g/m²
- Druckknöpfe
- Mit Taschen

XL	XXL	VE	CHF/VE
475012B	475013B	50	AA -

Body Tech Kittel

- Schutz vor begrenzten Spritzern von gefährlichen Stoffen
- Mikroporöse Außenfolie (wasserfest) + weiches Vlies im Inneren
- Haken im Halsausschnitt zum Aufhängen der Bluse
- Genähter Kittel
- Vorne mit 4 Druckknöpfen zu schließen
- Ohne Tasche
- Elastische Ärmelbündchen
- Weiße Farbe
- In einzelnen Beuteln



Bedeutung der Piktogramme: Seite 1246
* größte XXL: VE = 70

Größe	M/L	XL	XXL	VE	CHF/VE
Art. Nr.	073703	073705	073706*	80	AA -

Besucherkittel

- Vlieskittel, aus Polypropylen
- Einweg
- Genäht mit aufgesetzten Ärmeln und elastischen Bündchen
- Knüpfbarer Ausschnitt und Gürtelbefestigung auf der Vorderseite



Größe	Länge (cm)	Grün	Weiß	Gelb	Blau	CHF zu 50
L	114	711730	711731	711728	711729	AA -
XL	127	711209	711210	711211	711212	AA -

Sparsamer Kittel

- Wasserdicht
- Verschluss mit Druckknöpfen
- Länge: 1,10 m
- Aus durchsichtigem Polyethylen



Art. Nr.	Bezeichnung	VE	CHF/VE
711934	Preisgünstiger Kittel aus transparentem Polyethylen	10	AA -

Kittel des "Patienten"

- Vollständiger Frontschutz
- Verschluss mit Band am Hals, mit Gürtel an der Taille
- Länge: 1,05 m
- Aus spunbonded Polypropylen-Vlies 40 g
- Gummibänder an den Handgelenken



Art. Nr.	Bezeichnung	VE	CHF/VE
711935	Kittel für "Patienten" aus Polypropylen-Vliesstoff	10	AA -

Besucher-Kits

Jedes einzeln verpackte Set enthält :

- 1 weiße Klipphaube ;
- 1 weißer Kittel aus Polyethylen 20 µm Druckknopfverschluss ;
- 2 blaue Überschuhe aus Polyethylen ;
- 1 weiße Papiermaske 1 Falte mit Gummiband

Art. Nr.	Bezeichnung	CHF pro 100
030724	Besucher-Kits	AA -

Unterwäsche-Set

- Wird für große Umgebungen wie Schleusen und Dekontaminationsduschen verwendet
- Aus sehr atmungsaktivem, angenehmem und leichtem Polypropylen
- T-Shirt mit lockerer Passform für ein gutes Tragegefühl
- Einzelgröße, zur einmaligen Verwendung

Art. Nr.	Bezeichnung	CHF zu 100
475123	Unterwäsche-Set : 1 T-Shirt, 1 Unterhose und ein Paar Socken	AA -

Besucher-Kits



Jedes einzeln verpackte Set enthält :
- 1 grüne, dreilagige Maske aus PP-Vliesstoff mit elastischen Ohrbändern ;
- 1 weiße Clip-Haube aus PP-Vlies 14 g/m² ;
- 1 weißer Body Eco-Kittel aus PP-Vlies 38 g/m² (Kat. I).

Art. Nr.	Zusammensetzung des Kits	CHF zu 50 Kits
999845	1 Maske, 1 Haube, 1 Kittel Größe L	AA -
999846	1 Maske, 1 Haube, 1 Kittel Größe XL	AA -
999847	1 Maske, 1 Haube, 1 Kittel Größe XXL	AA -

Schürze aus Kunststoff



- Mit angeschweißten Osen
- Seitliche Riemen und Nackenband
- Industrielle Qualität
- Schwarze Farbe
- Maße 80 x 100 cm

Art. Nr.	Bezeichnung	CHF
670815	Schürze aus Kunststoff	AA -

Einwegschürzen PE Ecopron



- Zusammensetzung: Polyethylen
- Maße (cm) : 125 x 75
- Farbe: weiß
- Einzelgröße

Art. Nr.	Bezeichnung	Verpackt zu	CHF/VE
030798A	Einwegschürzen PE Ecopron	100	AA -

Anzug, Bluse und Schürze



Art. Nr.	Bezeichnung	VE	CHF/VE
Anzug aus Polypropylen-Vliesstoff mit Kapuze. Foto A.			
030638	Anzug Größe L	50	AA -
030639	Anzug Größe XXL	50	AA -
Kittel aus Polyethylen 20 µm. Maße 125 x 145 cm. Farbe weiß. Foto B.			
030637	Kittel aus Polyethylen	50	AA -
Weißer Einwegschürze 20 µm aus Polyethylen. Maße: 135 x 76 cm. Weiße Farbe Foto C.			
030645	Einwegschürze aus Polyethylen	100	AA -

TYCHEM® Schürzen

- PSA Kat. III Typ PB[3] (Teilkörperschutz)
- Aus TYCHEM® (TYVEK® mit polymerem Barrierematerial beschichtet), das einen guten Schutz vor chemischer Permeation für eine breite Palette anorganischer Chemikalien und biologischer Risiken auch unter Druck bietet
- Schürze mit Latz mit Bändern zum Binden im Rücken und am Hals
- Einzelgröße (bedeckt die Beine bis zu den Schienbeinen)
- Antistatische Behandlung auf der Innenseite (EN 1149-5)
- Schutz gegen Infektionserreger (EN 14126)
- Gelb (TYCHEM® C) oder grau (TYCHEM® F)



Art. Nr.	Bezeichnung	VE	CHF/VE
073662	Schürze TYCHEM® C - gelb	25	AA -
073663	Schürze TYCHEM® F - grau	25	AA -

Sterile Pflegekasacks

- Hergestellt aus Polypropylen
- Hydrophober Vliesstoff
- Einzelgröße (L) : 118,5 cm
- Mit 1 Handtuch 30 x 70 cm

Art. Nr.	Verpackt zu	VE	CHF/VE
711703	28	56	AA -



Chirurgischer Kasack mit geradem Rücken Foliodress Protect Basic

- Starker Widerstand gegen das Durchdringen von Flüssigkeiten und Keimen
- Polypropylen-Vliesstoff, blau, 40g/m² (SMS), wasserabweisend, weich und luftdurchlässig, fusselfrei
- Schließt im Rücken mit zwei Bändern
- Jersey an den Ärmeln
- Steril - Medizinische Vorrichtung der Klasse I (TÜV - 0123)
- Einzel, mit 2 Handtüchern
- Unter (doppelt) Einzelverpackung : SMS/Blister Papier-Folie
- Doppelt rückverfolgbarkeitsetikett mit Barcode (EAN 128)



Art. Nr.	Größe	Höhe (cm)	Umfang (cm)	VE	CHF/VE
161531B	L	125	145	18	AA -
161532B	XL	140	156	18	AA -

Sterile OP-Mäntel zum einmaligen Gebrauch

- Aus Zellulose und Polyester, wasserabweisender Vliesstoff
- Gekreuzter Rücken mit Bändern, verstellbarer Klettverschluss am Hals
- Jersey an den Ärmeln
- Verstärkte Version mit Schmutzfänger
- Mit 2 Handtüchern und Kreppblatt
- Weich und luftdurchlässig
- Herstellungsverfahren : Spunlace
- Zertifiziert nach der Norm EN 13795 und AAMI



Art. Nr.	PE-verstärkt	Größe	Länge (cm)	Verpackt zu	VE	CHF/VE
711722	Nein	M	121	20	40	AA -
711717	Nein	L	121	20	40	AA -
711718	Nein	L	131	20	40	AA -
711726*	Nein	L	131	18	36	AA -
711719	Nein	XL	132	18	36	AA -
711723	Nein	XL	145	18	36	AA -
711724	Nein	XXL	161	16	32	AA -
711725	Nein	XXL	148	18	36	AA -
711739*	Ja	L	131	16	32	AA -
711740*	Ja	XL	145	16	32	AA -

* Mit Daumendurchlass

Säurefeste Kittel



- Weißer Kittel für Männer und Frauen aus Polycotton 195 g/m² (65 % Polyester - 35 % Baumwolle)
- Druckverschluss
- 3 Taschen, V-Ausschnitt
- Lange Ärmel, enge Manschetten: mit Druckknopf

Größe	S	M	L	XL	XXL	CHF
Damenmodell						
Brustumfang (cm)	90	98	106	114	122	
Art. Nr.	943057	943058	943059	943060	943061	AA -
Herrenmodell						
Brustumfang (cm)	88	96	104	112	120	
Art. Nr.	943157	943158	943159	943160	943161	AA -

Säurebeständiger Kittel für Frauen



- 100 % Polyester Trevira 275 g/m²
- Schneiderkragen
- Vorne mit verdecktem Hakenverschluss
- Gerade Ärmelbündchen, verstellbarer Hakenverschluss
- Brusttasche, Innentasche und 2 aufgesetzte Taschen unten mit Umschlagklappen durch versteckte Haken

Größe	0	1	2	3	4	5	CHF
Art. Nr.	380069	380070	380071	380072	380073	380074	AA -

Gemischte Arztkittel



- 100 % Baumwolle
- 190 g/m² weiße Baumwolle, 185 g/m² grüne Baumwolle
- Verschluss mit Knöpfen an der Seite
- Rundhalsausschnitt
- Lange Ärmel, Ärmelbündchen mit Gummiband oder Strickware eng anliegend
- 3 Taschen (1 Herztasche, 2 Hüfttaschen)

Elastische Ärmelbündchen Gestricktes Handgelenk

Farben	Handgelenk	XS	S	M	L	XL	XXL	CHF
Weiß	Gummiband	943125	943126	943127	943128	943129	943130	AA -
Weiß	Strickware	943131	943132	943133	943134	943135	943136	AA -
Grün	Gummiband	943119	943120	943121	943122	943123	943124	AA -
Grün	Strickware	943113	943114	943115	943116	943117	943118	AA -

Baumwollblusen



A



B



C/D



E/F/G



- 100 % Baumwolle 190 g/m²
- 3 Taschen, V-Ausschnitt, Mittelverschluss

Damen Bluse

Modell	Verschluss	XS	S	M	L	XL	XXL	CHF
A	Schaltfläche	943020	943021	943022	943023	943024	943025	AA -
B	Schaltfläche	943026	943027	943028	943029	943030	943031	AA -
C	Druck	-	943000	943001	943002	943003	943004	AA -
D	Schaltfläche	-	943005	943006	943007	943008	943009	AA -

Herren Bluse

Modell	Verschluss	S	M	L	XL	XXL	CHF
E	Schaltfläche	943137	943138	943139	943140	943141	AA -
F	Schaltfläche	943147	943148	943149	943150	943151	AA -
G*	Knopf	943142	943143	943144	943145	943146	AA -

* Baumwolle 210 g/m²

Weißer gemischter Kittel mit langen Ärmeln und Knöpfen

- Aus Baumwolle
- Mit Knöpfe
- Lange Ärmel



Größe	0	1	2	3	4	5	CHF
Art. Nr.	380019	380020	380022	380024	380026	380028	AA -

Baumwollbluse mit Druckknöpfen

- Für Damen
- Von 36 bis 56
- 100 % Baumwolle
- Mit Druckknöpfe
- Mit zwei Taschen und einer Brusttasche auf der linken Seite



Größe	36	38-40	42-44	46-48	50-52	54-56	CHF
Art. Nr.	380000	380001	380003	380005	380007	380009	AA -

Kittel aus Baumwolle

Herren Bluse

- Sanfor Herrenbluse aus Twill 100% Baumwolle
- Grammatik : 260 g/m²
- Druckknopfverschluss
- Eine Innentasche
- Drei aufgesetzte Hüft-Taschen
- Farbe: weiß

Größe	3	4	5	6	CHF
Art. Nr.	678028	678029	678030	678031	AA -

Damen Bluse

- Langer Kittel, Damen, aus Cretonne, 100 % Baumwolle
- Grammatik : 190 g/m²
- Mit Knöpfen zu schließen
- Lange Ärmel
- Zwei Brustklammern
- Zwei Taschen vorne und eine Brusttasche
- 5-Draht-Montage
- Farbe: weiß

Größe	38	40	42	44	46	CHF
Art. Nr.	678032	678033	678034	678035	678036	AA -



ENDOproteclab Laborkittel

- Aus Baumwolle oder einer Mischung aus Baumwolle und Polyester 240 g/m²
- Druckverschluss
- 3 Taschen
- Reverskragen



Damen Kittel

Größe	S	M	L	XL	CHF
100 % Baumwolle	942675	942676	942677	942678	AA -
65% Polyester, 35% Baumwolle	942679	942680	942681	942682	AA -

Herren Kittel

Größe	S	M	L	XL	CHF
100 % Baumwolle	942667	942668	942669	942670	AA -
65% Polyester, 35% Baumwolle	942671	942672	942673	942674	AA -

Kittel Polyester Baumwolle

- Damen Bluse
- Aus Polyester/Baumwolle
- Weiße Farbe
- Verschluss mit Druckknöpfen
- Lange Ärmel
- 2 Brustklammern
- 2 Taschen vorne
- 1 Brusttasche



Größe	38	40	42	44	46	48	50	52	CHF
Art. Nr.	678300	678301	678302	678303	678304	678305	678306	678307	AA -

Damen Kittel aus Baumwolle oder Polycotton



- 3 Taschen, V-Ausschnitt
- Druckverschluss
- 100 % Baumwolle oder Polyester - Baumwolle (65 % - 35 %)
- Elastische Ärmelbündchen



Farben	Stoff	S	M	L	XL	XXL	CHF	
Weiß	Baumwolle	190 g/m ²	943032	943033	943034	943035	943036	AA -
Weiß	Polycotton	150 g/m ²	943037	943038	943039	943040	943041	AA -
Marine	Polycotton	125 g/m ²	943047	943048	943049	943050	943051	AA -

Herrenbluse aus Polycotton



- 65% Polyester 35% Baumwolle
- 3 Taschen, V-Ausschnitt
- 195 g/m²
- Druckverschluss



Größe	S	M	L	XL	XXL	CHF
Art. Nr.	943152	943153	943154	943155	943156	AA -

Bunter Kittel aus Polyester - Baumwolle



Orange



Grün



- Kittel 65 % Polyester - 35 % Baumwolle
- 3 Taschen, V-Ausschnitt

Damenmodell

- Knopfverschluss
- Lange Ärmel

Brustumfang (cm)					
S	M	L	XL	XXL	
90	98	106	114	122	

Farben	g/m ²	S	M	L	XL	XXL	CHF
Marineblau	125	943062	943063	943064	943065	943066	AA -
Blau	125	943067	943068	943069	943070	943071	AA -
Hellblau	125	943072	943073	943074	943075	943076	AA -
Schwarz	125	943077	943078	943079	943080	943081	AA -
Orange	115	943082B	943083B	943084B	943085B	943086B	AA -
Grün	115	943087B	943088B	943089B	943090B	943091B	AA -
Lila	125	943092	943093	943094	943095	943096	AA -
Grau	125	943097	943098	943099	943100	943101	AA -
Bordeaux	125	943102	943103	943104	943105	943106	AA -

Herrenmodell

- Druckverschluss
- Lange Ärmel, elastische Bündchen

Brustumfang (cm)					
S	M	L	XL	XXL	
88	96	104	112	120	

Farben	g/m ²	S	M	L	XL	XXL	CHF
Grün	125	943162	943163	943164	943165	943166	AA -
Azublau	125	943167	943168	943169	943170	943171	AA -
Blau	125	943172	943173	943174	943175	943176	AA -
Schwarz	195	943177B	943178B	943179B	943180B	943181B	AA -
Grau	195	943182B	943183B	943184B	943185B	943186B	AA -
Rot	195	943187B	943188B	943189B	943190B	943191B	AA -
Kakao	195	943192B	943193B	943194B	943195B	943196B	AA -
Beige	195	943197B	943198B	943199B	943200B	943201B	AA -
Bordeaux	195	943202B	943203B	943204B	943205B	943206B	AA -
Marineblau	195	943207B	943208B	943209B	943210B	943211B	AA -
Dunkelgrün	195	943217B	943218B	943219B	943220B	943221B	AA -



Auf milian.com finden Sie Bilder der anderen Farben

Edelstahl-Spender für Handschuhe in Schachteln oder Beuteln

- Entworfen, um Ecken und Retentionszonen zu begrenzen (geschützte Umgebung)
- Edelstahl 304
- Maße L x H x T (mm) : 310 x 175 x 100
- Wird mit Schrauben und Dübeln zur Befestigung geliefert
- Optional: Satz magnetischer Befestigungen



Art. Nr.	Bezeichnung	CHF
022457	Edelstahl-Spender ohne Auffangbereich	AA -
022456	Satz von 4 magnetischen Befestigungen für Spender	AA -

Spender für PSA



Art. Nr.	Spender für	Typ	Maße B x T x H (mm)	Material	CHF
022409	Lose PSA (Hauben, Überschuhe, Überstiefel, Manschetten)	Großes Modell	200 x 410 x 200	Edelstahl 304	AA -
022410	Lose PSA (Hauben, Überschuhe, Überstiefel, Stulpen)	Großes Modell	200 x 410 x 200	Blau lackierter Stahl	AA -
022411	Lose PSA (Hauben, Überschuhe, Überstiefel, Manschetten)	Kleines Modell	130 x 310 x 130	Edelstahl 304	AA -
022412	Lose PSA (Hauben, Überschuhe, Überstiefel, Manschetten)	Kleines Modell	130 x 310 x 130	Blau lackierter Stahl	AA -
022413	PSA in Beuteln oder Bündeln	Großes Modell: einstellbarer Achsabstand von 120 bis 300 mm	340 x 110 x 80	Edelstahl 304	AA -
022414	PSA in Beuteln oder Bündeln	Kleines Modell: einstellbarer Achsabstand von 60 bis 200 mm	250 x 285 x 100	Edelstahl 304	AA -
022415	Kopfbedeckungen	-	130 x 310 x 130	Edelstahl 304	AA -
022416	Faltbare Staubschutzmasken	-	305 x 250 x 100	Edelstahl 304	AA -
022417	Chirurgische Masken	-	185 x 105 x 105	Edelstahl 304	AA -
022418	Masken (mit Schutzklappe)	-	185 x 105 x 105	Edelstahl 304	AA -
022419	Masken	-	80 x 240 x 45	Edelstahl 304	AA -
022430	Staubschutzmasken Schalenform	-	300 x 360 x 260	Blau lackierter Stahl	AA -
022431	Staubschutzmasken Schalenform	-	300 x 360 x 260	Edelstahl 304	AA -
022433	Handschuhe (1 vertikale Schachtel)	-	135 x 270 x 93	Edelstahl 304	AA -
022434	Handschuhe (2 Schachteln)	-	276 x 270 x 93	Edelstahl 304	AA -
022435	Handschuhe (3 Schachteln)	-	415 x 270 x 93	Edelstahl 304	AA -
022436	Handschuhe lose (PE)	Abschließbar	200 x 170 x 50	Edelstahl 304	AA -
022437	Handschuhe lose (PE)	Abschließbar	200 x 170 x 50	Blau lackierter Stahl	AA -
022438	Handschuhe lose (PE)	Abschließbar	250 x 300 x 40	Blau lackierter Stahl	AA -
022439	Überschuhe	Automatisch	205 x 400 x 120	ABS	AA -
022440	Überschuhe	Automatisch	235 x 430 x 153	Aluminium	AA -
022441	Besucher-Kits	Für 12 Sets	130 x 400 x 110	Edelstahl 304	AA -
022442	Schürze auf Rolle	-	470 x 130 x 120	Edelstahl 304	AA -
022443	Kittel und Anzüge	Größe XL (maximal 400 x 280 mm)	420 x 450 x 280	Edelstahl 304	AA -
022444	Kittel und Anzüge	Größe S (maximal 350 x 250 mm)	350 x 395 x 260	Edelstahl 304	AA -

* für Überschuhe 022445 (100 Überschuhe PE)

Magnetisches Befestigungssystem für wandmontierte PSA-Spender

Art. Nr.	Bezeichnung	CHF
022455	Satz mit 3 Magnethalterungen	AA -
022456	Satz mit 4 Magnethalterungen	AA -

Pflaster in der QuickFix-Spenderbox



Quickfix-Pflasterspender

- ▶ Einfacher Zugang zu Verbänden
- ▶ Werden geladen geliefert, nachfüllbar mit 90 Pflastern
- ▶ Abschließbare Spender
- ▶ Verteiler Maße (L x B x H) 230 x 135 x 32 mm
- ▶ Verbände in Einzelverpackungen
- ▶ Elastische Pflaster: passen sich den Bewegungen an
- ▶ Wasserfeste Pflaster: für feuchte Umgebungen
- ▶ Detektierbare Pflaster: blau mit einem Metallfaden

* Kompatible Nachfüllpackungen : 060702 und 060703

Bezeichnung	Inhalt	Art. Nr.	CHF	Art. Nr. Nachfüllpackung	VE	CHF/VE
Elastisch Quickfix	2 x 45 elastische, atmungsaktive Verbände	060701	AA -	060703	6 x 45	AA -
Wasserdicht Quickfix	2 x 45 wasserfeste und atmungsaktive Pflaster	060700	AA -	060702	6 x 45	AA -
Elastisches, wasserfestes Quickfix	45 elastische Pflaster + 45 wasserfeste Pflaster	060707*	AA -	060703	6 x 45	AA -
Quickfix detektierbar	2 x 45 blaue Pflaster	060708	AA -	-	-	-
Quickfix elastisch lang	2 x 30 lange elastische Verbände	060709	AA -	-	-	-
Quickfix detektierbar lang	2 x 30 lange blaue Pflaster	060710	AA -	-	-	-
Quick Fix Mini Hüllen	30 elastische Verbände	060714	AA -	-	-	-
Quickfix-Spender leer	-	060743	AA -	-	-	-

Pflege von Wunden

Bezeichnung	Inhalt/Box	Art. Nr.	VE	CHF/VE
Quickclean Wundreiniger: 130 x 200 mm sterile Reinigungstücher für Wunden, Schnittwunden, kleine Verletzungen	40 Tücher 20 Tücher	060715 060716	11 Boxen 6 Boxen	AA - AA -
QuickStop-Kompressionsverbände: Verbände mit integriertem Kompressionssystem elastisch, steril, hypoallergen	2 Pflaster 17 x 17 cm und 1 Pflaster 12 x 7,5 cm	060717	6 Boxen	AA -
Quickcool Anti-Verbrennungsgel: Sofortiger Kühleffekt bei leichten Verbrennungen und Verbrühungen	18 Beutel	060718	6 Boxen	AA -

ANAPORE Chirurgische Pflaster



Mikroporöse Pflaster in Rollen, um Verbände auf empfindlicher Haut zu fixieren und bei häufigen Verbandwechseln.

- ▶ Hypoallergen
- ▶ Hohe Hautverträglichkeit
- ▶ Weiße Vliesunterlage
- ▶ Ziehen sich schmerzlos zurück
- ▶ In Rollen verkauft

Verbandspflaster Anapore

Art. Nr.	Maße der Rolle (cm)	Anzahl Rollen pro Schachtel	CHF/Box
794039	914 x 1,25	24	AA -
794040	914 x 2,5	12	AA -
794041	914 x 5	6	AA -
794043	500 x 1,25	24	AA -
794044	500 x 2,5	12	AA -
794045	500 x 5	6	AA -
794046	500 x 7,5	3	AA -

3M Mikroporöse Folie in Rollen



- ▶ Dermale Folie
- ▶ Hypoallergen
- ▶ Luftdurchlässig
- ▶ Auf Rolle

Art. Nr.	Bezeichnung	VE	CHF/VE
030236	Rolle 2,5 cm x 9,14 m mit Abrollvorrichtung	1	AA -
030241	Rolle 2,5 cm x 9,14 m	12	AA -
030281	Rolle 2,5 cm x 5 m	1	AA -

Kardierte Baumwolle und hydrophile Baumwolle

Kardierte Baumwolle

Art. Nr.	Bezeichnung	Verpackung	CHF
030231	Baumwolle, kardierte, gerollt	Plastikbeutel 1 kg	AA -
030232	Baumwolle, kardierte	Plastikbeutel 500 g	AA -

Hydrophile Baumwolle

Art. Nr.	Bezeichnung	CHF
030230	Chirurgische hydrophile Watte, gerollt, in Plastikbeuteln 500 g	AA -
030285	Chirurgische hydrophile Watte, gerollt, in Plastikbeuteln 1 kg	AA -



Hydrophile Gaze-Kompresse

Kompresse aus gereinigter hydrophiler Gaze. 17 Fäden pro cm².

Art. Nr.	L x B gefaltet (mm)	L x B entfaltet (mm)	Anzahl Falten	Steril	VE	CHF/VE
030233	50 x 75	90 x 270	8	Nein	10 Beutel mit 100	AA -
030234B	75 x 75	210 x 270	8	Nein	50 Beutel mit 2 x 12	AA -
030235	100 x 100	380 x 380	16	Nein	10 Beutel mit 100	AA -
030233ST	75 x 75	90 x 270	8	Ja	50 Beutel mit 5	AA -
030235ST2	100 x 100	380 x 380	16	Ja	180 Beutel mit 10	AA -
030276A	100 x 200	-	4	Nein	1 Beutel mit 100	AA -



Optima-Kompressen

- Vliesstoffe
- Nicht steril oder steril
- 4 Lagen
- 30 gr

Art. Nr.	Steril	Maße (cm)	VE	Beutel/VE	CHF/VE
030743B	Nein	5 x 5	50	100	AA -
030744B	Nein	7,5 x 7,5	50	100	AA -
030745B	Nein	10 x 10	50	100	AA -
030746B	Ja	5 x 5	5	50	AA -
030747B	Ja	7,5 x 7,5	5	50	AA -
030748B	Ja	10 x 10	5	50	AA -



Zellin Wattepad aus reiner Watte

Verkauft als verpackte Rolle mit 500 Wattepads.

Art. Nr.	Bezeichnung	CHF
794054	Rolle mit 500 Wattepads	AA -



Pur-Zellin Zellulosepuffer

- Vorgeschchnittener flacher Zellulosepuffer
- Erleichterte Handhabung durch die Verwendung der Pur-Zellin Box als Spenderbox
- Medizinische Vorrichtung der Klasse I
- Zur Durchführung von lokalen Antisepsen vor einer Injektion oder Infusion
- Überlagerung von 14 Lagen extra gebleichtem Zellulosevlies von 18g/m²
- Maße: 4 x 5 cm
- Aufnahmekapazität ca. 11 g/g, Eintauchzeit ≤ 10 Sekunden
- In Rollen mit 500 vorgeschrittenen Wattepads, in Polyethylenbeuteln

Art. Nr.	Bezeichnung	VE Box	CHF/Box
161528	Pur-Zellin Zellstofftupfer	1 Rolle	AA -
161542	Spenderbox Pur-Zellin Box	1	AA -



Alkoholtupfer



- ▶ Mit 70%igem Isopropylalkohol imprägnierte Wattepad
- ▶ Zur Desinfektion der Haut vor Injektionen

Art. Nr.	Bezeichnung	VE Box	CHF/Box
140425A	Mit Alkohol imprägnierter Wattepad	200	AA -
140443	Breiter Wattepad mit Alkohol imprägniert	100	AA -

Alkoholische Wattepads



- ▶ Vliesstoff, mit Alkohol imprägniert Isopropanol 70%
- ▶ Größe: medium
- ▶ Bereitet die Haut vor einer Injektion vor

Art. Nr.	Bezeichnung	CHF/Box zu 100
030742	Alkoholisierte Wattepads	AA -

Packungen mit 48 panaschierten Tüchern



- ▶ Zusammensetzung Box A :
12 Alkohol-Lotionen,
12 austrocknende Lotionen,
12 Calendula-Lotionen,
12 Anti-Mücken-Lotionen
- ▶ Zusammensetzung Box B :
12 alkoholhaltige Lotionen,
12 austrocknende Lotionen,
12 Calendula-Lotionen,
12 Chlorhexidin-Lotionen

Art. Nr.	Bezeichnung	CHF
280010	Schachtel mit 48 panaschierten Beuteln A	AA -
280011	Schachtel mit 48 panaschierten Beuteln B	AA -

Desinfektionsmittel mit Chlorhexidin



- ▶ Desinfektionsmittel mit breitem Spektrum
- ▶ Farblose Lösung
- ▶ Sprühflasche 50 ml

Anwendung: Auf die gesunde, zu desinfizierende Haut sprühen und den Überschuss abtupfen.

Art. Nr.	Bezeichnung	CHF
853162	Desinfektionsmittel mit Chlorhexidin	AA -

Diphoterin-Reinigungsmittel



941017

941018

941019

Geeignet zum Waschen von Gesicht und Körper bei Chemikalienspritzern, gibt es auch als "Augenreiniger".

- ▶ Neutralisiert sofort Säuren, Basen und Lösungsmittel
- ▶ Sterile Lösung
- ▶ Verfallsdatum: 2 Jahre
- ▶ Erhältlich in : 200 ml, 100 ml und Augenreiniger (50 ml)
- ▶ Einweg-Augenspülversion mit Siegel, das die Unversehrtheit des Geräts sicherstellt

Art. Nr.	Inhalt	CHF
941017	50 ml (Augenwaschversion)	AA -
941018	100 ml	AA -
941019	200 ml	AA -

Augenreinigungshilfe und Wandstationen mit Salzlösung oder Neutral pH

- **Sterile 0,9%ige Natriumchlorid-Salzlösung**
- **Zum Spülen und Entfernen von Fremdkörpern, Staub, Splintern, Lösungsmitteln, Ölen**
- **Spülen, bis alle Fremdkörper entfernt sind**

Geschätzte Spülzeit (Min.)		
Volumen Flasche	Einfache Augenmuschel	Augenmuschel DUO
200 ml	2	-
500 ml	5	2
1000 ml	10	5

Einzelne Fläschchen

Augenmuschel	Volumen Flasche (ml)	Art. Nr. Salzlösung	CHF	Art. Nr. pH Neutral	CHF
Einzel	200	060030B	AA -	941012B	AA -
Einzel	500	030025B	AA -	-	-
Einzel	1000	060725	AA -	060728	AA -
DUO	500	060724	AA -	060727	AA -
DUO	1000	060726	AA -	-	-

Stationen und Wandkästen

- **Mit Salzlösung und/oder neutralisierender Lösung pH Neutral**
- **Die Styroporboxen sind staubdicht und stoßfest; sie können an Wänden befestigt werden**

Art. Nr.	Bezeichnung	Salzlösung	pH Neutral	CHF
060729	Wandstation (Halterung & Piktogramm)	1 x 500 ml	-	AA -
060028	Wandstation (Halterung & Piktogramm)	2 x 500 ml	-	AA -
060730	Wandstation pH Neutral	-	1 x 1000 ml	AA -
060731	Wandstation Maxi	2 x 1000 ml	-	AA -
060740	DUO-Wandstation	1 x 1000 ml DUO	-	AA -
941008	Station Combi Plum	1 x 500 ml	1 x 200 ml	AA -
060741	Station Combi Plum DUO	1 x 1000 ml DUO	1 x 500 ml DUO	AA -
060732	Wandkasten	2 x 500 ml	-	AA -
060733	DUO-Koffer	2 x 1000 ml DUO	-	AA -
060735	Combi-Set Plum DUO	1 x 500 ml DUO	1 x 500 ml DUO	AA -
060736	Combi-Set Plum DUO Maxi	1 x 1000 ml DUO	1 x 500 ml DUO	AA -
060744	Leerer PS-Koffer für Flaschen von 200 ml bis 500 ml	-	-	AA -

- **pH Neutral: Neutralisierende Phosphatpufferlösung 4,9 %**
- **Zum Abspülen und Neutralisieren von sauren oder basischen Chemikalienspritzern**
- **Etwa 2 Minuten lang mit pH-Neutral-Lösung spülen, dann mit Salzlösung spülen**

Fläschchen mit einfacher Augenmuschel :

- **Zum Ausspülen jeweils eines Auges**

DUO-Flaschen :

- **Für die gleichzeitige Spülung beider Augen**



DUO-Flasche



Wandstation Combi Plum DUO

Wandkasten

Quick Rinse Ampullen

- **Mit Salzlösung und/oder neutralisierender Lösung pH Neutral**
- **Die Styroporboxen sind staubdicht und stoßfest; sie können an Wänden befestigt werden**

Art. Nr.	Bezeichnung	Inhalt	CHF
060737	Wandspender Quick Rinse	10 Ampullen	AA -
060738	Quick Rinse Nachfüllpackung für Spender	4 Packungen x 5 Ampullen	AA -
060739	Quick Rinse Mini Etuis	5 Packungen x 4 Ampullen	AA -

Zubehör

Art. Nr.	Bezeichnung	CHF
060742	Gürteltasche für 200-ml-Flasche (wird leer geliefert)	AA -
060029	Gürteltasche mit 200-ml-Salzlösungsflasche	AA -

Tragbare Augenspülflasche

- **235 ml Flasche (isotonische Lösung)**
- **Enthält eine gepufferte Lösung: neutralisierende Wirkung auf saure und basische Spritzergefahr**
- **Leicht zu transportieren, Taschenformat**
- **Phosphatfrei**
- **Staubgeschützte Augenmuschel**
- **Reichliches Abspülen**
- **Lagerfähigkeit : 4,5 Jahre**

Art. Nr.	Bezeichnung	CHF
039056B	Tragbare Augenspülflasche (Augendusche) 235 ml	AA -



Mehrzweck-Verbandskasten



► Enthält alles, was für schnelle und effektive Einsätze nötig ist

- sterile Kompressen ;
- Verbände ;
- Desinfektionsmittel ;
- hydroalkoholische Lösung ;
- Klebepflaster ;
- Heftpflaster ;
- Handschuhe ;
- Schere ;
- Splitterpinzette ;
- Leitfaden für Erste Hilfe.

Art. Nr.	Bezeichnung	CHF
941000	ABS-Kasten für 1 bis 4 Personen mit einer Wandhalterung	AA -
941001	ABS-Kasten für 1-8 Personen mit einer Wandhalterung	AA -

Erste-Hilfe-Set



Ein Notfallkoffer, der für alle Einrichtungen bis zu 15/20 Personen geeignet ist.

- **Unterteilter Kasten**
- **Aus blauem, transluzentem Polypropylen**
- **Mit einer Wandhalterung**
- **Koffer, der den Empfehlungen der Arbeitsmedizin entspricht**

► Enthält:

- Rettungsdecke ;
- Blutstillendes Kissen ;
- Dreieckstücher ;
- Mund-zu-Mund-Maske ;
- Unidose für Augenspülungen ;
- Druckverbände ;
- sterile Kompressen ;
- Verbände ;
- Desinfektionstücher ;
- assortierte Heftpflaster ;
- Heftpflaster ;
- Fingerlinge, Handschuhe ;
- Schere ;
- Splitterpinzette ;
- Sicherheitsnadeln ;
- Leitfaden für Erste Hilfe.

Art. Nr.	Bezeichnung	CHF
941002	Erste-Hilfe-Kasten Arbeitsmedizin	AA -

Mehrzweck-Verbandskasten, Polypropylen weiß



Kasten für 1 bis 4 Personen

Kasten für 4 bis 8 Personen

Enthält alles, was für schnelle und effektive Einsätze nötig ist

Modell	Enthält alles, was für schnelle und effektive Einsätze nötig ist	
	Kasten 1 bis 4 Personen	Kasten 4 bis 8 Personen
Sterile Kompressen	5	10
Bänder	1 Gaze, 1 dehnbar	1 Gaze, 1 dehnbar
Druckverbände	1 klein, 1 groß	1 klein, 1 groß
Heftpflaster	10	20
Pflaster	1 Rolle 5 x 2 cm	1 Rolle 5 x 2 cm
Kompressen	2 mit Alkohol, 2 gegen Stöße, 2 Mückenschutzmittel	3 gegen Stöße
Beutel mit Gelen	1 Anti-Verbrennung, 1 bakterizid	3 Anti-Verbrennung, 3 bakterizid
Schere	1	1
Splitterpinzette	1	1
Befestigungsclip für Bänder	4	6
Fingerling aus Leder	0	1
Vinyl Handschuhe	1 Paar	2 Paar
Leitfaden für Erste Hilfe	1	1
Maße (cm)	18 x 13 x 6	26 x 20 x 9
Gewicht (g)	400	700
Art. Nr.	941014	941015
CHF	AA -	AA -

Erste-Hilfe-Stationen

- **Staubfreie Wandstation**
- **Transparente Fassade aus Polycarbonat**
- **Maße (B x L x H) (mm): 430 x 253 x 92 mm**



060721



060723

	QuickSafe Basic	QuickSafe Complete	QuickSafe Lebensmittelindustrie	Quicksafe Chemische Industrie
Inhalt	- 2 x 500 ml Augenwaschlösung mit Salzlösung - 1 x 200 ml pH Neutral- Lösung - 5 x 20 QuickRinse- Ampullen - 1 Nachfüllpackung mit 45 Pflastern QuickFix-Gummibänder	- 18 Quick Cool Brandschutzgele - 1 QuickStop- Kompressenset - 20 Reinigungstücher QuickClean Wunden - 2 x 500 ml Salzlösung Augenreiniger - 1 x 200 ml pH Neutral - 5 QuickRinse Ampullen - 1 Nachfüllpackung mit 45 Pflastern QuickFix-Gummibänder	- 18 Quick Cool Brandgel - 1 QuickStop Kompressen- Set - 20 QuickClean Wundreinigungstücher - 2 x 500 ml Augenwaschlösung - 1 x 200 ml pH Neutral - 1 Nachfüllpackung mit 45 detektierbaren Pflastern - 1 Nachfüllpackung mit 30 Pflastern lang nachweisbar	- 1 x 500 ml Salzlösung Augenreiniger DUO - 1 x 500 ml pH neutral DUO - 1 x 200 ml pH Neutral - 5 Ampullen Augenreiniger QuickRinse - 1 Nachfüllpackung mit 45 Pflastern QuickFix-Gummibänder
Art. Nr.	060719	060720	060721	060722
CHF	AA -	AA -	AA -	AA -

Leere QuickSafe-Station

Art. Nr.	Bezeichnung	CHF
060723	Leere QuickSafe-Station	AA -

Apothekerschränke aus lackiertem Metall

- Aus lackiertem Metall
- 1 Tür
- Abschließbar
- Kann mit dem Nachfüllset ASEP KIT PV 10 (Schrank für 10 Personen) oder PV 8 (Schrank für 8 Personen) ergänzt werden
- Nachfüllpackungen separat erhältlich



Schrank 941004 leer verkauft

Schränke und Nachfüllungen

	Leere Schränke - 10 Personen	Leere Schränke - 8 Personen
Maße des Schrankes (cm)	30 x 45 x 14	32 x 32 x 15
Gewicht voll (kg)	3,6	3,4
Leergewicht (kg)	3	3,2
Farben	Weiß	Rot
Art. Nr.	941004	941003
CHF	130 -	167,55 -
	Nachfüllpackung ASEP KIT PV 10	Nachfüllpackung ASEP KIT PV 8
Art. Nr.	941016	941005
CHF	AA -	AA -

Inhalt der Nachfüllpackungen

Überlebensdecke	1	-
Baumwolle	100 g	-
Sterile Kompressen	4 x 5	10
Bänder	8 Gazen , 4 dehnbare, 4 Kreppstreifen	2 Gazen , 2 dehnbar
Druckverbände	2 kleine, 2 große	1 klein, 1 groß
Heftpflaster	2 x 10	2 x 10
Pflaster	1 Rollen 5 m x 2 cm	1 Rollen 5 m x 2 cm
Chlorhexidin antiseptisches Spray	-	50 ml
Kompressen	4 mit Alkohol, 4 gegen Stöße	3 gegen Stöße
Beutel mit Gelen	4 Anti-Verbrennung	3 gegen Verbrühungen, 3 bakterizid
Plastikflaschen 125 cc	4	-
Schere	1	1
Splitterpinzette	1	1
Sicherheitsnadeln	12	-
Befestigungsclip für Bänder	-	6
Fingerling aus Leder	1	1
Vinyl Handschuhe	2 Paar	2 Paar
Leitfaden für Erste Hilfe	1	1



Schrank 941003 leer verkauft

Wand-Apothekerschränke

Speziell entwickelt für die Aufbewahrung von Verbandsmaterial, Medikamenten und anderen Erste-Hilfe-Artikeln.

- Bau in 10/10
- Epoxydharzlackierung RAL 9010
- Standardisierte Symbole
- Abschließbar
- Wandmontage

Art. Nr.	(H x L x T) (mm)	Anzahl Regale	Speicherkapazität	Gewicht (kg)	CHF
060094	380 x 470 x 205	2	12 l	1	AA -
060095	580 x 470 x 205	4	19 l	1	AA -



MF25

MF15

Feuerschutzdecken

Art. Nr.	Bezeichnung	CHF
060151	Feuerschutzdecke, Maße : 1200 x 1200 mm	AA -
060152	Feuerschutzdecke, Maße : 1800 x 1200 mm	AA -



Minigrip-Beutel

Minigrip-Beutel

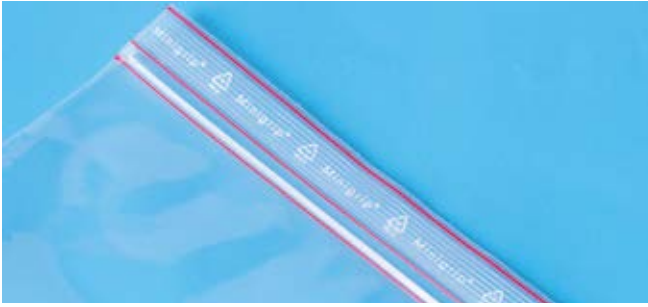

Art. Nr.	B x H (mm)	Dicke (µm)	Ø Loch Aufhängung	Ø Loch Belüftung	Rolle von	VE	CHF
060523	40 x 60	60	6 mm	Ohne	100	1000	AA -
060501	60 x 80	60	8 mm	Ohne	100	1000	AA -
060502	80 x 120	60	8 mm	Ohne	100	1000	AA -
060705	80 x 120	100	8 mm	Ohne	50	500	AA -
060590	85 x 180	60	8 mm	4 mm	50	1000	AA -
060589	100 x 100	60	8 mm	Ohne	100	1000	AA -
060503	100 x 150	60	8 mm	Ohne	100	1000	AA -
060704	100 x 150	100	8 mm	Ohne	50	500	AA -
060504	120 x 180	60	8 mm	Ohne	50	1000	AA -
060599	120 x 180	100	8 mm	Ohne	50	500	AA -
060524	140 x 170	60	8 mm	Ohne	50	1000	AA -
060585	150 x 180	60	8 mm	Ohne	50	1000	AA -
060588	150 x 200	60	8 mm	Ohne	50	1000	AA -
060505	160 x 220	60	8 mm	Ohne	50	1000	AA -
060598	160 x 220	100	8 mm	Ohne	50	500	AA -
060583	180 x 250	60	8 mm	Ohne	50	1000	AA -
060506	180 x 350	60	8 mm	Ohne	50	1000	AA -
060538	200 x 200 (Flughafen)	60	8 mm	Ohne	50	1000	AA -
060586	200 x 250	60	8 mm	4 mm	50	1000	AA -
060525	200 x 300	60	8 mm	6 mm	50	1000	AA -
060587	220 x 280	60	8 mm	4 mm	50	1000	AA -
060526	230 x 300	60	8 mm	6 mm	50	1000	AA -
060580	230 x 320	60	8 mm	4 mm	50	1000	AA -
060591	250 x 320	60	8 mm	4 mm	50	1000	AA -
060596	250 x 320	100	8 mm	4 mm	50	500	AA -
060584	250 x 350	60	8 mm	Ohne	50	1000	AA -
060582	270 x 400	60	8 mm	6 mm	50	1000	AA -
060521	300 x 400	60	8 mm	6 mm	50	1000	AA -
060597	300 x 400	100	8 mm	4 mm	50	500	AA -
060522B	350 x 450	60	8 mm	6 mm	50	500	AA -

Beutel mit Beschriftungsfeld



Art. Nr.	B x H (mm)	Dicke (µm)	Ø Loch Aufhängung	Ø Loch Belüftung	Rolle von	CHF zu 1000
060500	60 x 80	60	8 mm	Ohne	100	AA -
060519	80 x 120	60	8 mm	Ohne	100	AA -
060514	100 x 150	60	8 mm	Ohne	100	AA -
060515	120 x 180	60	8 mm	Ohne	50	AA -
060516	160 x 220	60	8 mm	Ohne	50	AA -
060517	230 x 320	60	8 mm	6 mm	50	AA -
060592	150 x 180	60	8 mm	Ohne	50	AA -
060593	180 x 250	60	8 mm	Ohne	50	AA -
060594	300 x 400	60	8 mm	4 mm	50	AA -
060595	300 x 450	60	8 mm	4 mm	50	AA -

Polyethylen-Beutel mit roter Umrandung am Reißverschluss.

- **Aufhängerloch mit 8 mm Durchmesser**
- **Geliefert per 1000**
- **Gibt es als einfache Version, mit Schreibfläche oder mit Kängurutasche**
- **Der Schreibbereich ist in drei Streifen unterteilt, Beschriftung mit Kugelschreiber möglich**
- **Modelle mit Kängurutasche ermöglichen das Einfügen von Begleitdokumenten**

Antistatische Minigrip PE-Beutel



Art. Nr.	B x H (mm)	Dicke (µm)	Ø Loch Aufhängung	Ø Loch Belüftung	Rolle von	CHF* zu 1000
060531	70 x 100	75	Ohne	Ohne	50	AA -
060532	100 x 150	75	Ohne	Ohne	50	AA -
060533	150 x 220	75	Ohne	Ohne	50	AA -
060534	180 x 250	75	Ohne	Ohne	50	AA -
060535	200 x 350	75	Ohne	Ohne	50	AA -
060536*	300 x 400	75	Ohne	Ohne	50	AA -

* Art. Nr. 060536: Verkauft zu 500 (Preis für 500 Beutel).

Minigrip PE Anti-UV-Beutel



Art. Nr.	B x H (mm)	Dicke (µm)	Ø Loch Aufhängung	Ø Loch Belüftung	Rolle von	CHF zu 1000
060527	70 x 100	75	Ohne	Ohne	50	AA -
060528	100 x 150	75	Ohne	Ohne	50	AA -
060529	150 x 220	75	Ohne	Ohne	50	AA -
060530	200 x 300	75	Ohne	Ohne	50	AA -

Beutel mit doppeltem Känguru-Beutel



Art. Nr.	B x H (mm)	Dicke (µm)	Ø Loch Aufhängung	Ø Loch Belüftung	Rolle von	CHF zu 1000
060706	150 x 180+160	50	8 mm	Ohne	50	AA -
060508	160 x 220+160	50	8 mm	Ohne	50	AA -
060509	180 x 250+170	50	8 mm	Ohne	50	AA -

Minigrip-Beutel (Fortsetzung)

Topmatic® Schiebebeutel

- Aus Polypropylen, transparent und glänzend
- Öffnen und Schließen mit Schieber, praktisch, schnell und sicher

Art. Nr.	Maße L x P + SDF*(mm)	Dicke (µm)	VE	CHF/ VE
060550	125 x 90	75	250	AA -
060551	180 x 110	75	250	AA -
060552	220 x 115 + SDF 15	75	250	AA -
060553	200 x 150	75	250	AA -
060554	250 x 170	75	250	AA -
060555	240 x 320	75	250	AA -
060556	265 x 280 + SDF 30	75	250	AA -
060557	320 x 230	75	250	AA -
060558	360 x 250	75	250	AA -
060559	350 x 450 + SDF 30	75	250	AA -

* SDF : Bodenfaltbalg



Doypack®-Beutel

Maße L x P + SDF* (mm)	Aus PET mit Reißverschluss			Aus Aluminium mit Reißverschluss		
	Art. Nr.	VE	CHF/ VE	Art. Nr.	VE	CHF/ VE
85 x 125 + 2 x 25	-	-	-	060568B	500	AA -
110 x 160 + 2 x 32	060561B	500	AA -	060569B	500	AA -
130 x 190 + 2 x 35	060562B	500	AA -	060570B	500	AA -
160 x 230 + 2 x 40	060563B	500	AA -	-	-	-
180 x 255 + 2 x 45	060564B	500	AA -	060571B	500	AA -
210 x 270 + 2 x 55	060565B	500	AA -	060572B	500	AA -
250 x 300 + 2 x 65	060566B	500	AA -	060573B	500	AA -
300 x 330 + 2 x 80	060567B	500	AA -	-	-	-



Polyethylen-Beutel mit Zip-Verschluss

- Reißverschlussystem für einen sicheren und schnellen Verschluss
- Erhältlich mit einer einfachen oder doppelten Tasche, die das Anbringen von Dokumenten ermöglicht, ohne dass diese mit den transportierten Proben in Berührung kommen
- Aus durchsichtigem Polyethylen
- Dicke 50 µm
- Für die Entnahme und den Transport von Proben

Einfache Beutel

Maße B x H (mm)	Ohne Markierungsbereich	CHFzu 1000	Mit Markierungsbereich	CHFzu 1000
60 x 80	140212	AA -	140308	AA -
60 x 220	140318	AA -	-	-
70 x 100	140302	AA -	140309	AA -
80 x 120	140215	AA -	140310	AA -
100 x 150	140211	AA -	140210	AA -
120 x 170	140319	AA -	140317	AA -
120 x 180	140213	AA -	140311	AA -
150 x 180	140303	AA -	140312	AA -
150 x 200	140304	AA -	140313	AA -
160 x 220	140224	AA -	140214	AA -
170 x 240	140305B*	AA -	140314	AA -
200 x 250	140316	AA -	-	-
200 x 300	140217	AA -	-	-
230 x 320	140306	AA -	140218	AA -
350 x 450	140307	AA -	140315	AA -

Beutel mit doppelter Tasche

Art. Nr.	B x H (mm)	Beschriftungs- fläche	CHF Zu 1000
140221	125 x 170	Nein	AA -
140220	125 x 170	Ja	AA -
140322	150 x 180	Nein	AA -
140222	160 x 220	Nein	AA -
140223	200 x 300	Nein	AA -

Weitere Maße sind erhältlich; bitte fragen Sie uns.

* Verkauft zu 200 (CHF zu 2000)



DUSTCOVER-Schutzbeutel

Für die Abgabe und Lagerung in sterilen Bereichen.

- Beidseitig transparente, selbstklebende Schutztasche
- Polypropylenfolie 50 µm
- Ausgezeichnete mechanische Festigkeit
- Schutz vor Staub

Art. Nr.	L x B (mm)	VE	CHF/ VE
095090B	150 x 250	500	AA -
095091B	200 x 300	1000	AA -
095092B	300 x 500	800	AA -
095093B	400 x 550	500	AA -
095094B	400 x 760	400	AA -
095095B	600 x 760	200	AA -

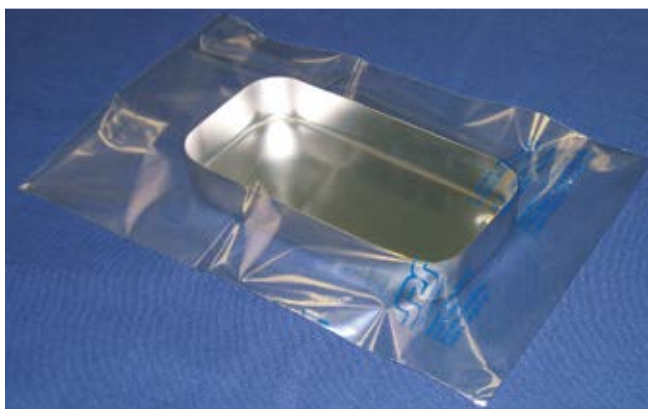

Whirl-Pak-Beutel



Kompatibilität Beutel/Gestelle

Art. Nr.	Kompatible Gestelle
052900	-
052901	G
052902	G
052903	D F
052904	D F
052905	D
052906	D
052907	D F
052908	-
052909	-
052910	-
052911	-
052912	-
052913	-
052914	-
052915	-
052916	G
052917	D F
052918	D
052919	D
052920	-
052921	-
052922	-

VIDEO



Geben Sie die Art. Nr. auf **MILIAN.COM** ein, um das Video zu sehen

Gestelle für Beutel Whirl Pack

Art. Nr.	Typ	Raster	Maße (cm)	Anzahl Plätze	Maße der Plätze (cm)	CHF
052926	D	Doppelt	26 x 25,4 x 9	12	8,25 x 6,35	AA -
052928	F	Doppelt	34 x 27,3 x 10,2	20	6,35 x 6,35	AA -
052929	G	Einfach	18 x 32,4 x 8,7	18	5,1 x 5,1	AA -

Der universelle Probenbehälter

- Beutel Aus Polyethylen niedriger Dichte, nicht autoklavierbar
- Die verwendeten Harze sind FDA- und USDA-Harze, die für den Kontakt mit Lebensmitteln zugelassen sind
- Werden mit Ethylenoxid sterilisiert geliefert
- Verschließen der Beutel mit Metalllaschen
- Absolut wasserdicht (ideal für den Transport)
- Die genannten Volumina bleiben ungefähre Angaben
- Die Kapazität der Beutel wird gemessen, wenn die Laschen dreimal um den Beutel gedreht werden
- Dürfen nicht bei Temperaturen über 82 °C verwendet werden
- Ideal für die Lagerung von Flüssigkeiten, Pulvern, Lebensmitteln und verschiedenen Proben

Art. Nr.	B x H (cm)	Volumen (ml)	Dicke (µm)	VE	CHF/VE
----------	------------	--------------	------------	----	--------

Standardbeutel

052900	7,5 x 12,5	60	57	500	AA -
052901	7,5 x 18,5	120	57	500	AA -
052902	9,5 x 18	210	76	500	AA -
052903	13 x 19	390	76	500	AA -
052904	11,5 x 23	540	64	500	AA -
052905	15 x 23	720	76	500	AA -
052906	15 x 23	720	102	500	AA -
052908	12,5 x 30,5	810	76	500	AA -
052909	12,5 x 38	1080	76	500	AA -
052910	15 x 38	1260	76	500	AA -
052911	19 x 38	2070	76	500	AA -

Beutel mit Tasche

052907	15 x 25	720	64	500	AA -
--------	---------	-----	----	-----	------

Beutel mit Markierungsbereich

052914	6,5 x 12,5	30	57	500	AA -
052915	7,5 x 12,5	60	57	500	AA -
052916	7,5 x 18,5	120	57	500	AA -
052912	7,5 x 18,5	120	64	500	AA -
052959	9,5 x 18	207	-	500	AA -
052960	13 x 19	384	-	500	AA -
052913	11,5 x 23	540	64	500	AA -
052917	11,5 x 23	540	64	500	AA -
052918	15 x 23	720	76	500	AA -
052919	15 x 23	720	102	500	AA -
052961	12,5 x 30,5	798	-	500	AA -
052920	19 x 30	1650	102	500	AA -
052962	19 x 38	2041	-	500	AA -

Beutel mit stabilem Boden

052922	7,5 x 18,5	120	64	500	AA -
052921	11,5 x 23	540	76	500	AA -

Beutel für große Proben

052952	25,4 x 38	2721	102	250	AA -
052953	25,4 x 50,8	3637	102	250	AA -
052954	38 x 50,8	5441	102	100	AA -

Schwarzer Beutel

052958	11 x 23	532	-	500	AA -
--------	---------	-----	---	-----	------

Whirl-Pak Color Beutel



➤ Mit Markierungsfeld und Farbcode

B x H (cm)	Volumen (ml)	Dicke (µm)	Blau	Rot	Weiß	VE	CHF/VE
7,5 x 18,5	120	57	052982	052983	052984	500	AA -
11,5 x 23	540	64	052985	052986	052987	500	AA -
15 x 23	720	76	052988	052989	052990	500	AA -
19 x 30	1650	102	052991	052992	052993	500	AA -

Whirl-Pak Stand Up-Beutel mit stabilem Boden

- Hergestellt aus Polyethylen
- Beständig gegen viele Lösungsmittel

Art. Nr.	B x H (cm)	Volumen (ml)	Dicke (µm)	VE	CHF/VE
052922	7,5 x 18	120	0,064	500	AA -
052957	15 x 23	710	0,076	500	AA -
052965	12,5 x 38	1065	102	250	AA -
052964	15 x 38	1242	102	250	AA -
052963	19 x 38	2041	102	250	AA -



VIDEO
Geben Sie die Art. Nr. auf **MILIAN.COM** ein, um das Video zu sehen

Whirl-Pak-Beutel für die Oberflächenprobenahme

Beutel mit Schwamm zur Entnahme.

- Empfohlen für das Sammeln von Oberflächenproben
- Zelluloseschwamm, ohne bakterizid, steril
- Maße des Schwamms : 3,8 x 7,6 x 1,5 cm

Siehe weitere Schwämme zur Oberflächenentnahme auf milian.com

Art. Nr.	B x H (cm)	Volumen (ml)	Dicke (µm)	VE	CHF / VE
052969	11,5 x 23	532	64	100	AA -
052970	19 x 30	1627	102	100	AA -
052971*	11,5 x 23	532	64	100	AA -

* Version mit breiten, sterilen PE-Handschuhen.



Geben Sie die Art. Nr. auf **MILIAN.COM** ein, um das Video zu sehen



Befeuchteter Schwamm in Stomacher-Beutel

Für die Probenahme auf trockener Oberfläche.

- Lieferung in einer Stomacher-Tasche im Zip-Format Maße B x H : 18 x 21 cm
- Maße Schwamm Länge 8 cm x Breite 5,8 cm Dicke 3 mm
- Gamma bestrahlt
- Haltbarkeit 12 Monate

Art. Nr.	Verdüner	Vol. (ml)	Standard	VE	CHF VE
042077	Neutralisierend	10	ISO 18593	200	AA -
042082	Tryptonsalz	10	ISO 17604	200	AA -



Whirl-Pak-Beutel für Mischer

Die Beutel für Mischer enthalten einen Filter, um Feststoffe und Flüssigkeiten zu trennen.

Vertikale Filterbeutel



- 250 µm-Filter
- Erhältlich mit oder ohne Metall-Lasche

B x H (mm)	Gesamt Vol. (ml)	Arbeitsvolumen (ml)	Dicke (µm)	VE	Ohne Lasche		Mit Lasche	
					Art. Nr.	CHF/VE	Art. Nr.	CHF/VE
190 x 300	1627	400	76	250	952901	AA -	952908	AA -
190 x 300	1627	400	76	250	952902*	AA -	952909*	AA -
190 x 380	2041	1000	76	250	952903	AA -	952910	AA -
254 x 380	2721	1500	76	250	952904	AA -	952911	AA -

* Seitliche Dichtung zum einfachen Ausgießen der Flüssigkeit.

Filterbeutel



- 330 µm-Filter
- Mit Markierungsbereich

Art. Nr.	B x H (mm)	Gesamtvolumen (ml)	Arbeitsvolumen (ml)	Dicke (µm)	VE	CHF/VE
052940	95 x 180	210	80	76	250	AA -
052944	150 x 230	720	400	102	250	AA -
052946	190 x 300	1650	400	102	250	AA -
052967	190 x 380	2041	400	102	250	AA -
052968	254 x 380	2721	1500	102	100	AA -
952912	380 x 380	4080	2500	102	100	AA -



Geben Sie die Art. Nr. auf **MILIAN.COM** ein, um das Video zu sehen

Beutel für Mischer



Sterile Beutel ohne Filter

Diese sterilen (durch Bestrahlung) Beutel ermöglichen sowohl die Vorbereitung der Proben als auch den Transport und die Lagerung der Proben. Einfrieren ist bis zu -80 °C möglich.

Art. Nr.	Volumen (ml)	Maße (mm)	Verpackt zu	VE	CHF/VE
140800	80	100 x 150	25	1500	AA -
140801	400	180 x 300	25	500	AA -
140803	3500	380 x 510	25	500	AA -

Biohazard-Probentaschen



- Beutel aus Polyethylen
- Reißverschluss
- Erhältlich mit Symbol und Hinweis Biohazard
- Doppelte Kängurutasche

Art. Nr.	Biohazard-Symbol	Maße L x B (mm)	VE	CHF/VE
440264	Ja	140 x 150	1000	AA -
440265	Ja	225 x 150	1000	AA -
440266	Nein	104 x 150	1000	AA -

Sterile Beutel mit Seitenfilter BagFilter

Diese Beutel sind mit einem Seitenfilter ausgestattet, durch den die von Fasern befreite Analyselösung entweder durch Pipettieren mit dem BagPipet und den Strohpipetten oder durch einfaches Ausgießen aufgefangen werden kann. Diese Beutel werden für die Analyse von Fleisch- und Wurstwaren empfohlen.

Art. Nr.	Bezeichnung	Volumen (ml)	Maße (mm)	verpackt zu	VE	CHF/VE
140807	Filterbeutel BagFilter®/Schüttung	400	190 x 300	25	500	AA -
140802	Filterbeutel BagFilter®/Pipettieren	400	190 x 300	25	500	AA -
150391	Filterbeutel BagFilter® Pull-Up/Pipettieren PCR, kleine Volumina	400	190 x 300	25	500	AA -
140804	Filterbeutel BagFilter®/Pipettieren	3500	380 x 510	10	100	AA -

Sterile Beutel mit vollflächigem Filter BagPage

Diese Beutel haben eine große Filterfläche, die besonders für die Zubereitung von dicken Proben, wie z. B. Käse, geeignet ist. Beim Modell BagPage Plus sorgt eine Schweißnaht am oberen Rand des Beutels dafür, dass das Fach für die Entnahme leichter zu finden ist.

Art. Nr.	Bezeichnung	Volumen (ml)	Maße (mm)	Verpackt zu	VE	CHF/VE
140810	Filterbeutel voll BagPage-Oberfläche	100	100 x 150	25	500	AA -
140811	Filterbeutel voll Oberfläche BagPage Plus	400	190 x 300	25	500	AA -
140812	Filterbeutel voll Oberfläche BagPage Plus	3500	380 x 510	10	100	AA -

Mehrzweck Bündeltasche



- HDPE, transparent,
- Dicke 10 µm
- Für den Einsatz von -50 °C bis +120 °C

Art. Nr.	Bezeichnung	CHF
039663B	Bündeltasche, Maße : 230 x 310 mm (zu 5000)	AA -
039664B	Bündeltasche, Maße : 350 x 500 mm (zu 3000)	AA -

ClearLine

Farbige Biohazard-Probenbeutel



Beutel für den Transport von biologischen Proben.

- Hergestellt aus Polyethylen
- Reißverschluss
- Aufdruck "Biohazard" in Orange
- Beschriftungsfläche
- Doppelte Tasche
- Maße: 16 x 16 cm

Art. Nr.	Farben	VE	CHF/VE
390934	Blau	1000	AA -
390935	Rot	1000	AA -
390936	Orange	1000	AA -
390937	Rosa	1000	AA -
390938	Violett	1000	AA -
390607B	Gelb	1000	AA -
390608B	Grün	1000	AA -
390854B	Transparent	1000	AA -

ClearLine® Mehrzweckbeutel



- Aus lichtdurchlässigem HDPE, Dicke 0,45 µm
- Für den Einsatz bis 121 °C



Art. Nr.	Maße (mm)	VE	CHF/VE
076056	350 x 530	50	AA -
076057	500 x 930	50	AA -

Hermetische Beutel aus SARANEX

- Zur Verwendung für Langzeitlagerung, für die Lagerung von pathologischen oder wertvollen Proben, Proben aus der Gerichtsmedizin
- Beständig gegen die meisten Säuren, Basen und Konservierungsflüssigkeiten wie z. B. Bouin-Flüssigkeit
- Flüssigkeitsdicht und luftdicht
- Nehmen keine Gerüche auf und geben sie nicht wieder ab
- Verändern nicht die Zusammensetzung der entnommenen Probe
- Stoß- und reißfest, erübrigt die Verwendung einer doppelten Tasche
- Doppelter Druckverschluss, leicht zu öffnen und zu schließen

Art. Nr.	Maße (mm)	Volumen (ml)	CHF zu 250
062300	150 x 150	540	AA -
062301	180 x 200	1120	AA -
062302	230 x 300	3300	AA -
062303	300 x 300	4900	AA -



Zip-Beutel für Kontrollbehälter

Zip-Beutel mit sterilem Kennzeichnungsfeld.

- Großer Öffnungsbereich : 180 mm
- Größe B x H = 180 x 250 mm: ermöglicht die Probenahme von mehreren hundert Gramm oder sogar von ganzen Portionen
- Einfacheres Schließen durch den Reißverschluss
- Identifikationsbereich: direkte Beschriftung mit Stift oder Filzstift (kein zusätzliches Etikett erforderlich)
- Beständig gegen heiße Speisen

Art. Nr.	Bezeichnung	CHF zu 1000
853081C	ZIP-Probenahmebeutel mit sterilem Identifikationsbereich	AA -

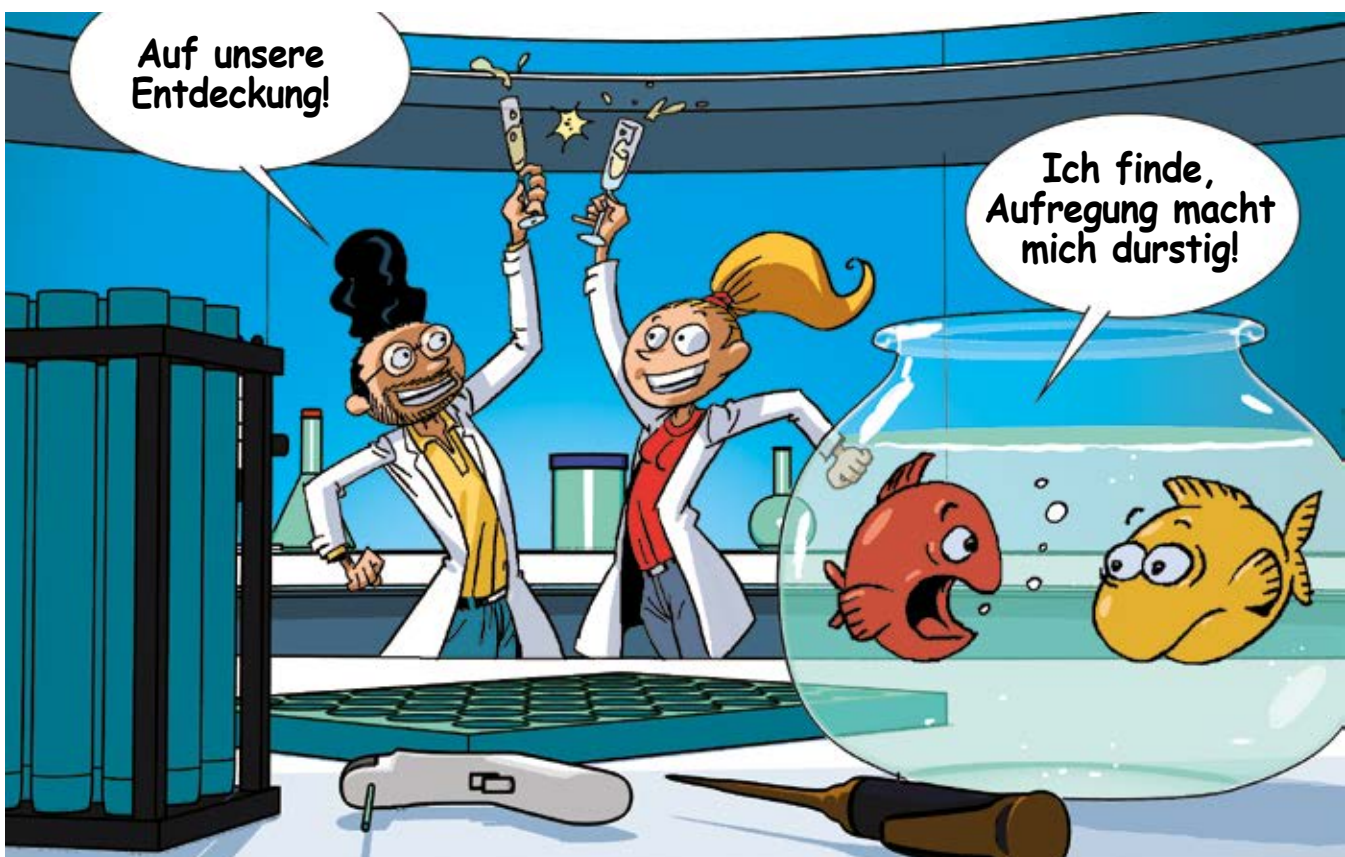

Beutel Diag P650 / UN 3373



800411



800415

- Beutel mit Klebeverschluss für den Transport von biologischen Proben der Kategorie B
- In Übereinstimmung mit den Vorschriften für den Transport von Proben; Kennzeichnung P650 / UN 3373

Einfache Beutel

Aus PE Dicke 70 µm.

Art. Nr.	Maße (mm)	CHF zu 100
800410	165 x 170	AA -
800411	165 x 275	AA -
800412	255 x 385	AA -
800413	385 x 580	AA -
800414	590 x 620	AA -
800448	575 x 595	AA -

Diag-Beutel IATA-Norm

Beständig bis 95kPa, Lufttransport tauglich.
Aus 160 µm dickem PE, mit Faltenbalg.
Mit Seitentasche für den Transport von Dokumenten.

Art. Nr.	Maße (mm)	CHF zu 100
800449	130 x 165 + 110	AA -
800450	190 x 235 + 130	AA -
800451	220 x 295 + 130	AA -

Beutel mit doppelter Tasche

Mit Seitentasche für den Transport von Dokumenten.
Aus PE Dicke 70 µm.

Art. Nr.	Maße (mm)	CHF zu 100
800415	165 x 265	AA -
800416	165 x 275	AA -

Absorbierende Materialien für Röhrchen oder in Blättern



800408



800404

- Weiche Absorptionsmittel mit einer undurchlässigen PE-Seite

Art. Nr.	Bezeichnung	VE	CHF / VE
800400	Absorbierendes Material für 1 kleines Röhrchen	100	AA -
800401	Absorbierendes Material für 1 mittelgroßes Röhrchen	100	AA -
800402	Absorbierendes Material für 2 Röhrchen	100	AA -
800403	Absorbierendes Material für 3 Röhrchen	100	AA -
800404	Absorbierendes Material für 4 Röhrchen	100	AA -
800405	Absorbierendes Material für 6 Röhrchen	100	AA -
800406	Absorbierendes Material : Blatt 90 x 127 mm Kapazität 15 ml	1000	AA -
800407	Absorbierendes Material : Blatt 200 x 300 mm Kapazität 150 ml	100	AA -
800408	Absorbierendes Material : Blatt 200 x 300 mm Kapazität 600 ml	100	AA -
800409	Absorbierendes Material : 25-g-Kissen große Kapazität	100	AA -

Selbstklebeetiketten Norm Transport



800434



800436

Art. Nr.	Bezeichnung	Maße (mm)	Farben	CHF zu 100
800434	Etikett Transportnorm UN 3373	99 x 110	Transluzent	AA -
800435	Etikett Transportnorm Trockeneis UN 1845	100 x 150	Undurchsichtig	AA -
800436	Etikett Transportnorm IATA DGR	60 x 100	Undurchsichtig	AA -
800437	Etikett Transportstandard THIS WAY UP	60 x 100	Undurchsichtig	AA -

Namensgebundene Diag-Beutel

- Hergestellt aus Polyethylen
- Dicke 70 µm
- Zur Aufbewahrung und Aufzeichnung verschiedener Gegenstände und Proben
- Enthalten eine eindeutige Identifikationsnummer auf jedem Beutel
- Klebeverschluss

Art. Nr.	Bezeichnung	Maße (mm)	CHF
800417	Namensgebundene Diag-Beutel	190 x 260	AA -
800418	Namensgebundene Diag-Beutel	260 x 385	AA -
800419	Diag-Beutel mit Namen und Griff	600 x 510	AA -
800437	Etikett Transportstandard THIS WAY UP	60 x 100	AA -



Beutel für den Transport von biologischen Proben

- Für den Transport von Proben der Kategorie A oder B
- Kits und Töpfe in Übereinstimmung mit den Empfehlungen UN 2814 oder UN 3373 / Transport P620 oder P650



800439



Art. Nr.	Bezeichnung	Inhalt	VE	CHF/VE
800447	Komplettes Set für den Postversand von 4 Röhrcchen P650 UN 3373	Minimailbox-Versandssystem: sicherer Transport für den Transport von biologischem Material gemäß den Verpackungsvorschriften P650	100	AA -
800438	Verpackungsset P620 UN 2814 für 4 Röhrcchen	Komplettes Set mit einer Pappschachtel, einem synthetischen Stoßdämpfer, einem grünen 500-ml-Container und 4 Saugkissen. Die Verpackung ist für den Lufttransport geeignet	1	AA -
800439	Verpackungsset P650 UN 3373 für 4 Röhrcchen	Komplettes Set mit einer Pappschachtel, einem synthetischen Stoßdämpfer, einem grünen 500-ml-Container und 4 Saugkissen. Die Verpackung ist für den Lufttransport geeignet	1	AA -
800440	Grüner Topf 500 ml mit Kreuzstreben und Absorptionsmittel für 4 Röhrcchen - P620-P650	Starker, wasserdichter Transportbehälter aus PP, der komplett mit Stoßdämpfern und 4 absorbierenden Beuteln geliefert wird. Der Inhalt ist für 4 Röhrcchen à 10 ml geeignet	1	AA -
800441	Grüner Topf 800ml mit Kreuzstreben und Absorptionsmittel für 4 Röhrcchen/Tupfer - P620-P650	Starker, wasserdichter Transportbehälter aus PP, der komplett mit Stoßdämpfern und 4 absorbierenden Beuteln geliefert wird. Der Inhalt ist für 4 Wattepad geeignet	1	AA -
800442	Postkarton UN 2814 für grünen Topf 500 ml - Maße 100 x 100 x 180 mm	Karton UN 2814 geeignet für grüne 500 ml Gläser	10	AA -
800443	Postkarton UN 2814 für grünen Topf 800 ml - Maße 100 x 100 x 220 mm	Karton UN 2814 geeignet für grünen Topf 800 ml	10	AA -
800444	Postkarton UN 3373 für grünen Topf 500 ml - Maße 100 x 100 x 180 mm	Karton UN 3373 geeignet für grünen Topf 500 ml	10	AA -
800445	Styroporbox UN 3373 für 35 l Karton	Graue, wiederverwendbare Schachtel aus expandiertem Polystyrol für den verpackten Transport von biologischen Proben	1	AA -
800446	Postkarton 35 l für Box 800446	Brauner Karton für Isotherm Box 800446	20	AA -

Transportblister für biologische Proben der Kategorie B

- Zum Schutz von Röhrcchen, Gläsern und Wattepads während des Transports
- Aus Polypropylen, Dicke 0,8 mm

Art. Nr.	Bezeichnung	CHF
800421	Zyto-Bliester für Röhrcchen und Abstrichtupfer	AA -
800422	Bliester Parasitologie	AA -
800423	Bliester feces 1 tube	AA -
800424	Bliester feces 2 tubes	AA -
800425	Bliesterpackung Topf 15 ml	AA -
800426	Bliester Blutentnahme 1 Röhrcchen	AA -
800427	Bliester Blutentnahme 2 Röhrcchen	AA -
800428	Bliester Blutentnahme 3 Röhrcchen	AA -
800429	Bliester Blutentnahme 6 Röhrcchen	AA -
800430	Bliester für 1 Wattepad	AA -
800431	Bliester für 2 Wattepads	AA -
800432	Multi-Wattepad-Bliester und Petrischale	AA -
800433	Bliesterpackung mit mehreren Röhrcchen	AA -



Transportkits UN3373 und UN 2814



- Transportbox mit Klappe
- Schwarzer Standard-Siebdruck UN 2814 oder UN 3373
- Topf mit Sicherheitsverschluss
- Individueller Druck auf Anfrage

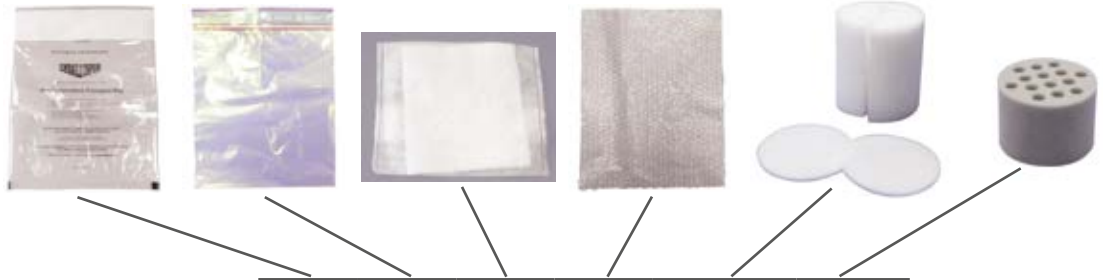

Art. Nr.	Typ	Außenmaße (L x B x H) (mm)	Eigenschaften Topf und Schachtel	Beutel 95KPa Typ A5	Minigrip-Beutel	Absorptionsmittel 150 ml	Luftpolyesterfolie 30 x 40 cm	3-Schaublock-Set : 1 zylindrischer Schaumblock für 2 Röhrchen + 2 Schaumstoffunterlegscheiben	Schaumstoffröhrenhalter 14 Löcher	Konformität	CHF		
800000	650ml Standard UN 3373	100 x 100 x 200	Topf 650 ml (Ø x H : 75 x 150 mm), Sicherheitsverschluss, Aluminisierte Wärmeschutzbox	X	X	X	X	-	-	ADR/IATA P 620 & P 650 (UN 3373 - UN 2814 -UN 2900) für den Transport von biologischen Stoffen der Kategorie A & B UN 918 208 Nr	AA -		
800011	650ml Standard UN 2814	100 x 135 x 200		X	X	X	X	-	-		AA -		
800012	1000 ml UN 3373	135 x 135 x 190	Schraubtopf 1000 ml, (Ø x H : 110 x 150 mm), IBE / BVI 95 KPa zertifiziert, Gehäuse mit Verriegelungslasche UN 3373 + 2 Pfeile, Wird montiert geliefert	-	-	-	-	X	X	ADR/IATA P 620 / UN 3373 für den Transport von biologischen Stoffen der Kategorie B	AA -		
800008		135 x 135 x 190	Gehäuse mit Verriegelungslasche UN 3373 + 2 Pfeile, Wird montiert geliefert	-	-	X	X	-	-		AA -		
800006	1250 ml Standard UN 2814	123 x 123 x 196	Topf mit Schraubverschluss, 1250 ml (Ø x H : 100 x 160), wasserdichter Deckel	X	X	X	X	-	-	ADR/IATA P 620 & P 650 (UN 3373 - UN 2814 -UN 2900) für den Transport von biologischen Stoffen der Kategorie A & B UN 991 837	AA -		
800009				-	-	-	X	-	X		-	AA -	
800004A				-	-	-	X	X	-		-	AA -	
800010				-	-	-	X	X	X		-	-	AA -
800013				-	-	-	-	-	X		-	X	AA -
800007	-	-	-	-	-	-	X	X	-	AA -			
800005	2000 ml Standard UN 3373	165 x 160 x 217	Topf Ø x H : 120 x 184, REF-Kalibrierung	X	-	x 2	X	-	-	ADR/IATA P 650 (UN 3373 - UN 2900) für den Transport von biologischen Stoffen der Kategorie B	AA -		

Siehe auch: Kälte-Sets für den Transport „Cryopack-Module“, polair Pack und Art. Nr. 910612-910613-910610, Seite 834

Einzelne autoklavierbare Beutel



Empfehlung : um dem Autoklavieren standzuhalten, dürfen die Beutel nicht luftdicht verschlossen sein.

Art. Nr.	H x L (mm)	Volumen (l)	Bedruckte Beutel	VE	CHF/VE
140230	400 x 255	3	Nein	500	AA -
999740	400 x 255	3	Ja	500	AA -
999741	500 x 300	9	Ja	500	AA -
999742	600 x 400	14	Ja	500	AA -
140233	780 x 400	21	Nein	500	AA -
999743	780 x 400	21	Ja	500	AA -
140234	780 x 600	33	Nein	500	AA -
999744	780 x 600	33	Ja	500	AA -



- Zum Autoklavieren von Petrischalen, Röhrchen, Gläsern oder anderen kontaminierten Produkten
- Unbedruckte Beutel: aus durchscheinendem PP
- Bedruckte Beutel mit grafischem Symbol "Biologische Gefahr": aus durchsichtigem PP
- Beständig bis 121 °C
- Dicke 40 µm
- Kapazität: 3 bis 33 Liter

Rote Autoklav-Beutel

- Beutel für Autoklaven mit Biohazard-Symbol und -Aufschrift
- Integrierter Sterilisationsindikator
- HDPE-Beutel autoklavierbar bis 121 °C, Polypropylen-Beutel autoklavierbar bis 135 °C



B x H (cm)	VE	Beutel Stärke 30 µm aus HDPE		Beutel mit einer Dicke von 50 µm aus Polypropylen	
		Art. Nr.	CHF/VE	Art. Nr.	CHF/VE
36 x 48	200	045890	AA -	085001	AA -
48 x 58	200	045891	AA -	085002	AA -
64 x 89	200	045892	AA -	085003	AA -
79 x 97	200	045893	AA -	085004	AA -
97 x 122	100	045894	AA -	085005	AA -

Rote Autoklavenbeutel mit Sterilitätsindikator

- Aus Polyethylen, Farbe Rot
- Weißer Sterilitätsindikator, der sich beim Autoklavieren schwarz verfärbt
- Aufdruck des "Biohazard"-Symbols und Sicherheitstext in Deutsch, Englisch, Französisch und Spanisch
- Autoklavierbar bei 121°C



Art. Nr.	Maße B x H (mm)	Volumen (L)	Dicke (µm)	VE	VE/Box	CHF/Box
851012	210 x 290	1,5	20	100	1000	AA -

Zubehör

Art. Nr.	Bezeichnung	CHF
851013	Tischständer + 100 Beutel	AA -

Autoklavenbeutel Biohazard

Autoklav-Beutel Biohazard rot

- Aus rotem Polypropylen
- Symbol und Hinweis Biohazard
- Sterilisationsindikator
- Autoklavierbar bei 134°C



Art. Nr.	L x B (cm)	Volumen (L)	Dicke (µm)	VE	CHF/VE
851030	40 x 78	38	50	500	AA -
851031	60 x 80	60	50	500	AA -

Autoklav-Beutel Biohazard gelb

- Aus gelbem Polyethylen
- Symbol und Aufschrift Biohazard
- Sehr widerstandsfähig mit einer breiten Naht am Boden
- Sterilisationsindikator
- Autoklavierbar bei 121°C



Art. Nr.	L x B (cm)	Volumen (L)	Dicke (µm)	VE	CHF/VE
851032	30 x 50	8	50	500	AA -
851033	60 x 80	60	50	500	AA -

Autoklavierbare Biohazard-Beutel

- Polypropylen-Beutel
- Dicke 50 µm
- Symbol und Aufschrift Biohazard
- Sterilisationsindikator
- Autoklavierbar bei 134°C



Art. Nr.	L x B (cm)	Volumen (l)	VE	CHF/VE
851026	30 x 50	8	100	AA -
750228	30 x 50	8	500	AA -
851027	40 x 78	38	100	AA -
750229	40 x 78	38	500	AA -
851028	60 x 80	60	100	AA -
750230	60 x 80	60	500	AA -
851029	70 x 110	110	75	AA -
750231	70 x 110	110	350	AA -

Beutel für Autoklaven

- Beutel für Hochtemperatur-Autoklaven
- Aus dickem Polypropylen
- Einsetzbar bis zu + 139 °C



Art. Nr.	Bezeichnung	Maße (mm)	VE	CHF/VE
440259	Beutel für Hochtemperatur-Autoklaven	310 x 660	200	AA -
440260	Beutel für Hochtemperatur-Autoklaven	415 x 660	200	AA -
440261	Beutel für Hochtemperatur-Autoklaven	610 x 810	200	AA -
440262	Klebeband Sterilisationsindikator	19	48	AA -

Selbstklebende Abfallbeutel



- **Hergestellt aus Polypropylen**
- **Autoklavierbar bei 121°C**
- **Mit einem äußeren Klebestreifen versehen**
- **Kann an jeder beliebigen Stelle befestigt werden (z. B. an der Labortisch, am Werkbank, an der Haube)**
- **Befreien die Arbeitsfläche und nehmen alle verschmutzten Abfälle (Spitzen, Röhren, Lappen usw.) an**
- **Max. angenommene Last : 1,3 kg**
- **Dicke 25,4 µm**

Art. Nr.	L x B (mm)	VE	CHF/VE
045898	203 x 254	50	AA -
045899	305 x 406	50	AA -

Halter für autoklavierbare Beutel



- **Wird demontiert geliefert**
- **Stahlstütze für den oberen Teil**
- **Orangefarbene Polypropylenschale zur Erinnerung daran, dass die im Beutel enthaltenen Produkte biologisch gefährlich sind**
- **Das kleine Modell kann auf dem Labortisch verwendet werden**

Art. Nr.	Für Beutel von (cm)	Maße (mm)	CHF
085942	30 x 61	185 x 356 x 470	AA -
085943	61 x 76	356 x 356 x 546	AA -
085944	61 x 91	356 x 356 x 696	AA -

Halterung für Abfallsäcke



Ständer aus epoxidbeschichtetem Stahl zum Halten von Abfallbeuteln und Autoklavbeuteln.

Art. Nr.	Ø x H (cm)	Für Beutel von (cm)	CHF
085938	18,5 x 52	30 x 61	AA -
086633	37 x 60	61 x 76	AA -
086634	37 x 75	61 x 91	AA -

Kostengünstige Autoklaven-Beutel



- **Abfallbeutel für Autoklaven aus Polypropylen**
- **Autoklavierbar bei 121°C**
- **Dicke 0,03 mm**
- **Mit oder ohne "Biohazard"-Aufdruck und Sterilisationsindikator**

L x B (cm)	Beutel ohne Aufdruck ohne Indikator			Bedruckte Biohazard-Beutel mit Sterilisationsindikator		
	Art. Nr.	VE	CHF/VE	Art. Nr.	VE	CHF/VE
30 x 61	086635	100	AA -	086638	100	AA -
61 x 76	086636	100	AA -	086639	100	AA -
61 x 91	086637	100	AA -	086640	100	AA -

Biohazard-Beutel aus Polypropylen



Beutel aus dickem Polypropylen für Abfälle, die eine Sterilisation erfordern.

- **Autoklavierbarer Stahlständer (bis 121 °C) Art. Nr. 320084 für Beutelmodell 320080, hält den Beutel offen**
- **Ideal für den Einsatz auf dem Labortisch**
- **Patch-Anzeiger (schwarz, wenn autoklaviert)**

Art. Nr.	Maße B x H (mm)	Dicke (µm)	VE	CHF/VE
320080	203 x 305	40	500	AA -
320081	356 x 483	40	200	AA -
320082	483 x 584	40	200	AA -
320083	635 x 838	40	200	AA -

Halter

Art. Nr.	Bezeichnung	CHF
320084	Stahlständer	AA -

Kleine Beutelhalter für Tischabfälle



Art. Nr.	Bezeichnung	Maße (mm)	VE	CHF/VE
045895	Halter für Beutel, weiß, mit runder Öffnung	160 x 240 mm (Ø x H)	1	AA -
045895B	Halter für Beutel, rot, mit rechteckiger Öffnung	125 x 75 x 203	1	AA -
045896	Durchsichtiger PP-Beutel Autoklavierbar	200 x 300	100	AA -
045897	Rot-orangefarbener Beutel mit Biohazard-Symbol und Sterilisationsanzeige	220 x 280	100	AA -

Art. Nr.	Bezeichnung	CHF
088865	Polypropylen-Deckel für Halter 045895B	AA -

Dieser Ständer aus epoxidbeschichtetem Stahl nimmt 20 x 30 cm große Abfallsäcke auf. Durch seinen geringen Platzbedarf ist er ideal für die tägliche Arbeit und die Entsorgung von Kleinmaterial: Pipettenspitzen, Mikroröhren, auf dem Labortisch oder unter der Haube. Die Beutel sind autoklavierbar.

Beutel mit „Biohazard“ Aufdruck mit Kordel zum Verschließen

- Transparentes Polyethylen
- Dicke 125 µm
- Gelb-schwarze Markierung, bedruckt mit dem Biohazard-Logo
- Mit doppeltem Kordelzug

Art. Nr.	Für Boxen	(L x B x H) (mm)	VE	CHF/ VE
041125	53 l	490 x 270 x 400	25	AA -



Gelber Abfallbeutel mit Klebeverschluss



- Müllsack aus Polyethylen
 - Gelbe Farbe
 - Selbstklebender Verschluss mit Klappe
- H x L : 425 x 267 mm
➤ Dicke 20 µm

Art. Nr.	Bezeichnung	CHF zu 200
074000	Gelber Abfallbeutel mit Klebeverschluss	AA -

Radioaktivität Abfallsäcke



Abfallbeutel aus Polyethylen, die mit dem Piktogramm "Radioaktivität" und der Aufschrift "Achtung radioaktives Material" gekennzeichnet sind. Für radioaktiven Abfall bestimmt. Es wird empfohlen, sie in einem Acrylbehälter zu verwenden, der vor Betastrahlung schützt. Dicke 500 Gauge.

Art. Nr.	B x H (mm)	VE	CHF/ VE
041022	455 x 760	50	AA -

Beutel für Autoklaven

Beutel für Autoklaven

Autoklavierbare Beutel aus Polypropylen für Temperaturen bis 134 °C und aus Polyamid für Temperaturen bis 160 °C. Die Dicke dieser Beutel beträgt 50 Mikron.

Art. Nr.	Material	B x H (mm)	Dicke (µm)	Volumen (l)	VE	CHF/ VE
643201	PP	300 x 500	50	10	500	AA -
644201	PP	400 x 780	50	30	500	AA -
645201	PP	500 x 780	50	45	500	AA -
646201	PP	600 x 780	50	65	500	AA -
030119	PP	600 x 800	50	65	100	AA -
649201	PP	700 x 1100	50	130	350	AA -
030121	PP	700 x 1100	50	130	75	AA -
643401	PA	300 x 500	50	10	500	AA -
644401	PA	400 x 780	50	30	500	AA -
646401	PA	600 x 780	50	65	300	AA -
649401	PA	700 x 1100	50	130	200	AA -

Ständer - Höhe 30 cm - für Beutel Art. Nr. 643201

Art. Nr.	Bezeichnung	CHF
851034	Halterung für Beutel 300 x 500 mm	AA -

Kostengünstige Autoklav-Beutel

Autoklavierbare Beutel aus Polypropylen. Sie ermöglichen eine 30-minütige Autoklavierung bei 121 °C. Die Beutel 030118 sind in einer praktischen und sauberen Spenderbox verpackt.

Art. Nr.	Material	B x H (mm)	Dicke (µm)	Volumen (l)	VE	CHF/ VE
030118*	PP	200 x 300	50	2	100	AA -
140236	PP	305 x 660	40	15	500	AA -
037989	PP	310 x 660	50	15	50	AA -
140235	PP	420 x 600	40	25	500	AA -
037487	PP	415 x 600	50	25	50	AA -
140233	PP	400 x 780	40	21	500	AA -
140234	PP	600 x 780	40	33	500	AA -
037991	PP	610 x 810	50	34	50	AA -

PP: Polypropylen * In Spenderboxen



Kostengünstige Beutel

Biohazard-Abfallsäcke für biologischen Abfall



- Aus dickem gelben Polyethylen
- Sauber und praktisch (in einer Spenderbox)
- Beidseitiger Aufdruck: "Danger of infection" und Biohazard-Piktogramm

Art. Nr.	(B x H) (mm)	Dicke	VE	CHF/ VE
Abfallsäcke Standardverschluss				
041001	255 x 355	500 Gauge	50	AA -
041024	455 x 760	500 Gauge	50	AA -
Abfallbeutel mit Selbstklebeverschluss				
041006	300 x 450	250 Gauge	200	AA -

DASRI-Abfallbeutel



- Aus Polyethylen Flexitène® gelb
- Mit der Aufschrift "Weiche infektiöse Abfälle aus Pflegetätigkeiten"
- Ungeeignet für perforierenden Abfall
- Entspricht der Norm NF X30-501

Art. Nr.	Volumen (L)	Maße B x H (mm)	Dicke (µm)	VE	CHF/ VE
952000	15	400 x 350	19	500	AA -
952002	30	500 x 650	21	500	AA -
952003	50	680 x 750	24	500	AA -
952004	100	820 x 900	25	250	AA -
952005	110	700 x 1050	28	250	AA -

Bedruckte Beutel für Autoklaven



- Hergestellt aus Polypropylen
- Dicke 50 µm
- Verwendbar bis 134 °C (3 Minuten)
- Aufdruck "Biohazard"

Art. Nr.	Maße (mm)	VE	CHF/ VE
140225	305 x 660	200	AA -
140226	420 x 600	200	AA -
140227	600 x 780	200	AA -

Autoklavierbare Beutel sehr dick



- Polypropylen, Autoklavierbar bei 121 °C für 20 Minuten
- Dicke 100 µm

Art. Nr.	Format (mm)	VE	CHF/ VE
030116	600 x 800	125	AA -
030129	700 x 1100	75	AA -

Abfallsäcke aus Polyethylen mit niedriger oder hoher Dichte

Abfallsäcke aus Polyethylen hoher Dichte

- Polyethylen hohe Dichte
- Sternschweißungen
- Empfohlen für alle Arten von Aktivitäten

Volumen (L)	Maße (mm)	Dicke (µm)	Weiß	Schwarz	Blau	Beutel/ Rolle	CHF/ Rolle
5	335 x 350	10	852007	-	-	50	AA -
10	400 x 450	10	852008	-	-	50	AA -
20	450 x 500	10	852009	-	-	50	AA -
30	500 x 650	11	-	852010	-	50	AA -
50	680 x 750	14	-	852011	852049	50	AA -
110	700 x 1050	18	-	852012	-	50	AA -



Abfallbeutel aus Polyethylen niedriger Dichte - Aus Polyethylen niedriger Dichte, auf Rollen. Traditionelle Schweißnähte.

Vol. (L)	Maße (mm)	Dicke (µm)	Weiß	CHF/ Rolle mit 25 Beuteln	Schwarz	CHF/ Rolle mit 25 Beuteln	Tansp.	CHF/ Rolle mit 25 Beuteln	Gelb	CHF/ Rolle mit 25 Beuteln	Rot	CHF/ Rolle mit 25 Beuteln	Blau	CHF/ Rolle mit 25 Beuteln	Grün	CHF/ Rolle mit 25 Beuteln
30	500 x 650	25	852014B*	AA -	852013*	AA -	-	-	-	-	-	-	-	-	-	-
50	680 x 750	30	852021	AA -	852019	AA -	852020	AA -	852024	AA -	852006	AA -	852049*	AA -	852023B***	AA -
100	820 x 870	35	-	-	852025	AA -	852029	AA -	-	-	-	-	-	-	-	-
100	820 x 870	45	-	-	852026	AA -	-	-	-	-	-	-	-	-	-	-
100	820 x 870	55	-	-	852027	AA -	-	-	-	-	-	-	-	-	-	-
100	820 x 870	65	-	-	852028	AA -	-	-	-	-	-	-	-	-	-	-
110	700 x 1050	30	-	-	852030	AA -	-	-	-	-	-	-	-	-	-	-
110	700 x 1050	35	-	-	852031	AA -	-	-	-	-	-	-	-	-	-	-
110	700 x 1050	40	852037	AA -	852032	AA -	852036	AA -	852040	AA -	-	-	852038	AA -	852039	AA -
110	700 x 1050	55	-	-	852033	AA -	-	-	-	-	-	-	-	-	-	-
110	700 x 1050	65	-	-	852034	AA -	-	-	-	-	-	-	-	-	-	-
110	700 x 1050	75	-	-	852035**	AA -	-	-	-	-	-	-	-	-	-	-
130	800 x 1150	35	-	-	-	-	852045	AA -	-	-	-	-	-	-	-	-
130	800 x 1150	45	-	-	852041	AA -	-	-	-	-	-	-	-	-	-	-
130	800 x 1150	55	-	-	852042	AA -	852046	AA -	-	-	-	-	-	-	-	-
130	800 x 1150	65	-	-	852043	AA -	-	-	-	-	-	-	-	-	-	-
130	800 x 1150	75	-	-	852044	AA -	-	-	-	-	-	-	-	-	-	-

* Verkauf zu 50 Stück, angegebener Preis für 50 Beutel ** Verkauf zu 20, Preis für 20 Beutel *** Maße 852023B : 680 x 800 mm

Abfallsäcke

Abfallsäcke aus Polyethylen von 5 Litern bis 130 Litern. Dicke für den Laborbedarf geeignet.

Art. Nr.	Maße (mm)	Volumen (L)	Dicke (µm)	Schließungslink	Farben	Beutel/ Rolle	CHF/ Rolle
140905B	325 x 350	5	12	Ja	Weiß	50	AA -
140906B	400 x 450	10	12	Ja	Weiß	50	AA -
999735	500 x 650	30	30	Ja	Schwarz	20	AA -
140909	680 x 750	50	35	Ja	Schwarz	25	AA -
140909C	680 x 750	50	16	Ja	Weiß	50	AA -
140910	820 x 870	100	55	Ja	Schwarz	25	AA -
999736	700 x 1070	110	55	Ja	Schwarz	20	AA -
140911B	700 x 1070	110	55	Ja	Weiß	200	AA -
140912	820 x 1100	130	55	Ja	Schwarz	10	AA -



Abfallsäcke für allgemeine Zwecke

- Mit Plastikband zum Verschließen
- Geeignet für Labor und gewöhnlichen Abfall
- Hergestellt aus Polyethylen

Art. Nr.	Kapazität (l)	Maße B x H (mm)	Dicke (µm)	Farben	VE	CHF/ VE
711938	5	32 x 35	20	Weiß	1000	AA -
711939	10	40 x 45	20	Weiß	1000	AA -
711940	20	45 x 50	20	Weiß	1000	AA -
711941	30	50 x 70	35	Grau	500	AA -
711942B	50	68 x 75	25	Grau	500	AA -
711943	100	82 x 88	60	Grau	200	AA -
711944	100	82 x 88	70	Grau	200	AA -
711945	110	70 x 110	60	Grau	200	AA -
711946	110	70 x 110	18	Transparent	200	AA -
711947	110	70 x 110	70	Grau	200	AA -
711948	110	70 x 110	80	Grau	100	AA -
711949	130	80 x 120	70	Grau	100	AA -
711950	130	80 x 120	80	Grau	100	AA -
711951	130	80 x 135	80	Grau	100	AA -



ZUBEHÖR FÜR ABFALLSÄCKE

Metallische Bindeglieder



Twist-Links auf Beuteln zum Autoklavieren.
Auf die gewünschte Länge zuschneiden.

- Draht in einer Hülle aus reinem Vinyl
- 457-Meter-Rolle
- Beständig gegen Autoklavieren bei 121 °C für 20-30 Minuten

Art. Nr.	Bezeichnung	CHF/Rolle
085957	Links zum Verschließen	AA -

Bindeglieder aus Silikongummi



Flexible Bindeglieder zum Verschließen von Beuteln vor dem Autoklavieren.

- Mit Schiebering, um die Schlaufe um die Tasche zu schließen
- Schleifenöffnung bis zu 100 mm Durchmesser
- Breite 5 mm
- Geliefert in drei aufeinander abgestimmten Farben: rot, blau, gelb

Art. Nr.	Bezeichnung	CHF zu 30
085949	Bindeglieder aus Silikon-Gummi	AA -

Clavies Clips



Verschlussclip aus Kunststoff für autoklavierbare Beutel.

- Lassen sich mit einer Hand schließen oder öffnen
- Einweg
- Größe der inneren Schleife 1,1 cm
- Temperaturbeständig bis 134 °C

Art. Nr.	Bezeichnung	CHF zu 100
085950	Clavies Clip	AA -

Klammern aus Polypropylen oder Polyallomer zum Verschließen von Beuteln

Mit einem Klick können Sie Ihre Beutel dicht verschließen!
2 Längen : 30 oder 60 mm.



Farben	Polypropylen		Polyallomer	
	Länge 30 mm	Länge 60 mm	Länge 65 mm	Länge 150 mm
Weiß	046300	046307	046315	046320
Rot	046301	046308	046316	-
Gelb	-	046309	046317	-
Blau	046303	046310	046318	-
Grün	046304	046311	046319	-
Schwarz	046305	046312	-	-
Naturfarbe	046306	-	046314	-
CHF zu 10	AA -	AA -	AA -	AA -

Halterungen für 120-l-Beutel



- Aus HDPE verwendbar von -40 bis +90 °C
- Ein Griff und 2 Räder für eine einfache Fortbewegung
- Einfaches Einsetzen und Herausnehmen der Tasche
- Pedal zur Vermeidung von Verunreinigungen (je nach Modell)
- Auswechselbarer, farbiger Deckel (je nach Modell), um das Sortieren zu erleichtern; Möglichkeit, den Deckel in geöffneter Position zu halten
- Sparversion (ohne Deckel und Pedal) und Version unter Labortisch erhältlich

Art. Nr.	Modell	Deckel	Pedal	H. (cm)	CHF
212147	Halter ohne Deckel	Ohne	Ja	97	AA -
212148	Weißer Deckel für 212147	-	-	-	AA -
212149	Blauer Deckel für 212147	-	-	-	AA -
212150	Roter Deckel für 212147	-	-	-	AA -
212151	Gelber Deckel für 212147	-	-	-	AA -
212152	Grüner Deckel für 212147	-	-	-	AA -
212153	Ständer 120 l + weißer Deckel	-	Ja	97	AA -
212154	Halter 120 l + blauer Deckel	-	Ja	97	AA -
212155	Halter 120 l + roter Deckel	-	Ja	97	AA -
212156	Halter 120 l + gelber Deckel	-	Ja	97	AA -
212157	Halter 120 l + grüner Deckel	-	Ja	97	AA -
212158	Support 120 l kostengünstig	Ohne	Ohne	97	AA -
212159	Halterung unter der Arbeitsplatte (90 l)	Ohne	Ohne	75	AA -

Mülleimer 50 Liter

- Aus robustem Polypropylen
- Kippdeckel, System, das die Klappe in geöffneter Position hält
- Maße (H x B x T): 68 x 40 x 33 cm



Art. Nr.	Bezeichnung	CHF
999245	Mülleimer 50 Liter	AA -

Pedal-Mülleimer 100 Liter

- Öffnung durch Pedal, das den direkten Kontakt mit dem Behälter verhindert
- Hergestellt aus Polypropylen
- Gesamtabmessung : 520 x 480 x 930 mm
- Ausgestattet mit 2 Kunststoffrollen
- Abgerundete Ecken für eine einfache Reinigung
- Wird mit zwei Plastikhaken zur Befestigung des Beutels geliefert (verwenden Sie einen 100- oder 130-Liter-Beutel)
- Deckel in 5 verschiedenen Farben, die für die Abfalltrennung geeignet sind



Farben	Weiß	Blau	Grün	Rot	Gelb	CHF
Art. Nr.	001302	001303	001304	001305	001306	AA -

Feuerfeste Sicherheitsmülleimer

Volumen (l)	Perlgrau	Rot Schwarz	Metallgrau Schwarz	CHF
15	060132	060133	060134	AA -
30	060135	060136	060137	AA -
50	060138	060139	060140	AA -
80	060143	060144	060145	AA -
110	060148	060149	060150	AA -



Pedalmülleimer



➤ Kapazität: 30 l ➤ Maße: 41 x 39 x 44 cm

Farben	Weiß	Rot	Gelb	CHF
Art. Nr.	039666	039667	039668	AA -

Tischabfalleimer aus Edelstahl

- Aus Edelstahl
- Öffnen des Deckels mit Infrarotdetektor
- Biohazard-Label
- Ø x H: 12,7 x 19 cm



Art. Nr.	Bezeichnung	CHF
088745B	Tischabfalleimer aus rostfreiem Stahl	AA -

Pedal-Mülleimer aus Polypropylen

- Mülleimer aus Polypropylen
- Einsetzbar von -20 °C bis +90 °C
- Perfekt stabil
- Mit weißem Inneneimer aus Plastik + Henkel

Art. Nr.	Form	Volumen (L)	Maße L x T x H (mm)	CHF
212093	Quadratisch	4	245 x 195 x 225	AA -



212093

Chemische Absorptionsmittel Pig HAZ-MAT



- 8 Schichten aus feinen Polypropylenfasern
- Zur Aufnahme einer breiten Palette von Chemikalien (z. B. 98 % Schwefelsäure, 30 % Natriumhydroxid)
- Blätter mit Wabenmuster: schnellere Absorption

Blätter in Beutel

Art. Nr.	Bezeichnung	Maße (mm)	Absorption (l/Beutel)	Blätter/Beutel	CHF/Beutel
333202	Dreifach dicke Blätter	380 x 510	41,8	50	AA -
333203	Matteblätter dreifach dick	380 x 510	83,6	100	AA -
333204	Blätter einfache Dicke	380 x 510	83,6	200	AA -

Blätter in Boxen

Art. Nr.	Bezeichnung	Maße (mm)	Absorption (l/Box)	Blätter/Box	Boxen/Karton	CHF/VE
333206	Dreifach dicke Blätter Spenderkarton	250 x 330	37,1	100	1	AA -
333207	Dreifach dicke Blätter bench Spenderkarton	330 x 250	37,1	25	4	AA -

Rolle

Rip&fit-Rollen: werden in einem Spenderkarton geliefert.

Art. Nr.	Bezeichnung	Maße (mm x m)	Absorption (l/Beutel)	Rollen/Beutel	CHF/Beutel
333205	Dreifach dicke Rolle	760 x 46	152,4	1	AA -
333208	Dreifach dicke Rolle Rip&fit	380 x 18	29,7	1	AA -

Lab Sorb

- Zum Gelieren von flüssigen Produkten
- Lab Sorb Granulat geliert wässrige Verbindungen oder Lösungsmittel innerhalb von Minuten
- Das gelartige Produkt ist leicht zu entfernen
- 450 g

Art. Nr.	Bezeichnung	CHF
053489	Lab Sorb, 450 g	AA -



Universelles Absorptionsmittel für Öle und Chemikalien



- Absorbiert Chemikalien oder Öle
- Feines, staubfreies Granulat auf Polymerbasis
- Für alle Flüssigkeiten
- Absorbiert bis zu 75-fach sein eigenes Gewicht
- Kostengünstig
- Farbindikator je nach der zu absorbierenden Verbindung: gelb für Produkte auf Säurebasis, rot für alkalische Produkte
- Wird einfach auf das verschüttete Produkt gestreut und mit einer Schaufel oder einem Spatel (nicht im Lieferumfang enthalten) in gelartiger Form wieder aufgenommen

Art. Nr.	Bezeichnung	CHF
452001	Chemolute Chemisches Absorptionsmittel, 4.000 ml	AA -

HandySorb Absorptionsmittel



- Inerte Folien und Kissen aus expandiertem Polypropylen
- Jedes Blatt nimmt bis zum 25-fachen seines Gewichts auf
- Reagieren nicht mit verschütteten Substanzen
- NoTouch-System: kein Benutzerkontakt mit der verschütteten Flüssigkeit
- Benutzerreichweite: bis zu 1,83 m für eine effizientere Nutzung in schwer zugänglichen Bereichen

Art. Nr.	Bezeichnung	VE	CHF/VE
834423	Starterset HandySorb-System mit absorbierenden Blättern	1	AA -
834420	Blattnachfüllungen mit Adapter für HandySorb-System	100	AA -
834421	NoTouch-Universalfolien für HandySorb-System	25	AA -
834422	NoTouch-Universalkissen für HandySorb-System	10	AA -

Beta-sicheres Papier



- Aktivkohlepapier zur Absorption von flüchtigen Radioisotopen (35S)
- Verhindert die Kontamination von Laboren

Art. Nr.	Bezeichnung	VE	CHF/VE
034918	Beta-Safe-Blätter 20,5 x 25,4 cm	50	AA -

Kits zur Beseitigung von Chemikalienverschmutzung

➤ Kits zur Beseitigung von Chemikalienverschmutzung

WEB



Breites Spektrum an chemischer Beständigkeit:
siehe Beständigkeitsleitfaden auf milian.com

TIPP



Siehe unsere Behälter zum Schutz vor Radioaktivität auf
Seite 1342 siehe Art. Nr. 028033 und folgende



NEU

333218

Weiche Beutel

Art. Nr.	Typ des Behälters	Inhalt des Kits	Absorptionsvermögen	CHF das Set
333210	Gut sichtbare Tasche mit Kordelverschluss, zum Transportieren und Aufhängen	2 temporäre Entsorgungssäcke, 2 Bänder, 20 Blätter heavy weight, 1 Spule	10,4 l	AA -
333224	Gelbe High Visibility-Tasche mit Henkel und Klappenverschluss	5 Beutel zur vorübergehenden Entsorgung + Befestigungen, 28 Heavyweight-Blätter, 4 absorbierende Kissen	34,7 l	AA -
333217	Gut sichtbare Vinyltasche mit Klettverschlüssen speziell für Gabelstapler, für Arbeiten in der Höhe; "Box"-Deckel ermöglicht schnellen Zugriff	1 Rolle ø 8 cm x L 117 cm, 20 dreilagige absorbierende Blätter 25 x 33 cm, 2 Einwegbeutel und Befestigungen 46 x 76 cm, 1 Flickpaste 454 g pig' plug-n-seal', 1 Kompatibilitätsleitfaden für Anti-Schüttungs-Chemie-Kits, 1 Anti-Schüttungs-Kit-Mappe	10,4 l	AA -
333231	Kompakte transparente Tasche mit Griff	1 compact pig' Schüttungsset, 6 Absorptionsmatten, 2 Kissen, 2 Beutel für die vorübergehende Entsorgung, 2 Kabelbinder	6,7 l	AA -
333211	Clip-on-Tasche, die sich leicht schließen, aufhängen und für Notfalleinsätze transportieren lässt	12 Blätter, 1 Kissen, 1 Auffangbeutel	13 l	AA -
333220	Clip-on-Tasche, die sich leicht schließen, aufhängen und für Notfalleinsätze transportieren lässt	25 Blätter, 2 Kissen, 2 Auffangbeutel	26,9 l	AA -
333221	Transparente Tasche mit Reißverschluss	3 Kissen für Chemikalien 8 x 117 cm, 12 Blätter für Chemikalien 38 x 51 cm, 2 Auffangbeutel mit Klammern 76 x 46 cm	18,5 l	AA -
333218	Clear Cube Kit: haltbare, transparente, würfelförmige Tasche, leicht zu öffnen, Schultergurt zum Tragen/ Aufhängen	2 Kissen ø 8 cm x l 3 m, 3 Kissen l ø 8 x 117 cm, 6 Kissen 20 x 20 cm, 30 dreifach saugfähige Blätter 38 x 51 cm, 5 Einwegbeutel und Befestigungen 46 x 76 cm, 1 Mappe für Anti-Spill-Kits, 1 Leitfaden zur Kompatibilität von Anti-Chemical-Spill-Kits	54,4 l	AA -
333219	-	Nachfüllpackung für 333218	54,4 l	AA -

Interventionseimer und -fässer

Art. Nr.	Typ des Behälters	Inhalt des Kits	Vol. des Behälters	Absorptionsvermögen	CHF das Set
333214	Light-weight Container mit UN-Zulassung (UN1H2/Y30/S)	4 absorbierende Matten, 2 absorbierende Kissen, 6 manipulationssichere Etiketten	24,6 l	17 l	AA -
333227	UV-beständiges 360-l-Fass (Lagerung im Freien), klassifiziert als UN1H2/X295/S für die Verpackungsgruppen I, II und III	Behälter aus PE mittlerer Dichte, Matten, Dämme, Wülste und Kissen aus Polypropylen	360 l	237 l	AA -
333228	-	Nachfüllpackung für 333227	-	237 l	AA -
333229	76 l UV-beständiger, wasser- und chemikaliendichter Container, klassifiziert als UN1H2/ X75/S, UN1H2/Y100/S für die Verpackungsgruppen I, II und III	Overpack ø 58,5 x 48 cm, 5 Säcke zur vorübergehenden Entsorgung mit Befestigungen, 6 Heavy-Weight-Folien, 5 große Kissen, 6 absorbierende Wülste	76 l	40,9 l	AA -
333230	-	Nachfüllpackung für 333229	-	40,9 l	AA -



333214

Rollwagen

Art. Nr.	Typ des Behälters	Inhalt des Kits	Absorptionsvermögen	CHF/ Kit
333232	Hochsichtbarer PE-Wagen mit Doppeltüren in voller Höhe, verstellbaren Regalen und 20-cm-Rädern	5 temporäre Taschen + Befestigungen, 1 Rolle absorbierende Blätter, 4 Kissen, 5 Wülsten	47,4 l	AA -
333233	-	Nachfüllpackung für 333232	47,4 l	AA -
333225	Gut sichtbare Tasche mit "Box"-Verschluss, auf einem leichtgängigen Rollwagen montiert	30 Blätter - heavy-weight, 12 Haz-Mat-Kissen, 6 absorbierende Kissen 117 cm, 5 Beutel zur vorübergehenden Entsorgung, 5 Kabelbinder, 1 Leitfaden zur chemischen Verträglichkeit & Handbuch	52,8 l	AA -
333226	-	Nachfüllpackung für 333225	52,8 l	AA -
333215	Großer, gut sichtbarer Wagen mit Türen und Deckel, 20-cm-Räder	1 Rolle mit Matten 51 cm x 41 m, 50 Blätter mit Matten 38 x 51 cm, 2 Kissen 8 cm x 3 m, 6 Kissen 8 x 117 cm, 8 Kissen 20 x 20 cm, 40 Tücher 31 x 33 cm, 10 Abfallsäcke mit Befestigungen 91 x 152 cm, 1 Mappe für das Schüttungsset, 1 Kompatibilitätsleitfaden für das chemische Schüttungsset, 1 großer Anti-Schüttungswagen 75 x 76 x 128 cm	173,2 l	AA -
333216	-	Nachfüllpackung für 333215	173,2 l	AA -



333225

EZwaste Abluftfilter

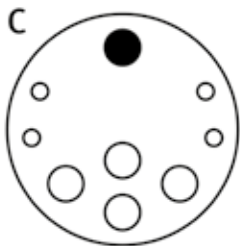
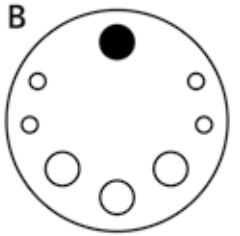
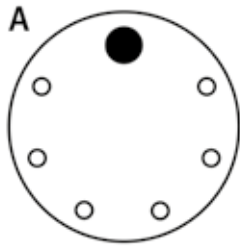

- ▶ Aktivkohlefilter EZwaste
- ▶ Hält Dämpfe von Chemikalien zurück
- ▶ Einfacher Mechanismus zur Entsorgung von Lösungsmittelabfällen

Jedes Set enthält :

- einen Container aus HDPE ;
- einen 83 mm großen Stopfen, offen an der Oberseite
- ein geschlossener 83-mm-Stopfen ;
- einen EZwaste-Filter ;
- ein Winkelstück für EZwaste-Filter ;
- Stopfen für unbenutzte Zugangsports.

EZwaste-Kit

Konfiguration	Art. Nr.	Volumen (L)	Port 1/4"	Port 1/8"	CHF
A	311164	Einzelner Stopfen	0	6	AA -
	311165	4	0	6	AA -
	311166	5	0	6	AA -
	311167	10	0	6	AA -
	311168	20	0	6	AA -
B	311169	Einzelner Stopfen	3	4	AA -
	311170	4	3	4	AA -
	311171	5	3	4	AA -
	311172	10	3	4	AA -
	311173	20	3	4	AA -
C	311174	Einzelner Stopfen	4	4	AA -
	311175	4	4	4	AA -
	311176	5	4	4	AA -
	311177	10	4	4	AA -
	311178	20	4	4	AA -

EZwaste Ersatzfilter

Art. Nr.	VE	CHF VE
311159	1	AA -
311160	2	AA -
311161	5	AA -

Sicherheitstrichter Ezwaste



- ▶ Trichter und Deckel aus HDPE
- ▶ Dichtung auf dem Deckel
- ▶ Filter zum Zurückhalten von Stabmagneten
- ▶ Stiel verringert die Emission von flüchtigen organischen Komponenten
- ▶ Länge des Stiels : 279,4 mm

Art. Nr.	Volumen (ml)	Hals (mm)	Maße H x T (mm)	CHF
311179	450	38-430	177,8 x 127	AA -
311180	450	53	177,8 x 127	AA -
311181	450	70	177,8 x 127	AA -
311182	450	83	177,8 x 127	AA -
311183	2000	38-430	279,4 x 228,6	AA -
311184	2000	53	279,4 x 228,6	AA -
311185	2000	70	279,4 x 228,6	AA -
311186	2000	83B	279,4 x 228,6	AA -

Thermo SCIENTIFIC HALGENE

Sicherheitstrichter



- ▶ Trichter und Deckel aus HDPE
- ▶ PP-Stopfen
- ▶ Entlüftung mit PTFE-Membran
- ▶ Patentierte Modelle
- ▶ Lassen sich an einer Flasche zur Rückgewinnung von Lösungsmitteln anbringen
- ▶ Der Deckel verhindert die Verdunstung von organischen Abfällen

Art. Nr.	Hals (mm)	CHF
029385	38 - 430	AA -
029386	83B	AA -

Evakuierungsfilter für Sicherheitsverschluss SafetyWastecaps

- 3 Filtergrößen
- Absorption von Lösungsmitteldämpfen
- Anzeige der Filtersättigung auf der Kappe
- Schutz vor Spritzern

Art. Nr.	Größe	Max. Volumen des Kanisters für Chemikalienrückgewinnung	Lebensdauer	VE	CHF/VE
959425	L	Mehr als 20 Liter	6 Monate	1	AA -

Verschluss

Art. Nr.	Gewinde	Steckverbinder			CHF
		Kapillaren (Außen-Ø 2,3 bis 3,2 mm)	Röhrchen (6,4 bis 9 mm)	Filter Evakuierung	
096865	GL 45	2	1	1	AA -
959158	S50	3	-	1	AA -
959045	S51	3	-	1	AA -
959159	B53	4	1	1	AA -
948553	S55	2	1	1	AA -
959160B	S60/61	3	-	1	AA -
959161	B63	2	1	1	AA -



Sicherheitsflaschen mit Trichter

- 4-Liter-Flasche aus HDPE oder 10-Liter-Flasche aus fluoriertem HDPE
- Für die vorübergehende Lagerung von flüssigem Abfall
- Der Trichter wird auf die Flasche geschraubt
- Mit Entlüftung
- Ein Polypropylenfilter hält große Partikel und/oder Magnetstäbe zurück

Art. Nr.	Mit Flasche (Liter)	CHF
029387	4	AA -
029388	10	AA -



Sicherheitstrichter

- Aus Edelstahl
- Brandschutz
- Gewindeanschluss
- Durchmesser 120 mm
- Gesamthöhe 285 mm
- Trichter Höhe : 125 mm
- Ablaufschlauch Ø 3,5 cm
- Mit Überlaufsicherung

Art. Nr.	Bezeichnung	CHF
795865	Sicherheitstrichter aus Edelstahl	AA -



Sicherheitstrichter SCAT

- Mit Kugelventil oder Deckel
- Wird mit Sieb und Spritzschutztrichter geliefert
- Mit oder ohne Lanze
- Leitfähig (geerdet) oder nicht leitfähig
- Durchmesser Trichter 180 mm
- Durchmesser Spritzschutztrichter : 200 mm



Mit Kugelventil

Gewinde	Leitfähig mit Lanze		Nicht leitfähig mit Lanze	
	Art. Nr.	CHF	Art. Nr.	CHF
S50	959123	AA -	959130	AA -
S51	959124	AA -	-	-
S55	959125	AA -	-	-
S60/61	799635	AA -	799633	AA -
S65	959126	AA -	-	-
S90	959128	AA -	959132	AA -

Verschließbarer Deckel

Gewinde	Leitfähig mit Lanze		Nicht leitfähig mit Lanze		Leitfähig ohne Lanze		Nicht leitfähig ohne Lanze	
	Art. Nr.	CHF	Art. Nr.	CHF	Art. Nr.	CHF	Art. Nr.	CHF
GL45	-	-	959142	AA -	959148	AA -	-	-
S50	959138	AA -	959143	AA -	-	-	959153	AA -
S51	-	-	959144	AA -	-	-	958760	AA -
S55	959140	AA -	959145	AA -	959149	AA -	959154	AA -
S60/61	799634	AA -	959146	AA -	959150	AA -	958761	AA -
S65	959141	AA -	959147	AA -	959151	AA -	959155	AA -

Zubehör

Mit Kugelventil

	Leitfähiger Trichter	CHF	Nicht leitfähiger Trichter	CHF
Sieb	959134	AA -	959135	AA -
Schutz vor Spritzern	959136	AA -	959137	AA -

Verschließbarer Deckel

	Leitfähiger Trichter	CHF	Nicht leitfähiger Trichter	CHF
Sieb	959134	AA -	959135	AA -

Sets

Enthält einen leitfähigen Kanister mit Füllstandskontrolle, einen Sicherheitstrichter.

Art. Nr.	Kanister Volumen	Trichter	Auffangbehälter	CHF
959119	10 Liter*	mit Deckel	Ja	AA -
959120	10 Liter	Mit Kugelventil	Nein	AA -
959121	20 Liter	Mit Kugelventil	Nein	AA -

*Ohne Niveauekontrolle.

Abfallboxen SHARPSAFE

Maximaler Schutz bei der Aufbewahrung von kontaminierten Gegenständen wie Spritzen und Nadeln.

- Öffnung von angemessener Größe und Eignung, die eine einhändige Evakuierung des verwendeten Materials, einschließlich des gesicherten Materials, ermöglicht
- Verbrennung ohne Ausdünstung
- Verschlussystem, das fest mit der hermetischen und manipulationssicheren Vorrichtung verbunden ist, um das Auslaufen oder Umkippen des Inhalts bei der Evakuierung zu verhindern
- Abdichtung gegen Restflüssigkeiten, Widerstand gegen Perforation
- Entspricht den Normen NF302, NFX 30-500 und ADR



Art. Nr.	Volumen	H x B x L (mm)	Marke NF302	Standard NFX30-500	VE	CHF/VE
140383	300 ml	130 x 105 x 50	Ja	Ja	100	AA -
140410	450 ml	170 x 105 x 50	Ja	Ja	100	AA -
140282	600 ml	224 x 108 x 52	Ja	Ja	100	AA -
140283	1 Liter	187 x 108 x 90	Ja	Ja	100	AA -
140411	3 Liter	203 x 197 x 126	Ja	Ja	50	AA -
140284	2 Liter	177 x 197 x 126	Ja	Ja	50	AA -
140285	4 Liter	245 x 175 x 175	Ja	Ja	50	AA -
140286	7 Liter	380 x 175 x 175	Ja	Ja	50	AA -
140287	7,5 Liter	610 x 150 x 100	Nein	Nein	20	AA -
140422	9 Liter	291 x 292 x 195	Ja	Ja	20	AA -
140289	13 Liter	353 x 292 x 195	Ja	Ja	20	AA -

Halter

Art. Nr.	Typ	Für SharpSafe	CHF
140384	Schräge für Laminarströmungshauben	4 l - 7 l	AA -

Zubehör

Art. Nr.	Bezeichnung	CHF
140409	Plattform für Sharpsafe 1 l, 2 l, und 3 l (zu 10)	AA -

Zugelassene Abfallboxen

- Durchstoßfest
- Anzeige des maximalen Füllstands
- Deckel mit provisorischem und endgültigem Verschluss
- Einkerbungen zum Lösen aller Arten von Nadeln
- Autoklavierbar, Verbrennbarkeit ohne Ausdünstungen
- Entspricht den Normen NF302, NF X30-511 und ADR

Volumen (L)	Maße (L x B x H) (mm)	Foto	Art. Nr.	VE	CHF/VE	Art. Nr.	VE	CHF/VE
Taschen-Abfallboxen								
0,4	123 x 62 x 165	A	168000A	10	AA -	168000	70	AA -
Abfallbehälter in quadratischer Form								
2	151 x 151 x 200	B	-	-	-	168001B	62	AA -
3	151 x 151 x 238	B	-	-	-	168002B	60	AA -
4	167 x 167 x 248	B	-	-	-	168003B	52	AA -
5	215 x 215 x 185	B	-	-	-	168004B	30	AA -
5 (hohe Form)	167 x 167 x 300	B	-	-	-	168005B	40	AA -
6 (hohe Form)	167 x 167 x 388	B	-	-	-	168006B	36	AA -
Zylindrische Abfallboxen								
0,6	Ø 100 x 145	C	-	-	-	168007	100	AA -
0,8	Ø 100 x 184	C	168008A	10	AA -	168008	100	AA -
1,5	Ø 140 x 165	C	168009A	10	AA -	168009	100	AA -
2	Ø 140 x 210	C	168010A	5	AA -	168010	75	AA -
5	Ø 213 x 195	C	168011A	5	AA -	168011	55	AA -
7	Ø 248 x 195	C	168012A	10	AA -	168012	40	AA -
Abfallboxen für Wagen								
3	155 x 155 x 220	D	168013A	10	AA -	168013	40	AA -
5	220 x 220 x 210	D	168014A	10	AA -	168014	40	AA -
10	220 x 220 x 350	D	168015A	10	AA -	168015	30	AA -



Container für Vernichtung



Vernichtungscontainer aus Polypropylen ermöglichen die Sammlung von verschmutzten Produkten wie Spritzen, Nadeln oder auch Pasteurpipetten. Die Fläschchen sind mit einem anliegenden Verschluss versehen, der irreversibel geschlossen werden kann, wenn das Fläschchen voll ist. Entspricht der Norm NF X 30-511.

Art. Nr.	Volumen (L)	Maße (mm)	VE	CHF/VE
999753A	0,6	130 x 114 x 72	1	AA -
999754A	0,8	170 x 114 x 72	1	AA -
999751A	1,1	230 x 114 x 72	1	AA -
999752A	1,8	140 x 195 x 135	1	AA -
999750A	7	390 x 195 x 135	1	AA -

Abfallbehälter 30 l, 50 l und 60 l



- ▶ Fässer und Deckel bitte separat bestellen, aus Polypropylen
- ▶ Verfügbare Volumina : 30, 50 und 60 Liter
- ▶ Verschiedene Farben je nach Modell
- ▶ Gelbe Container werden mit Etikett geliefert
- ▶ 2 Deckelversionen: mit Griff oder mit Deckblatt
- ▶ Ergonomische Seitengriffe
- ▶ Behälter entspricht den Durchstoß- und Dichtheitsnormen ISO 23907 sowie den Normen NFX30-505 und NFX 30-511

Volumen (l)	30	50	60
Maße L x T x H (mm)	404 x 334 x 315	404 x 334 x 517	404 x 334 x 646
Gewicht (kg)	0,72	1,125	1,325
Gelber Container ohneDeckel	671135	671138	671139
SchwarzerBehälter ohneDeckel	671136	-	671140
BlauerContainer ohneDeckel	671137	-	-
CHF	AA -	AA -	AA -
Deckel mit Standardgriff	671141	671141	671141
CHF	AA -	AA -	AA -
Deckel mit Deckblatt	671142	671142	671142
CHF	AA -	AA -	AA -

Zubehör

Art. Nr.	Bezeichnung	CHF
671143	Pedalwagen für Container 2 Räder	AA -
671144	Pedalwagen für Container 4 Räder	AA -

Biohazard-Abfallcontainer



- ▶ Autoklavierbar mit seinem Abfall
- ▶ Verwendet einen herkömmlichen autoklavierbaren Beutel
- ▶ Öffnen des Schwenckdeckels mit einer Hand
- ▶ Universelles Biohazard-Symbol in Rot
- ▶ Hergestellt aus Polypropylen
- ▶ Perfekt abgedichteter Boden

Art. Nr.	Volumen (l)	ø x H (mm)	CHF
029358	5,5	210 x 270	AA -
029359	19	280 x 380	AA -

Abfallboxen für Pipetten



- ▶ Längliches Format, speziell zur Aufnahme von kontaminierten Pipetten, nimmt aber auch Nadeln und Spritzen auf
- ▶ Mit Rückschlagventil
- ▶ Abschließbar, wenn voll
- ▶ L x B x H : 450 x 150 x 160 mm
- ▶ Nutzvolumen : 5 Liter

Art. Nr.	Bezeichnung	VE	CHF/VE*
030535	Abfallbox für Pipetten*	16	AA -

* Einzel lieferbar - anteiliger Preis

Abfallboxen aus Karton

- Vorläufiger Verschluss durch Klappdeckel, endgültiger Verschluss durch Doppelklappe
- Kartonbehälter mit innen verklebtem LDPE-Beutel für bessere Feuchtigkeitsbeständigkeit
- Bänder zum Verschließen der Tasche für eine bessere Abdichtung
- Verstärkte Griffe
- Maximale Belastung : 8 kg für das 25-l-Modell, 13 kg für das 50-l-Modell
- Kostengünstig und ohne Gefahr für die Umwelt
- Entspricht dem Erlass vom 24. Nov. 2003, zugelassen für den Transport von gefährlichen Stoffen auf der Straße (ADR)

Volumen	12 l	25 l	50 l Standard Form	50 l niedrige Form
(L x B x H) (mm)	200 x 200 x 385	265 x 265 x 378	295 x 295 x 580	398 x 293 x 430
Kartonstärke (mm)	2,7	4	2,9	2,7
Beuteltyp LDPE	PEDB 60 µm	PEBD 90 µm	PEDB 60 µm	PEBD 70 µm
Max. Belastung (kg)	4	8	13	13
Art. Nr.	140431	140292	140432	140399
CHF zu 10	AA -	AA -	AA -	AA -



Einwegbehälter aus Karton und LDPE zur Glasrückgewinnung

- Starre Boxen zur Selbstmontage für die sichere Entsorgung von Glasscherben im Labor.
- Das Glas wird sicher in einem stabilen, wasserdichten und durchstoßfesten LDPE-Beutel aufbewahrt
- Deckel mit integrierter Lasche zur Unterstützung der Befüllung, ausgestattet mit einer Dichtungsvorrichtung, einmal voll zu benutzen
- Gebrauchsanweisungen auf den Schachteln aufgedruckt



Art. Nr.	Bezeichnung	Maße B x T x H (cm)	VE	CHF/ VE
232573	Einweg-Bodenabfalleimer 60 l	30 x 30 x 70	6	AA -
232574	Einweg-Tischabfalleimer 10 l	23 x 23 x 26,5	6	AA -

Kartonabfalleimer für Glasrückgewinnung

- Geliefert mit Beutel aus Polyethylen 50 µm
- Wenn die Box voll ist, heben Sie die Klappenöffnung in die geschlossene Position
- Markierungen 4 Sprachen (Englisch, Deutsch, Französisch, Spanisch)
- Flach geliefert, schnelle Montage
- Verfügbar in 2 Versionen



Art. Nr.	Maße B x T x H (cm)	VE	CHF/ VE
948243	30 x 30 x 69	6	AA -
948244	20 x 20 x 25	6	AA -

Kartons für infektiösen Abfall

- Für weiches DASRI
- Selbstöffnender Boden
- Innen ausgekleidet mit einem 55 µm dicken gelben PE-Beutel
- Zwei Tragegriffe
- Verstärkte Ecken für mehr Festigkeit
- Intuitives Schließsystem
- Stapelbar
- Zulassung nach NFX 30-507 : 2018 und UN 4G/Y15/S/20



Art. Nr.	Volumen (l)	(L x B x H) (mm)	Gewicht max. (Kg)	CHF zu 10
132112	50 (hoch)	290 x 290 x 650	13,5	AA -

Abfallboxen aus Karton für die Verbrennung

- Für biologischen Abfall, der zur Verbrennung bestimmt ist
- Wenn die Schachtel voll ist, ziehen Sie die Klappe in die geschlossene Position
- Geliefert mit Polyethylenbeutel Biohazard 38 µm
- Markierungen 4 Sprachen (Englisch, Deutsch, Französisch, Spanisch)
- Flach geliefert, schnelle Montage
- Verfügbar in 2 Versionen



Art. Nr.	Maße B x T x H (cm)	VE	CHF/ VE
948076	30,5 x 30,5 x 68,5	6	AA -
948077	19,6 x 19,6 x 25,4	6	AA -

Aluminium auf Rollen



Aluminium auf Rollen - In Karton-Spenderboxen.

Art. Nr.	Dicke (µm)	Breite (mm)	Länge (m)	CHF die Rolle
039448	11	330	50	AA -
039400	10	326	200	AA -
039401B	10	440	200	AA -
039402	14	326	200	AA -
419005	15	300	150	AA -
419006	15	450	150	AA -
419007	30	300	100	AA -
419008	30	450	100	AA -
419009	30	500	100	AA -
419010	30	600	100	AA -

Abroller für Nachfüllrollen (außer Art. Nr. 039603)

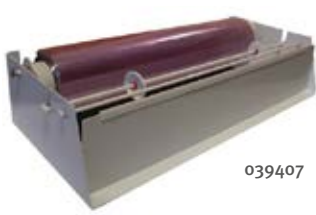
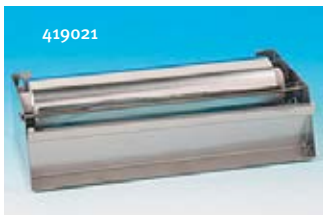

Art. Nr.	Bezeichnung	CHF
039406	Doppelter Abroller mit Wandbefestigung	AA -
039407	Horizontaler Abwickler für Rollen Breite 450 mm	AA -
419021	Metallabroller für 300 mm breite Rollen	AA -
419022	Metallabroller für 450 mm breite Rollen	AA -
419024	Metallabroller für 600 mm breite Rollen	AA -

Einzelne Rolle (Nachfüllung)

Art. Nr.	Dicke (µm)	Breite (mm)	Länge (m)	VE	CHF/VE
039447	10	326	200	3	AA -
039586	10	440	200	3	AA -
039446	11	200	200	3	AA -
419011	15	300	150	4	AA -
419012	15	450	150	4	AA -
039602	20	300	150	4	AA -
039601	30	300	100	4	AA -
039603	30	600	100	4	AA -
419013	30	300	100	4	AA -
419014	30	450	100	4	AA -
419015	30	500	100	4	AA -
419016	30	600	100	4	AA -

Abroller für Aluminiumrolle



- Aus 3,4 mm weißem Epoxiddraht
- Länge des Abrollers : 347 mm

Art. Nr.	Bezeichnung	CHF
070103B	Abroller für Aluminiumrolle	AA -

Quadratische Formate von Alufolie



- Im gebrauchsfertigen quadratischen Format
- Durch Seidenpapier getrennte Blätter
- Gleichmäßige Dicke von 30 µm

Art. Nr.	Maße (mm)	VE	CHF/VE
075700	80 x 80	1000	AA -
075701	100 x 100	1000	AA -
075702	140 x 140	1000	AA -
075703	150 x 150	1000	AA -

Mini-Rollen aus Aluminium



- Aluminiumrollen mit geringer Breite
- Ideal zum Abdecken von Fläschchen, Erlenmeyerkolben usw.
- Passen in einen Spender aus ABS

Art. Nr.	Bezeichnung	CHF
320047	Alufolienrolle 102 mm	AA -
320048	Alufolienrolle 153 mm	AA -

Vorgeschnittene Aluminiumfolien

- Vorgeschnitten in Rundscheiben
- Bestimmt zum Abdecken von Behältern zum Autoklavieren, Inkubieren oder Lagern

Art. Nr.	Für Hals mit Durchm. (mm)	Höhe des Kragens (mm)	Gesamtdurchmesser aufgeklappt (mm)	VE	CHF/VE
045461	38	25	88	252	AA -
045462	50	32	114	256	AA -
045463	50	45	140	252	AA -



Aluminiumbehälter



075704



075712

075718



075719



Rechteckige Schalen

Art. Nr.	Kapazität (ml)	(L x B x H) (mm)	VE	CHF/VE
075704	160	100 x 64 x 38	100	AA -
075705	330	121 x 83 x 47	100	AA -
075707	340	160 x 110 x 26	100	AA -
075708	550	200 x 103 x 39	100	AA -
075710	930	228 x 176 x 28	100	AA -
075711	2170	316 x 215 x 43	100	AA -

Runde Kapseln

Art. Nr.	Kapazität (ml)	Ø x H (mm)	VE	CHF/VE
075712	28	64 x 13	100	AA -
075713	115	80 x 34	100	AA -
075714	110	99 x 25	100	AA -
075715	110	96 x 24	100	AA -
075716	205	127 x 26	100	AA -
075717	280	114 x 50	100	AA -

Untertasse

Art. Nr.	Kapazität (ml)	Ø x H (mm)	VE	CHF/VE
075718	390	217 x 15	100	AA -

Wiegegehänge

Art. Nr.	Ø x H (mm)	VE	CHF/VE
075719	100 x 7	80	AA -

Wiegepapier 100 x 100 mm

Art. Nr.	Bezeichnung	CHF
074041	Wiegepapier - pro 1000 Blatt	AA -



Weitere Wiegegehänge finden Sie auf den Seiten 960 bis 963

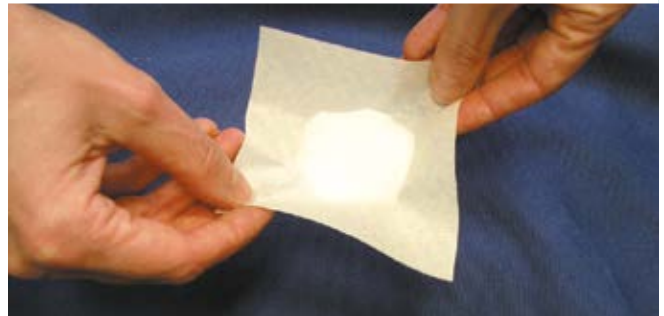

Parafilm Spender Top Cut ClearLine®

Einfach zu verwenden, direkt auf die Parafilm-Box zu legen.

- Aus ABS
- Einfach zu reinigen
- Für 1 Rolle 10 cm oder 2 Rollen 5 cm
- Schieberschneider für sicheres Schneiden
- Maße L x T x H: 123 x 172 x 99 mm

Art. Nr.	Bezeichnung	CHF
257014	Parafilm Spender Top Cut ClearLine®	AA -



ClearLine

NEU



Parafilm Stretchfilm



006787

Dehnbare Folie, die speziell zum Verschließen von Laborbehältern bestimmt ist.

- Dicke 200 µm
- Flüssigkeitsdicht, gasdurchlässig
- Einsatztemperatur : -10 °C bis +60 °C
- Wird als Rolle in einem Abroller aus Karton geliefert

Breite (cm)	5	10	10	50
Länge (m)	75	38	75	15
Art. Nr.	090261	090260	090998	090999
CHF	AA -	AA -	AA -	AA -

Acryl-Spender für Parafilm mit Cutter

Spender aus Acryl für eine Rolle Parafilm.

- Auswechselbare Schneideklinge
- Scharnierdeckel
- Für 1 Rolle 10 cm oder 2 Rollen 5 cm

Farben	Bezeichnung	CHF
006787	Acryl-Spender für Parafilm mit Cutter	AA -

Spender für Parafilm mit Cutter

Spender mit Cutter mit Schieber und Drehknopf für den Filmvorschub.

- Sauber und praktisch
- Für Rollen mit einer Breite von 5 und 10 cm

Art. Nr.	Bezeichnung	CHF
090997	Spender mit Cutter für Parafilm	AA -



Parafilm-Verteiler



Zur Ausgabe von Rollen mit einer Breite von 50 oder 100 mm.

Art. Nr.	Bezeichnung	CHF
037770	Spender blaue Farbe	AA -
320049	Spender grüne Farbe	AA -
320050	Spender rote Farbe	AA -
037771	Ersatzschneideklingen (zu 5)	AA -

Wasserdichte Folie Saran



Wasserdichte Folie zum schnellen Verschließen von Behältern.

- Ohne Falten, ohne Klebstoff
- Auf Rolle
- Schützt den Benutzer vor giftigen, kontaminierenden Stoffen
- Dicke 10 µm

Art. Nr.	Bezeichnung	L x B (m)	CHF / Rolle
090264	Saran Standarddicke 10 µm	300 x 0,29	AA -

Stretchfolie Filmpro



Stretchfolie zum sofortigen Verschließen von Behältern aller Art.

- Preiswert, auf Rollen
- Dicke 10 µm

L x B (m)	Ohne Lineal		Mit Lineal	
	Art. Nr.	CHF/Rolle	Art. Nr.	CHF/Rolle
300 x 0,3	039408	AA -	039458	AA -
300 x 0,45	039409	AA -	039459	AA -

Dichtungsband zum Verschließen von Fläschchen



Stretchband für den verstärkten, dichten Verschluss von Laborflaschen.

- Wasserdicht
- Gute Chemikalien- und Temperaturbeständigkeit
- Auf Rollen von 35 m
- Breite : 19 mm

Farben	Weiß	Gelb	Rot	CHF/Rolle
Art. Nr.	053083	053081	053082	AA -

Verschlussband für Petrischalen



Dehnbare Klebeband zum Versiegeln und Verschließen von Petrischalen und Mikrotiterplatten.

- Begrenzt das Risiko der Verdunstung
- Verringert den Gasaustausch und das Risiko einer Kontamination
- Breite : 12,7 mm, Länge : 35 m
- Gute Lösungsmittelbeständigkeit, flüssigkeitsdicht
- Betriebstemperatur: - 30 °C bis + 70 °C

Farben	Transparent	Weiß	Rot	Gelb	Blau	CHF/Rolle
Art. Nr.	053001	053002	053003	053004	053005	AA -

WYPALL* L Wischer

Einwegwischtücher auf Wattebasis für leichte oder schwere Wischvorgänge von nicht aggressiven Produkten wie Wasser oder Ölen/Fetten oder bestimmten Desinfektionsmitteln.

3 Produktreihen von Wischern :

- **ESSENTIAL-Reihe** aus traditioneller Watte, für leichte und allgemeine Wischtücher (L10: einlagig, L20: doppellagig)
- **EXTRA-Reihe** : 1 oder 2 Lagen für leichtes und allgemeines Wischen. Wischtücher aus AIRFLEX-Watte, die stärker und saugfähiger ist als herkömmliche Watte
- **ULTRA-Reihe**: Wischtücher L30, 3 Lagen aus AIRFLEX-Material für das obere Wischen der Reihe
- Die L40-Reihe ist doppelt gekreppt, um ein sanftes und saugfähiges Wischen zu ermöglichen (enthält Latex)

Spulen mit zentraler Aufwicklung

Art. Nr.	Wypall L	Reihe	Farben	Format (cm)	Formate/Rolle	Rollen/Karton	Kompatible Spender	Lebensmittelkontakt	CHF/VE
041485	L10	-	Weiß	19,5 x 38	800	6	E	x	AA -
041491	L20	-	Weiß	19,5 x 38	400	1	E	x	AA -
002933B	L20	Extra+	Blau	18,5 x 42,5	300	6	E	-	AA -
002986B	L20	Extra+	Weiß	18,5 x 42,5	300	6	E	-	AA -
040387B	L10**	Extra	Weiß	18,5 x 38	630	6	D	x	AA -
040433	L10**	Extra	Dunkelblau	18,5 x 38	630	6	D	x	AA -
002961B	L10**	Extra	Weiß	18,5 x 38	525	6	D	x	AA -
002962B	L10**	Extra	Dunkelblau	18,5 x 38	525	6	D	x	AA -
002935B	L10**	Extra+	Weiß	18,5 x 38	400	6	D	x	AA -
002960B	L10**	Extra+	Dunkelblau	18,5 x 38	400	6	D	x	AA -
041490	L10	-	Blau	19,5 x 38	800	1	E	x	AA -
041484*	L20	Essential	Blau	19,5 x 38	400	6	E	x	AA -

* Minispule ** Roll control: Abspulen von Einzelblättern

VIDEO



Geben Sie die Art. Nr. auf MILIAN.COM ein, um das Video zu sehen



F

002958



E

002956B

D

002908



Spender mit zentraler Aufwicklung

Art. Nr.	Modell	Bezeichnung	CHF
002908	D	Wandspender weiß Roll control	AA -
002956B	E	Zylindrischer Wandspender, weißer Kunststoff	AA -
002958	F	Rechteckiger Wandspender, rauchfarbener Kunststoff	AA -

Spulen mit klassischer (seitlicher) Abrollung

Art. Nr.	Wypall L	Bereich	Farben	Format (cm)	Formate/Rolle	Rollen/Karton	Kompatible Spender	Lebensmittelkontakt	CHF/VE
002944	L10	Extra	Weiß	23,5 x 38	1500	1	A/B/C	x	AA -
002945	L10	Extra	Blau	23,5 x 38	1500	1	A/B/C	x	AA -
041421	L10	Extra+	Blau	23,5 x 38	1000	1	A/B/C	x	AA -
041422	L10	Extra+	Weiß	23,5 x 38	1000	1	A/B/C	x	AA -
002943	L10	Extra+	Blau	33 x 38	1000	1	A/B/C	x	AA -
041487*	L10	-	Weiß	24 x 46	165	24	-	x	AA -
002942B	L20	Extra+	Blau	32,5 x 38,5	500	1	A/B/C	-	AA -
002941	L20	Extra+	Blau	23,5 x 38	500	1	A/B/C	-	AA -
002939	L30	Ultra+	Blau	23,5 x 38	750	1	A/B/C	x	AA -
002940B	L30	Ultra+	Blau	37 x 38	670	1	A/B/C	x	AA -
002938	L40	-	Weiß	31,5 x 34	750	1	A/B/C	x	AA -

* Minispule

Spender mit klassischer Abrollung (seitlich)

Art. Nr.	Modell	Bezeichnung	CHF
002946	A	Mobiler blauer Spender mit Rad und Müllsackhalter, Spulen aller Breiten	AA -
002947	B	Standspender, metallisch blau, für Spulen mit einer Breite von 44 cm und einem Durchm. 70 cm	AA -
002948	C	Wand- und Standspender aus blauem Metall für Spulen mit einer Breite von 44 cm und einem Durchmesser von 50 mm. 47 cm	AA -

Spenderboxen und Beutel

Art. Nr.	Wypall L	Bereich	Farben	Format (cm)	Formate/ Einheit	VE	CHF/VE
002965B	L20	Extra	Blau	33 x 42	280/Spenderbox	1	AA -
002964	L40	-	Weiß	30,5 x 31,8	56/Tasche	18	AA -
002904	L40	-	Weiß	41,5 x 25	90/Spenderbox	9	AA -



A

002946



B

002947



C

002948

WYPALL® X Tücher aus HYDROKNIT®-Material



VIDEO



Geben Sie die Art. Nr. auf **MILIAN.COM** ein, um das Video zu sehen

Spender für WYPALL® X Tücher: Seite 1297

WYPALL® X90 Tücher

- Sehr dick und saugfähig, widerstandsfähig
- Ideal für schwierige Wischaufgaben
- Gibt 90% des absorbierten Lösungsmittels wieder frei

Art. Nr.	Farben	Format (cm)	Darstellung	Formate/ Schachtel oder Spule	CHF/ Box oder Spule
002300	Blau	28 x 34	Vorgeschnittene Spule	450	AA -
002301	Blau	28 x 42,5	Spenderbox	136	AA -

WYPALL® ForceMax Tücher

- Sehr dick und widerstandsfähig, textiler Griff
- Ideal für schwierige Wischaufgaben mit Öl und Fett
- Beansprucht 68% weniger Platz und reduziert die Abfallproduktion um 78% im Vergleich zu Textilputztüchern
- Absorbiert bis zu 40% mehr Öl und 5-mal schneller als Textilien

Art. Nr.	Farben	Format (cm)	Darstellung	Format/ Box	CHF/ VE
041465	Blaugrau	33,5 x 34,5	Pop-up-Spenderbox	480	AA -

- Sparsames Wischen
- Aus hochfestem HYDROKNIT®
- Ausgezeichnete Absorptionsfähigkeit
- Lebensmittelkontakt (X50, X60, X70, X90)

WYPALL® X50 Tücher

- Aus Zellulose- und Synthetikfasern (80-20%)
- Für leichtes und schonendes Wischen in Industrie und Lebensmittelindustrie

Art. Nr.	Farben	Format (cm)	Darstellung	Format/ Box	CHF/ VE
040374	Weiß	24,9 x 34	Vorgeschnittene Spule	1100	AA -

WYPALL® X60 Tücher

Vielseitige und strapazierfähige Wischtücher für kostengünstiges Wischen

- Hohe Aufnahmefähigkeit
- Zum Wischen in Ecken oder auf schwierigen Oberflächen
- Mit Wasser und Lösungsmitteln verwendbar.

Art. Nr.	Farben	Format (cm)	Darstellung	Format/ Box	Spule oder Box / Karton	CHF/ VE
002978	Blau	31 x 42	BRAG-Spenderbox	200	1	AA -
002979	Blau	31 x 38	Vorgeschnittene Spule	500	1	AA -
002310	Blau	36,5 x 31,5	Mappe	60	12	AA -
002981	Weiß	23 x 42,5	Spenderbox	126	10	AA -
002982	Weiß	31 x 42	BRAG-Spenderbox	200	1	AA -

WYPALL® X70 Tücher

- Sehr saugfähig
- Zum schnellen und effektiven Abwischen von Ölen, Fetten, Schmutz und Lösungsmitteln
- Ideal für die Pflege, einfach zu verwenden und sparsam: einfach auswringen und wiederverwenden

Art. Nr.	Farben	Format (cm)	Darstellung	Format/ Box	Spule oder Box / Karton	CHF/ VE
002973	Weiß	37,5 x 42	Spenderbox	300	1	AA -
002302	Weiß	31 x 32	Mappe	76	12	AA -
002303	Weiß	42,7 x 28,2	Spenderbox	200	1	AA -
002304	Blau	34 x 31,5	Spule	870	1	AA -
002305	Blau	42,5 x 23	Pop-up-Spenderbox	100	10	AA -

WYPALL® X80 Tücher

- Ideal zum Abwischen von Fetten, Ölen und hartnäckigen Verschmutzungen
- Mit Wasser oder Lösungsmitteln verwendbar : Spülen zur Wiederverwendung
- Erhältlich in verschiedenen praktischen und effizienten Vertriebssystemen (auf Rollen oder in Formaten)

Art. Nr.	Farben	Format (cm)	Darstellung	Formate/ Schachtel oder Spule	Spule oder Box / Karton	CHF/ VE
002968B	Blau	34 x 31,5	Spule	475	1	AA -
002967B	Blau	42,7 x 28,2	Spenderbox	160	1	AA -
041438	Weiß	31 x 42	Spenderbox	160	1	AA -
002969B	Blau	42,7 x 21,2	Pop-up-Spenderbox	80	10	AA -
002970	Weiß	31,5 x 34	Spule	475	1	AA -
002971	Weiß	31 x 32	Mappe	50	4	AA -

Gefaltete Handtücher



- 2 Lagen
- In ultrastarker DESL-Qualität oder in glatter Ausführung

Art. Nr.	Faltungen	Qualität	Anzahl Formate	Format LxB (cm)	Pack oder Rollen/Karton	CHF/ VE
475038	In Z	DESL	150	21,6 x 23	30	AA -
475039	In W	DESL	100	21,6 x 34	27	AA -
475040	In W	Glatt	188	21,3 x 31	20	AA -

Spender für gefaltete Handtücher

Art. Nr.	Bezeichnung	CHF
475049	Handy-Spender aus weißem ABS	AA -

Geprägte Wischtücher in industriellen Rollen

- 100 % reine Zellstoffwatte
- DESL-Qualität: ultrafestes Papier, trocken und nass
- Prägung 40 pt/cm²
- Weiches Papier, trennt sich nicht und fusselt nicht
- Umweltfreundliches Design und umweltfreundliche Nutzung: saugfähiger und stärker als ein Standard-Industriewischer
- Optimierte Logistik und Rohmaterial aus nachhaltig bewirtschafteten Wäldern
- Hergestellt in Frankreich
- Kompatibel mit Lebensmittelkontakt



Art. Nr.	Modell	Abwickeln	Anzahl Falten	Anzahl Formate	Breite (cm)	Lochung (cm)	Rolle Ø (cm)	Kompatibler Spender	Rollen/Karton	CHF/VE
475024	Weiß	Seitlich*	2	1000	22,6	30	26	475045 475046 475047	2	AA -
475025	Weiß	Seitlich*	2	1500	22,6	30	2		AA -	
475026B	Weiß	Seitlich*	2	1500	36,5	30	30		1	AA -
475027	Weiß	Seitlich*	2	1000	22,6	23	26		2	AA -
475028	Weiß	Seitlich*	2	1500	22,6	23	30	2	AA -	
475030	Weiß	Seitlich*	2	800	22,6	23	24	2	AA -	
475031	Weiß	Zentral	2	450	19,4	30	19	475048	6	AA -
475033	Weiß	Zentral	2	450	18,1	23	19		6	AA -
475034	Weiß	Zentral	2	450	19,4	23	19		6	AA -
002935C	Weiß	Zentral	2	450	19,4	35	19		6	AA -
475032	Weiß	Zentral	2	200	19,4	25	13	476068, 475048	9	AA -

* zentrale Abrollung möglich mit Spender 475047 dank des abreißbaren zentralen Spannfeeders.

Papierhandtücher auf Rolle

- Kompakt: preiswert und praktisch
- DESL-Qualität: ultrafestes Papier, trocken und nass
- 2 Lagen

Art. Nr.	Anzahl Formate	Format L x B (mm)	Ø Rolle (cm)	Pack oder Rollen/Karton	CHF/VE
475050	500	19,4 x 23	19	6	AA -
475036B	50	23 x 22,7	10	32	AA -
475035	300	22,5 x 23	15	10	AA -
155019	64	23 x 24	-	2 x 12	AA -



Spender für Rollenwischtücher

Rollen mit seitlichem oder zentralem Abzug: Bei Verwendung des zentralen Abzugs muss zunächst die vorgeschchnittene Papphülse in der Mitte der Rolle entfernt werden.

Art. Nr.	Modell	Spulen : breite bis	Spulen : Ø bis	CHF
475048	Wandmontage / zentrale Einzelblattausgabe	19,4 cm	20 cm	AA -
475047	Wand / zentrale Abrollung	31 cm	32 cm	AA -
476068	Wand / zentrale Abrollung	19,4 cm	13 cm	AA -
475045	Dreibein / Seiten Abrollung	45 cm	-	AA -
475046	Wand / seitliche Abrollung	30 cm	-	AA -



475045



475047



475048

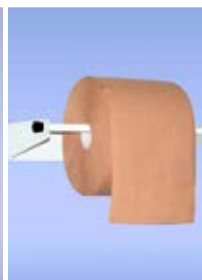

475046

Spender für Papierrollen

- Für seitlich abrollende Spulen mit einem maximalen Durchmesser von 350 mm und einer Breite von 320 mm
- Aus lackiertem Stahl oder Edelstahl

Art. Nr.	Typ	Material	Maße B x T x H (mm)	CHF
022400	Wand*	Rostfreier Stahl	392 x 275 x 345	AA -
022401	Wand*	Lackierter Stahl	392 x 275 x 345	AA -
022402	Auf Füßen	Lackierter Stahl	480 x 450.810	AA -
022403	Auf Füßen	Rostfreier Stahl	392 x 450 x 810	AA -

* mitgelieferte Befestigung



022402



022403



022400



022401

AutoCut® Handtuchspender



- **Wartung und Installation**
- **Schlüsselsicherung auf jeder Seite**
- **Visuelle Kontrolle des verbleibenden Papiers**
- **Universelle Wandbefestigungsplatte**
- **Block in 20 Sekunden zerlegbar**
- **Kostengünstig und Abfallreduzierung**
- **Einzelblattverteilung**
- **Automatisches Schneidesystem**
- **Hygienisch**
- **Berührungslose Verteilung**
- **Kompatibilität**
- **Kompatibel mit den Rollen Art. Nr. 475054**

Art. Nr.	Bezeichnung	CHF
475055	AutoCut® Handtuchspender	AA -



Kompatible Handtuchrollen

- **Aus weißer, 2-lagiger Zellstoffwatte**
- **DESJ-Prägedruck 40 pts/cm²**
- **Go Green: Papier aus ökologisch bewirtschafteten Wäldern, französische Herstellung**
- **Ø (neue Rolle) : 190 mm, Breite : 196 mm, Gesamtlänge : 150 m**

Art. Nr.	Bezeichnung	CHF zu 6
475054	Handtuchrollen für AutoCut® Handtuchspender	AA -

ECOTEX* Wischer



- **Weiße ECOTEX® Allzweckwischtücher, nicht gewebt und sehr leistungsstark, erhältlich in Beuteln, Rollen oder Boxen**
- **Blatt-für-Blatt-Verteilerbox**
- **5 Qualitäten von ECOTEX®-Wischtüchern**
 - **Top: robust, sehr widerstandsfähig und saugfähig; für umfangreiche Wischarbeiten;**
 - **Standard: saugfähig und widerstandsfähig**
 - **Basic: saugfähig und widerstandsfähig; für das tägliche Wischen**
 - **Soft: weich und sehr saugfähig; für empfindliche Wischarbeiten**
 - **Top und MUST Top: robust, sehr widerstandsfähig**

Art. Nr.	Bezeichnung	Papiergröße L x B (cm)	VE	CHF
476066	Beutel mit gefalteten weißen Soft-Tüchern	35 x 30	12 Beutel mit 60 Wischerformaten	AA -
476090	Beutel mit gefalteten weißen Soft-Tüchern	35 x 30	12 Beutel mit 50 Wischerformaten	AA -
002938C	Wischrollen Soft *	35 x 35	1 Rolle mit 500 Wischerformaten	AA -
002914C	EXTRABOX Wischerbox Standard	35 x 50	1 Schachteln mit 100 Wischerformaten	AA -
002970C	Wischrollen Top *	35 x 35	1 Rolle mit 500 Wischerformaten	AA -
002971C	Wischer Top	35 x 35	10 Beutel mit 50 Wischerformaten	AA -
002967C	ECOBBOX mit Top-Wischtüchern, blau	23 x 50	1 Schachteln mit 100 Wischerformaten	AA -
476064	EXTRABOX mit Must Top Wischtüchern, ineinandergreifend, weiß	50 x 35	5 Schachteln mit 100 Wischerformaten	AA -

* Kompatibel mit den Spendern Art. Nr. 475045 und 475046

Handtücher aus Zellstoffwatte KLEENEX®



Handtücher in Einzelblättern, 2- oder 3-lagig.

- **Hohe Absorptionskapazität**
- **Ineinandergreifend**
- **Weich, saugfähig, dick, widerstandsfähig**
- **Kostengünstig**
- **Kleenex® Ultra aus weicher, bequemer Watte**



Art. Nr.	Modell	Format (cm)	Anzahl Falten	Formate/Pack	Pack/VE	CHF/VE
002929B	Kleenex® Ultra	21,5 x 31,8	3	96	15	AA -
002307	Kleenex® Ultra	21,5 x 31,5	2	124	15	AA -
002915	Kleenex® Ultra	21,5 x 41,5	2	94	30	AA -

Wandspender

Art. Nr.	Bezeichnung	CHF
002930	Wandspender für Handtücher (Kapazität 2 Packungen)	AA -

Kleenex® Ultra Soft Falthandtücher



- **In wasserfesten POP UP-Spenderbox 260 x 225 mm**
- **70 gefaltete Handtücher**
- **Einzelblattverteilung**
- **Ultra widerstandsfähig, aus Watte und Latex**

Art. Nr.	Bezeichnung	CHF/zu 18 Schachteln
039025B	Kleenex® Handtücher Ultra Soft - Packung zu 70	AA -

Wählbare Handtücher SCOTT



- **Handtücher in weißem Interfold-Format**
- **Zusammensetzung:**
 - Reifasern : 38 %
 - recycelte Fasern : 62 %
- **Airflex-Technologie**
- **Hat das EU-Umweltzeichen und ist FSC-zertifiziert, um die Umwelt zu schützen. Zertifiziert für den Kontakt mit Lebensmitteln**

Art. Nr.	Format (cm)	Formate/Pack	Pack/VE	CHF/VE
040358	21 x 21,50	300	15	AA -

Scott® Handtücher

- Verpackung: Kunststoff
- Dicke der Packung: 20 cm
- Airflex Papierhandtücher
- Effektives Händetrocknen
- Reduzierung von Verschwendung und Schutz der Umwelt
- Lebensmittelkontakt



Art. Nr.	Breite Format (cm)	Länge Format (cm)	Farben	Anzahl Formate	Pack/Box	CHF/Pack
040341	20	31,5	Blau	240	15	AA -

Wischer Ko-Ton

- Sanfter Multifunktionswischer
- Absorbiert leicht Wasser, Öl und Tinte
- Entfernt schnell alle Arten von Flüssigkeiten
- Sehr schwach fuselig
- Geringe Freisetzung von Fasern
- Frei von Silikon
- Format : 340 x 320 mm



Art. Nr.	Bezeichnung	Maße L x H (mm)	VE	CHF/VE
316050	Ko-Ton-Tücher	340 x 320	100	AA -

SCOTT Slimfold Handtücher und Spender



- Handtücher in 1-lagigen Einzelblättern
- Zusammensetzung: Frischfasern : 50 %, recycelte Fasern : 50 %
- Platzsparende Faltung für kleine Räume

Art. Nr.	Format (cm)	Anzahl Falten	Formate/Pack	Pack/VE	CHF/VE
040356	29,50 x 19	1	110	16	AA -

Spender - Maße 38 x 23,9 x 8,1cm

Art. Nr.	Bezeichnung	CHF
040357B	Aquarius Spender für Scott Slimfold (2 Packungen)	AA -

SCOTT® Taschentücher

- Kostengünstige Taschentücher 2 Falten
- Hergestellt aus FSC- und EU-Umweltzeichen-zertifiziertem Holz
- Formate 185 x 215 mm
- In Einzelblatt-Spenderbox
- Mit End-of-Box-Indikator



Art. Nr.	Bezeichnung	Anzahl Formate/Box	Boxen/VE	CHF/VE
002989	Scott® Taschentücher	100	21	AA -

Reinraumwischer Produktreihe Q+

- Trockenwischer für kontrollierte Umgebung Reinraum ISO 4/5 oder 6/7, doppelt verpackt
- Hergestellt aus Frischfaser; frei von Spuren von Silikon, Amiden und DOPs
- Sehr niedrige Werte an Ionen und Extrahierbaren
- **Verschiedene Ausschnitte**
- Laser (kein Faserverlust), Ultraschall (weiche Kanten, keine Kratzer) oder Standard (mit Messer)
- **Materialien**
- Poly-Neat P1: Gestricktes Polyester aus 100 % Endlosfilamenten, Kreuzmuster
- Poly-Neat 2P3: 100 % Polyester Endlosfilament, 2 ultraschallgebundene Schichten für eine bessere Absorption
- Wu-Neat Z6: Mikrofasertechnologie mit sehr enger Webart für eine gute Haltbarkeit
- SKM 609 : 55 % Zellulose, 45 % Polyester, geringer Faserverlust und weicher Griff, hohe Saugfähigkeit

Für ISO-Umgebung 4/5

Art. Nr.	Typ	Gewicht (g/m²)	Maße (cm)	Ausschnitt	Formate/Beutel	VE	CHF/VE
133000	Poly-neat P1	140	23 x 23	Laser	150	12	AA -
133002	Poly-neat P1	140	31 x 31	Laser	100	12	AA -
133004	Poly-Neat 2P3	150	23 x 23	Ultraschall	100	12	AA -
133006	Poly-Neat 2P3	150	31 x 31	Ultraschall	100	10	AA -
133008	Wu-Neat Z6	120	23 x 23	Laser	100	12	AA -
133010	Wu-Neat Z6	120	31 x 31	Laser	100	10	AA -

Für ISO-Umgebung 6/7

Art. Nr.	Typ	Gewicht (g/m²)	Maße (cm)	Ausschnitt	Formate/Beutel	VE	CHF/VE
133001	Poly-neat P1	140	23 x 23	Laser	150	12	AA -
133003	Poly-neat P1	140	31 x 31	Laser	100	12	AA -
133005	Poly-Neat 2P3	150	23 x 23	Ultraschall	100	12	AA -
133007	Poly-Neat 2P3	150	31 x 31	Ultraschall	100	10	AA -
133009	Wu-Neat Z6	120	23 x 23	Laser	100	12	AA -
133011	Wu-Neat Z6	120	31 x 31	Laser	100	10	AA -
133012	SKM 609	68	23 x 23	Standard	150	20	AA -



Extra weiche Taschentücher



Aus reiner Zellulosewatte, die aus ökologisch bewirtschafteten Wäldern stammt

- Glatte weiße Taschentücher, 2-lagig, 15 g/m²
- Hergestellt in Frankreich

Art. Nr.	Bezeichnung	Anzahl Formate/Box	Boxen/VE	CHF/VE
475023	Extra weiche Taschentücher-Box 19,4 x 20 cm	100	40	AA -

KLEENEX® Taschentücher



Hochwertige Taschentücher, die Weichheit und Saugfähigkeit miteinander verbinden.

- 2 Lagen
- 100 % Reinfaser
- In Einzelblatt-Spenderbox
- 4 Anzeige für das Ende der Box
- FSC-zertifiziertes Produkt

Art. Nr.	Bezeichnung	Anz. Formate/Box	Boxen/VE	CHF/VE
002987B	Kleenex Taschentücher® 215 x185 mm	100	21	AA -
002988	Würfelförmige Kleenex®-Box210 x200 mm	90	12	AA -

Turbo Towels Reinigungstücher



- Reinigungstücher, Desinfektionsmittel und fettlösende Tücher
- TP1-, TP2-, Human- und Oberflächenkompatibel (gemäß der Biozid-Richtlinie)
- Eine Seite leicht abrasiv, perfekt zum Kratzen oder Abziehen; auf der anderen Seite weich und saugfähig zum Abwischen
- Individuelle Verteilung und praktische Anwendung in Eimern
- Format L x B: 33 x 30 cm

Art. Nr.	Bezeichnung	VE	CHF
040405C	Turbo Towels Reinigungstücher	1 Eimer mit 70 Tüchern	AA -

Wypall® Reinigungstücher



040406



040405



- Vorimprägnierte, lösungsmittelfreie Wischtücher
- Sparsame Verteilung: kontrolliert Wischtuch für Wischtuch
- Patentiertes dreifach dickes Material und fortschrittliche Formel
- Farbe: grün
- Anzahl Falten : 1
- Für Hände oder Oberflächen:entfernen schnell Fett, Tinte, Farbe
- Anstelle eines Gels oder einer Seife zu verwenden
- Verhindert das Austrocknen der Haut

Art. Nr.	Bezeichnung	Maße (cm)	VE	CHF
040406	Spenderbox mit 50 Tüchern	27 x 27	Box mit 50	AA -
040405	Eimer mit 90 Tüchern	27 x 27	Eimer mit 90	AA -

WYPALL® ultra-widerstandsfähig Waschlapen x80



- HydroKnit®-Technologie: Vliesstoff-Reinigungstücher, die ebenso leicht wie saugfähig sind
- Farbcodes zur Unterscheidung der Aufgaben und damit zur Verringerung des Risikos einer Kreuzkontamination
- L x B: 41 cm x 33,5 cm
- Bis zur Verwendung in einer Plastikhülle geschützt
- Können abgespült und wiederverwendet werden
- Einzelblattverteilungssystem ermöglicht Verbrauchskontrolle (geringere Betriebskosten)

Farben	Blau	Grün	Gelb	Rot	VE Box	CHF/Box
Art. Nr.	002909	002910	002911	002912	25	AA -

WypAll® Mikrofasertücher

- Verringern das Risiko von Kreuzkontaminationen
- Weiche Textur für die Reinigung von Glaswaren
- Können bis zu 300 Mal gewaschen werden
- Schnelle und effektive Reinigung
- Können trocken oder feucht verwendet werden
- Absorbieren bis zum 8-fachen ihres Gewichts an Flüssigkeit
- Entfernt und bindet Schmutz auf allen Oberflächen



Farben	Blau	Grün	Rot	VE/Box	CHF/Box
Art. Nr.	040335	040336	040337	6	AA -

ECOTEX-Waschlappen

- Zwei Produktreihen verfügbar :
 - Mikrofaser : staub und Partikel
 - Multitowel : herkömmliche absorbierende Wischtücher



Bereich	L x B (cm)	Blau	Grün	Gelb	Rot	Formate/Beutel	CHF/VE
Mikrofaser	40 x 40	040335C	040336C	040334C	040337C	5	AA -
Multitowel	50 x 35	002909C	002910C	002911C	002912C	25	AA -

Pflanzliche Schwämme aus Zellulose



- Zum Wischen auf allen Arten von Oberflächen
- Können mit Chlorwasser dekontaminiert werden
- Vor dem ersten Gebrauch und nach jedem Gebrauch spülen

Art. Nr.	Maße (mm)	VE	CHF/VE
155026	135 x 90 x 10	10	AA -

Wiederaufladbarer Mini-Staubsauger



- Leistungsstarker kabelloser Staubsauger, Betrieb mit Li-Ion-Akku
- Permanenter Staubfilter, der leicht zu reinigen ist
- Zusätzliches 12-Volt-Netzkaabel für den Anschluss an den Zigarettenanzünder
- Saugt Wasser und Staub
- Flache Saugspitze mit Möbelbürste
- Leuchtanzeige für den Ladevorgang
- Spezielle Düse zum Aufsaugen von Flüssigkeiten
- Schutz vor Überladung und Tiefentladung
- Wandhalterung mit Ladegerät

Art. Nr.	Bezeichnung	CHF
067230	Wiederaufladbarer Tischstaubsauger	AA -
067226B	Ersatzfilter für Tischstaubsauger	AA -

KIMTECH Science* Wischtücher

- Chemikalienbeständig, geeignet für den Einsatz mit Chemikalien und Lösungsmitteln
- Ideal zum Abwischen kleiner Flüssigkeitsmengen, Reinigen von Pipetten und Objektträgern
- Geringe Fusselbildung, ideal für empfindliche Wischtücher
- Einzelblattverteilung
- 100% Reinfasern, bessere Saugfähigkeit und weiches Gefühl

Art. Nr.	L x B Format (cm)	L x B x H Box (cm)	Anzahl Lagen	Format/Box	Boxen/VE	CHF/VE
002901	30,5 x 30,5	30,81 x 8,89 x 12,07	1	196	15	AA -
002907	11,5 x 21	12,00 x 7,30 x 11,80	1	280	30	AA -
040490	20 x 21	23,10 x 11,50 x 4,85	2	100	24	AA -
040490A	20 x 21	23,10 x 11,50 x 4,85	2	100	1	AA -



Optisches Papier



- Aus Japanpapier, zum Abwischen von Kontaktlinsen
- Fusselt nicht
- Wird in Taschen mit 25 Blättern verkauft

Art. Nr.	Format (mm)	VE	CHF/VE
074042	95 x 135	25 x 25	AA -
074089	100 x 150	625	AA -
074090	200 x 300	100	AA -
074091	460 x 570	500	AA -

Whatman Optical Paper



Hochwertiges Papier für die Reinigung von optischen Oberflächen und Linsen. Enthält keine chemischen Wirkstoffe, kein Silikon und keine speziellen Zusatzstoffe.

- Sehr weich, kratzt nicht
- Sehr rein, frei von Zusatzstoffen
- Sehr saugfähig zur Entfernung von Fett und Feuchtigkeit

Art. Nr.	Maße (mm)	Verpackung	CHF
036445	100 x 150	25 Hefte 25 Seiten	AA -
036531	200 x 300	100	AA -
036532	460 x 570	500	AA -

Optisches Wischpapier ECO



Art. Nr.	Maße (mm)	Verpackung	CHF/Box
068885	95 x 135	25 Taschen mit 25 Blätter	AA -
068886	190 x 135	500 Blätter	AA -
068887	190 x 270	500 Blätter	AA -
068888	380 x 540	500 Blätter	AA -

Optisches Papier MN13



- Fein, weich, fusselfrei
- Zur Reinigung von optischem Glas
- Maße: 36 x 48 cm

Art. Nr.	Bezeichnung	CHF zu 500
910666	Optisches Papier MN 13	AA -

Gaz Net



- Trockenes, neutrales Gas, komprimiert auf 6 kg/cm²
- Entstaubt und trocknet alle Materialien und Oberflächen
- Nicht entflammbar, nicht giftig
- Kompatibel mit elektronischen Geräten
- In Aerosol

Art. Nr.	Volumen (ml)	CHF
280016	650	AA -

Reinigungsset für Flachbildschirme



- Reinigungs- und Entfettungsgel + Mikrofasertuch

Art. Nr.	Volumen (ml)	CHF
280013	75	AA -

Optische Reinigung



- 2 Formate: Reinigungstücher oder Reinigungslotion für mineralisches und organisches Glas
- Hinterlässt keine Spuren

Art. Nr.	Verpackt zu	CHF
280003	1000 Tücher	AA -
280004	Lotion 50 ml	AA -

Reinigungspinsel



- Antistatisch
- Größe M : 115 mm

Art. Nr.	Bezeichnung	CHF
146998	Reinigungspinsel	AA -

Edelstahl-Spender für Beutelrollen



Art. Nr.	Spannfutter	Max. Breite Rolle (cm)	Ø. max Rolle (mm)	Maße B x T x H (mm)	CHF
022404	Ohne	47	-	480 x 150 x 150	AA -
022405	Mit	90	300	1200 x 300 x 360	AA -

Spender für Aluminium- oder Stretchfolie



- Aus Edelstahl
- Wandmontage : mitgelieferte Schrauben und Dübel
- Mit Schneidlineal

Art. Nr.	Typ	Achse	Für Rollen mit einer Breite von (cm)	Maße B x T x H (mm)	CHF
022406	Wandmontage	Rostfreier Stahl	50	540 x 110 x 110	AA -
022407	zum Aufstellen (Sauggleiter)	Rostfreier Stahl	50	540 x 110 x 110	AA -
022408	Wand- oder Standmodell (Silikonkufen)	ABS	55	345 x 120 x 95	AA -

Aufbewahrungsstände für Kimwipes- und Kimtech-Boxen



- Transparenter Acrylständer
- Zur Aufbewahrung einer Spenderbox für Kimwipes und Kimtech
- Wird mit Klebeband (kleines Modell) oder Schrauben (großes Modell) an der Wand befestigt

Art. Nr.	Bezeichnung	L x H x H (mm)	CHF
037751	Halter für kleine Schachtel	122 x 117 x 77	AA -
037752	Halterung für große Schachtel	318 x 124 x 91	AA -

Abroller für Haushaltstücher



- Aus 3,4 mm weißem Epoxiddraht
- Länge des Abrollers : 255 mm

Art. Nr.	Bezeichnung	CHF
070104	Abroller für Wischtuchrolle	AA -

Halterungen für Handschuh-Schachtel



- Mit antimikrobieller Microban®-Beschichtung
- Aus schlagfestem Polystyrol
- Geliefert werden drei Module, die einzeln oder zu dritt verwendet werden können
- In horizontaler oder vertikaler Richtung
- Maße eines Moduls : 254 x 156 x 97 mm

Art. Nr.	Bezeichnung	CHF
037976	Blaue Unterlage mit antimikrobieller Beschichtung Microban®	AA -
320731	Weißer Unterlage mit antimikrobieller Beschichtung Microban®	AA -

Acrylständer für Handschuhboxen



- Transparenter Acrylständer
- Erleichtert die Ausgabe von Handschuhen
- Wird mithilfe von Schrauben (im Lieferumfang enthalten) an einer Wand montiert

Art. Nr.	Kapazität	B x H x T (mm)	CHF
037646	1 Schachtel	141 x 110 x 260	AA -
037647	2 Schachteln	295 x 110 x 260	AA -
037648	3 Schachteln	295 x 110 x 385	AA -

Aufbewahrungshalter für Handschuhboxen

- Epoxidbeschichtetes Stahlgestell
- Erleichtert die Ausgabe von Handschuhen
- Wird mithilfe von Schrauben (im Lieferumfang enthalten) an einer Wand montiert

Art. Nr.	Kapazität	L x H x H (mm)	CHF
037644	1 Schachtel	140 x 108 x 208	AA -
037645	3 Schachteln	250 x 108 x 454	AA -



Halterungen für Handschuh-Schachtel



- Geeignet für 4 Schachteln in verschiedenen Größen
- Einfach zu reinigen
- Befestigung an der Wand oder an einer Tür
- Maße: 152 x 762 x 76 mm

Art. Nr.	Bezeichnung	CHF
320115	Halterungen für Handschuh-Schachtel	AA -

Rack zur Aufbewahrung von Handschuhboxen



- Mit Epoxid beschichtet
- Lässt sich horizontal oder vertikal einstecken
- Wird mit Befestigungsschrauben geliefert
- Entwickelt für die bekanntesten Handschuhmarken
- Maße der Handschuhboxen (B x T x H) : 240 x 140 x 90 mm

Art. Nr.	Bezeichnung	CHF
141376	Rack für Handschuhbox	AA -

TIPP



Siehe auch: Spender für Klebebänder Seite 1309-1311

ClearLine® Permanent Marker



- Tinte beständig bis -200°C
- Wasser- und scheuerfeste Tinte
- Schnelle Trocknung auf der Schreibfläche
- Xylol- und toluolfreie Tinte
- Linienbreite :
- Doppelspitze : 0,6 mm und 1,5 mm - Medium-Spitze : 1,0 mm - extra feine Spitze : 0,4 mm

Filzstifte

Farben	Doppelte Spitze		Mittlere Spitze		Extra feine Spitze	
	Art. Nr.	CHF	Art. Nr.	CHF	Art. Nr.	CHF
Rot	929200	AA -	929208	AA -	929204	AA -
Blau	-	-	929209	AA -	929205	AA -
Grün	929202	AA -	929210	AA -	929206	AA -
Schwarz	-	-	929211	AA -	929207	AA -
Gelb	-	-	929218	AA -	929214	AA -
Orange	-	-	929219	AA -	929215	AA -
Violett	-	-	929220	AA -	929216	AA -
Braun	-	-	929221	AA -	929217	AA -

Etuis (4 Farben: rot, blau, grün und schwarz)

Art. Nr.	Bezeichnung	CHF
929212	Satz mit 4 Markern mit extra feiner Spitze	AA -
929213	Satz mit 4 Markern mit mittlerer Spitze	AA -

Weißer Marker



- Für glatte, nicht poröse, dunkle oder transparente Oberflächen
- Aluminiumgehäuse
- Permanente Pigmenttinte
- Geruchlos, lackiert und deckend
- Wasserbeständig

Art. Nr.	Bezeichnung	CHF
711868	weißer Marker Spur 2-4 mm	AA -
711869	weißer Marker Spur 1-2 mm	AA -

Sterile Marker



- Marker mit blauer Tinte
- Steril, einzeln verpackt

Art. Nr.	Bezeichnung	CHF
972443	Steriler Marker Standardspitze	AA -

Ultrafeiner Labor-Marker



- Ultradünne Spitze
- Unauslöschlich
- Für Kunststoffe, Glas
- Schwarze Tinte
- Gute chemische Beständigkeit
- Gute Haltbarkeit

Art. Nr.	Bezeichnung	CHF
140604	Ultradünner schwarzer Marker	AA -

Wasserabweisende farbige Marker

- Hydrophobe Marker
- Schnelles Trocknen
- Geeignet für gefrorene Oberflächen und Paraffin
- Beständig gegen Reinigungsmittel (Tween 20, Triton X100)

Rot	Orange	Grün	Blau	Gelb	Violett	CHF
594000	594001	594002	594003	594004	594005	AA -



Permanentmarker mit Doppelspitze

Permanentmarker mit Doppelspitze für einen feinen, präzisen Strich. Auf jedem Material verwendbar (Glas, Metall, Porzellan, Kunststoff usw.)

- Doppelspitze: fein und ultrafein
- Wasserfeste Tinte, mit Lösungsmitteln abwaschbar
- 8 sortierte Farben

Art. Nr.	Bezeichnung	CHF/ 8er-Pack
320093	Permanentmarker (Packung mit 8 sortierten Farben)	AA -



Lab Marker und Marker II Superfrost Labor-Marker

- **Eigenschaften Lab Marker**
- Permanente Tinte
- Zum Schreiben auf Glas, Kunststoff, Metall oder Porzellan
- Farben rot, blau, grün oder schwarz
- **Eigenschaften Marker II Superfrost**
- Speziell für Histologie und Zytologie
- Permanente Tinte, die gegen Lösungsmittel wie Xylol, Alkohol, Aceton und Formaldehyd beständig ist
- Rot oder schwarz
- Nicht beständig gegen Chloroform

Lab Marker feine Spitze

Farben	Schwarz	Blau	Grün	Rot	CHF
Art. Nr.	686004	686005	686006	686007	9,10 -

Marker II Superfrost Spezial Histologie und Zytologie

Art. Nr.	Bezeichnung	CHF
686009	Marker II Superfrost roter Marker	AA -



MARKER

Stift und Lampe



- Wird mit Batterien geliefert
- Zündungsschalter

Art. Nr.	Bezeichnung	CHF
711922	Stiftlampe mit Batterien	AA -

Fluoreszierender Marker



- Speziell Labor
- Mit austauschbarer Feiner Spitze für die Autoradiographie
- Enthält genügend Phosphor, um bei verschiedenen Wellenlängen sichtbar zu sein

Art. Nr.	Bezeichnung	CHF
053397	Fluoreszierender Marker und 4 Spitzen	AA -

Marker für Membranen

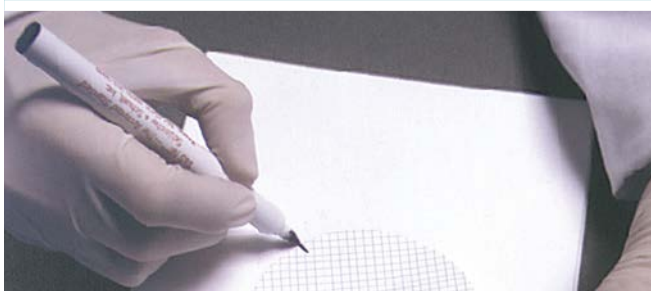

- Auf Xylolbasis
- Dauerhaftes Schreiben
- Für Membranen aus Nitrocellulose und Nylon
- Idealer Marker für die Orientierung von Membranen bei verschiedenen Transferarten

Art. Nr.	Bezeichnung	VE	CHF/VE
034982	Marker für Membranen	10	AA -

Cryomarkers



Packung mit 4 Cryomarkern, die speziell für die Beschriftung von Kryoröhrchen, Gefrierboxen und Halterungen für die Kryogenie bestimmt sind.

Art. Nr.	Bezeichnung	CHF
028123	Packung mit 4 Cryomarkern in verschiedenen Farben (grün, blau, rot, schwarz)	AA -
028124	Packung mit 4 schwarzen Cryomarkern	AA -

Cryopen-Marker



Spezieller Niedrigtemperatur-Marker mit feiner Spitze, der gegen Xylol und Alkohol beständig ist. Löscht sich mit Ethanol ab.

Art. Nr.	Bezeichnung	CHF
055036	Beutel mit 4 Kryopen (grün, rot, blau, schwarz)	AA -

Sicherheitslaborhefte

3 Formate : A4, A5 und A4 "oversized", um Protokollblätter, die auf A4-Papier geschrieben wurden, vollständig aufzubewahren.

- Für die Aufbewahrung der Daten von Experimenten
- Vollständig handgenäht und mit Seitenzahlen
- Mit englischem und französischem Text
- Platz für Unterschrift, Datum
- Wasserabweisendes Hardcover

Art. Nr.	Bezeichnung	CHF
440300	Heft mit 96 Seiten A4 mit 5-mm-Raster	AA -
440301	Heft mit 240 Seiten A4 mit 5-mm-Raster	AA -
440302	Heft mit 168 Seiten A4 oversized mit 5 mm Raster	AA -



TIPP



Ihre personalisierten Laborhefte, im Namen Ihres Labors gedruckt? Kontaktieren Sie uns.

Labor-Notizbücher

Genähte Hefte mit permanenten Blättern mit Quadraten oder Linien.

- 96 nummerierte Seiten
- Abdeckung aus nicht benetzbarem Polyethylen
- Mit Platz für Benutzersignatur, Name und Datum
- Für die Aufzeichnung von Daten und Protokollen im Labor

Art. Nr.	Bezeichnung	CHF
029367	Laborheft mit Linien, Format A4 (dunkelroter Einband)	AA -
029368	Laborheft, kariert, Format A4 (dunkelgrüner Einband)	AA -



Sterifold-Pivot-Taschen

Um alle Ihre Informationen an Arbeitsplätzen, Maschinen, in Laboren, in der Pharmaindustrie anzuzeigen und zugänglich zu machen. Die Folie (PVC 11/100) der Sterifold-Beutel wurde mit dem antimikrobiellen Zusatzstoff Agion behandelt, der die Silberionen-Technologie nutzt. Bei der Handhabung der Sterifold-Taschen werden Silberionen mit antimikrobiellen Eigenschaften immer dann freigesetzt, wenn schädliche Mikroorganismen auf der Oberfläche der Tür auftauchen. NB: Für einen optimalen antimikrobiellen Schutz sollten die Sterifold-Beutel alle 2 Jahre ausgetauscht werden.

Sterifold-Pivot-Taschen

- Mit Metallzapfen
- Farbe : Schwarz
- Format 385 x 245 x 50 mm
- Verpackung zu 10 Stück in Beuteln, um sie vor Feuchtigkeit und Staub zu schützen, neutraler Karton
- Öffnung der Tasche an der Oberseite

Art. Nr.	Bezeichnung	CHF zu 10
067922	Antimikrobielle Taschen A4	AA -
067925	Antimikrobielle Taschen mit Edelstahl Zapfen A4	AA -



Wandset 10 Taschen Sterifold

- Hellgraues Wandelement mit 4 Pluggern zum Festhalten der Taschen
- Format A4, Edelstahlversion
- 10 antibakterielle Sterifold-Pivot-Taschen
- 5 Steckreiter (neutrale/farbige Einsätze) zur Indexierung der Taschen
- Befestigungsmaterial Schrauben Dübel und Abstandshalter
- Die Taschen sind in Beuteln verpackt, um sie vor Feuchtigkeit und Staub zu schützen

Art. Nr.	Bezeichnung	CHF
067920	Edelstahl-Wandset mit 10 antimikrobiellen A4-Beuteln	AA -
067923	leeres Edelstahl-Wandelement für 10 Taschen	AA -
067925	A4 antimikrobielle Taschen mit Edelstahl Zapfen (10 Stück)	AA -



Pult mit 10 Sterifold Taschen

- Hellgraues Pult mit 4 Pluggern zum Festhalten der Taschen
- 5 Steckreiter (neutrale/farbige Einsätze) zur Indexierung der Taschen
- Verpackung per 1, neutraler Karton, Format 380 x 33 x 240 mm
- Die Taschen sind in Beuteln verpackt, um sie vor Feuchtigkeit und Staub zu schützen
- Format A4
- 10 antibakterielle Sterifold-Taschen mit Zapfen
- Das Pult kann durch Hinzufügen von 1 oder 2 Sterifold-Wandelementen (067920) auf 20 oder 30 Taschen erweitert werden
- Wandbefestigung möglich dank der Perforierungen auf der Rückseite des Sockels

Art. Nr.	Bezeichnung	CHF
067921	Pult mit 10 antimikrobiellen A4-Taschen	AA -
067924	Sockel für Pult, 10 bis 30 Taschen	AA -

Um ein Pult-Set aus Edelstahl zusammenzustellen, benötigen Sie :

- 067924 : Pult Edelstahl Sockel
- 067923: leeres Wandelement aus Edelstahl
- 067925 : 10 Taschen aus Edelstahl

Repositionierbares Anzeigesystem



- Format A4
- Repositionierbar (Abziehen und Neuverkleben möglich)
- Anzeige von Selbstkontrollen und Dokumenten an strategischen Stellen
- Bis zu 10 gespeicherte A4-Blätter

Art. Nr.	Bezeichnung	VE	Format	CHF/VE
853112	Magnetverschluss tasche mit Klebstoff auf der Rückseite	5	A4	AA -

Beschreibbare Klebebänder



- Gummiharzklebstoff, rückstandsfrei, lösungsmittelbeständig
- Einsetzbar von - 80 °C bis + 154 °C
- Autoklavierbar, beständig gegen Gammabestahlung (von 13 bis 45 kGy)

Länge (m)	13			36			54		
Breite (mm)	13	19	25	13	19	25	13	19	25
Weiß	947677	947678	947679	947687	947688	947689	947705	947706	947707
Rot	-	-	-	947690	947691	947692	-	-	-
Gelb	947680	947681	947683	947693	947694	947695	-	-	-
Grün	947684	947685	947686	947696	947697	947698	-	-	-
Blau	-	-	-	947699	947700	947701	-	-	-
Orange	-	-	-	947702	947703	947704	-	-	-
VE	6	4	3	6	4	3	6	4	3
CHF/VE	AA -	AA -	AA -	AA -	AA -	AA -	AA -	AA -	AA -

ClearLine®-Klebebänder

Bunte Klebebandrollen, die für das Labor entworfen wurden

- **Robust, wasser-, öl- und säurebeständig**
- **Kann bei - 80 °C eingefroren und für 15 Minuten bei + 121 °C autoklaviert werden**
- **Zum Markieren mit Kugelschreiber, Bleistift oder Permanentmarker**
- **Klebt an den meisten Oberflächen: Glas, Plastik und Metallen**
- **Lassen sich leicht und sauber entfernen**
- **Erhältlich in 2 Längen (12 m und 55 m) und 3 Breiten (13, 19 und 25 mm)**



Rainbow Packs: farblich sortiert

Bezeichnung	Inhalt (in Rollen)							Art. Nr.	CHF
	Weiß	Gelb	Rot	Orange	Grün	Blau	Rosa		
Rainbow Pack : 24 Rollen 12 m x 13 mm	5	4	3	3	3	3	3	188007	AA -
Rainbow Pack : 16 Rollen 12 m x 19 mm	4	2	2	2	2	2	2	188015	AA -
Rainbow Pack : 12 Rollen 12 m x 25 mm	2	2	2	1	2	1	2	188023	AA -

Klebeband ClearLine® Länge 12 m

Breite (mm)	13			19			25		
	Anzahl Rollen			Anzahl Rollen			Anzahl Rollen		
Weiß	6	1	4	1	3	1	6	1	4
Gelb	188000	188000A	188008	188008A	188016	188016A	188001	188001A	188009
Grün	188002	188002A	188010	188010A	188018	188018A	188003	188003A	188011
Rot	188003	188003A	188011	188011A	188019	188019A	188004	188004A	188012
Orange	188004	188004A	188012	188012A	188020	188020A	188005	188005A	188013
Blau	188005	188005A	188013	188013A	188021	188021A	188006	188006A	188014
Rosa	188006	188006A	188014	188014A	188022	188022A	188048	188048A	188050
Türkis	188048	188048A	188050	188050A	188052	188052A	188049	188049A	188051
Fuchsie	188049	188049A	188051	188051A	188053	188053A	188061	188061A	188071
Ocker	188061	188061A	188071	188071A	188081	188081A	188062	188062A	188072
Lachs	188062	188062A	188072	188072A	188082	188082A	188063	188063A	188073
Kupfer	188063	188063A	188073	188073A	188083	188083A	188064	188064A	188074
Violett	188064	188064A	188074	188074A	188084	188084A	188065	188065A	188075
Lavendel	188065	188065A	188075	188075A	188085	188085A	188066	188066A	188076
Grau	188066	188066A	188076	188076A	188086	188086A	188067	188067A	188077
Limette	188067	188067A	188077	188077A	188087	188087A	188068	188068A	188078
Chartreuse	188068	188068A	188078	188078A	188088	188088A	188069	188069A	188079
Gold	188069	188069A	188079	188079A	188089	188089A	188070	188070A	188080
Silber	188070	188070A	188080	188080A	188090	188090A	CHF	AA -	AA -

Klebeband ClearLine® Länge 55 m

Breite (mm)	13			19			25		
	Anzahl Rollen			Anzahl Rollen			Anzahl Rollen		
Weiß	6	1	4	1	3	1	6	1	4
Gelb	188024	188024A	188031	188031A	188038	188038A	188025	188025A	188032
Grün	188026	188026A	188033	188033A	188040	188040A	188027	188027A	188034
Rot	188027	188027A	188034	188034A	188041	188041A	188028	188028A	188035
Orange	188028	188028A	188035	188035A	188042	188042A	188029	188029A	188036
Blau	188029	188029A	188036	188036A	188043	188043A	188030	188030A	188037
Rosa	188030	188030A	188037	188037A	188044	188044A	188054	188054A	188056
Türkis	188054	188054A	188056	188056A	188058	188058A	188055	188055A	188057
Fuchsie	188055	188055A	188057	188057A	188059	188059A	188091	188091A	188101
Ocker	188091	188091A	188101	188101A	188111	188111A	188092	188092A	188102
Lachs	188092	188092A	188102	188102A	188112	188112A	188093	188093A	188103
Kupfer	188093	188093A	188103	188103A	188113	188113A	188094	188094A	188104
Violett	188094	188094A	188104	188104A	188114	188114A	188095	188095A	188105
Lavendel	188095	188095A	188105	188105A	188115	188115A	188096	188096A	188106
Grau	188096	188096A	188106	188106A	188116	188116A	188097	188097A	188107
Limette	188097	188097A	188107	188107A	188117	188117A	188098	188098A	188108
Chartreuse	188098	188098A	188108	188108A	188118	188118A	188099	188099A	188109
Gold	188099	188099A	188109	188109A	188119	188119A	188100	188100A	188110
Silber	188100	188100A	188110	188110A	188120	188120A	CHF	AA -	AA -

ClearLine® Rollenspender

Art. Nr.	Bezeichnung	CHF
188045	Multirollenspender für Klebebänder 55 m, 4 Fächer à 60 mm	AA -
188046	Multirollenspender für Klebebänder 12 m, 4 Fächer à 65 mm	AA -
188047	Einzelabroller für ClearLine® 12 m Band	AA -
188060	Einzelabroller für ClearLine® 12 und 55 m Klebebänder	AA -



Klebeband - 196 °C bis + 288 °C

- **Band, das extremen Temperaturen standhält**
- **Texturierte Oberfläche**
- **Ideal zum Einfrieren in Flüssigstickstoff oder zum Markieren von Produkten, die sterilisiert, im Ofen oder im Inkubator gelagert werden sollen**

Art. Nr.	Breite x Länge	CHF/Rolle
140275	12,7 mm x 7,6 m	AA -
140276	19 mm x 7,6 m	AA -
140277	25 mm x 7,6 m	AA -



Farbige Klebebänder Time Tape



Farbige Klebebänder, die speziell für den Einsatz im Labor entwickelt wurden. Der Regenbogen-Pack ist preisgünstig und hat immer die richtige Farbe parat Länge: 12 m

3 Breiten :

- 13 mm (Farben: 5 weiß, 4 gelb, 3 grün, 3 rosa, 3 rot, 3 orange und 3 blau) ;
- 19 mm (Farben: 4 weiß, 2 gelb, 2 blau, 2 grün, 2 orange, 2 rot und 2 rosa) ;
- 25 mm (Farben: 2 weiß, 2 gelb, 2 grün, 2 blau, 2 rot, 1 rosa und 1 orangefarben).

➤ Autoklavierbar (+ 130°C)

➤ Im Gefrierschrank verwendbar (- 50 °C), haften perfekt bei 0 °C

➤ Verwendbar in Öfen und Trockenöfen

➤ Lassen sich rückstandsfrei aufkleben und wieder ablösen

➤ Markierungen mit Bleistift, Tinte, Filzstift

Art. Nr.	Bezeichnung	CHF
140260	Satz von 24 Rollen 13 mm x 12 m	AA -
140261	Satz von 16 Rollen 19 mm x 12 m	AA -
140262	Satz von 12 Rollen 25 mm x 12 m	AA -

Time Tape-Bänder



12-Meter-Bänder befinden sich auf einem Papprohr mit einem Innendurchmesser von 26 mm und alle 55-Meter-Bänder auf einer Rohr mit einem Innendurchmesser von 76 mm; unabhängig von der Breite des Bandes.



Time Tape Länge 12 m

Breite (mm)	13	19	25	38	50
Weiß	140259A	140250A	140251A	140252A	140253A
Blau	140259B	140250B	140251B	140252B	140253B
Kupfer	140259C	140250C	140251C	140252C	140253C
Rosa	140259D	140250D	140251D	140252D	140253D
Linde	140259E	140250E	140251E	140252E	140253E
Fuschia	140259F	140250F	140251F	140252F	140253F
Grau	140259G	140250G	140251G	140252G	140253G
Chartreuse	140259H	140250H	140251H	140252H	140253H
Gelb	140259J	140250J	140251J	140252J	140253J
Lavendel	140259L	140250L	140251L	140252L	140253L
Violett	140259M	140250M	140251M	140252M	140253M
Schwarz	140259N	140250N	140251N	140252N	140253N
Orange	140259P	140250P	140251P	140252P	140253P
Ocker	140259Q	140250Q	140251Q	140252Q	140253Q
Rot	140259R	140250R	140251R	140252R	140253R
Lachs	140259S	140250S	140251S	140252S	140253S
Türkis	140259T	140250T	140251T	140252T	140253T
Grün	140259V	140250V	140251V	140252V	140253V
CHF	AA -	AA -	AA -	AA -	AA -

Time Tape Länge 55 m

Breite (mm)	13	19	25	38	50
Weiß	140254A	140255A	140256A	140257A	140258A
Blau	140254B	140255B	140256B	140257B	140258B
Kupfer	140254C	140255C	140256C	140257C	140258C
Rosa	140254D	140255D	140256D	140257D	140258D
Linde	140254E	140255E	140256E	140257E	140258E
Fuschia	140254F	140255F	140256F	140257F	140258F
Grau	140254G	140255G	140256G	140257G	140258G
Chartreuse	140254H	140255H	140256H	140257H	140258H
Gelb	140254J	140255J	140256J	140257J	140258J
Lavendel	140254L	140255L	140256L	140257L	140258L
Violett	140254M	140255M	140256M	140257M	140258M
Schwarz	140254N	140255N	140256N	140257N	140258N
Orange	140254P	140255P	140256P	140257P	140258P
Ocker	140254Q	140255Q	140256Q	140257Q	140258Q
Rot	140254R	140255R	140256R	140257R	140258R
Lachs	140254S	140255S	140256S	140257S	140258S
Türkis	140254T	140255T	140256T	140257T	140258T
Grün	140254V	140255V	140256V	140257V	140258V
CHF	AA -	AA -	AA -	AA -	AA -

Glattes Abdeckband

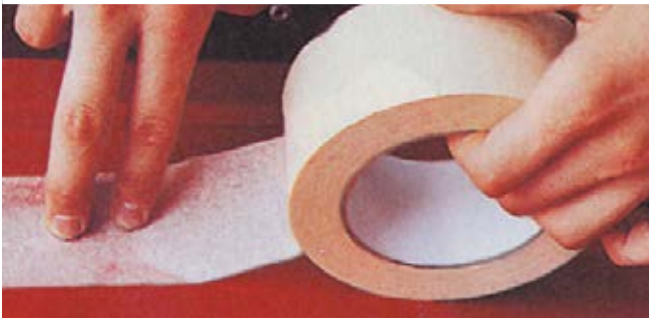

- Glattes Papierband für wasserdichten Verschluss
- Ideal zum Verschließen und Isolieren von Räumen vor Desinfektionen

Art. Nr.	Bezeichnung	CHF/Rolle
150286A	Rolle von 18 mm x 50 m	AA -
150264C	Rolle von 24 mm x 50 m	AA -
150265C	Rolle von 36 mm x 50 m	AA -
150266C	Rolle von 48 mm x 50 m	AA -

Klebebänder aus Aluminium



- Können als Dampfsperre verwendet werden, um das Einfassen von Fugen und Rissen zu gewährleisten
- Markierung mit Filzstift möglich

Art. Nr.	Temperaturbereich (°C)	Dicke (mm)	Rolle (m)	CHF
764005	-40 bis + 140	0,04	100	AA -
764006	-40 bis + 89	0,1	50	AA -

Mehrfachspender für Klebeband

- Für Rollen mit einer Breite von 12 bis 25 mm
- Spannfüter-Ø : 27 und 78 mm
- Für 4 Rollen mit einer Breite von 25 mm und 5 oder mehr Rollen mit einer Breite von 12 bis 19 mm
- Maße: 302 x 143 x 106 mm

Art. Nr.	Bezeichnung	CHF
086000	Eco-Klebebandspender zum Befestigen*	AA -
947732	Klebebandspender, beschwerte Basis aus Metall	AA -

* Schrauben nicht im Lieferumfang enthalten

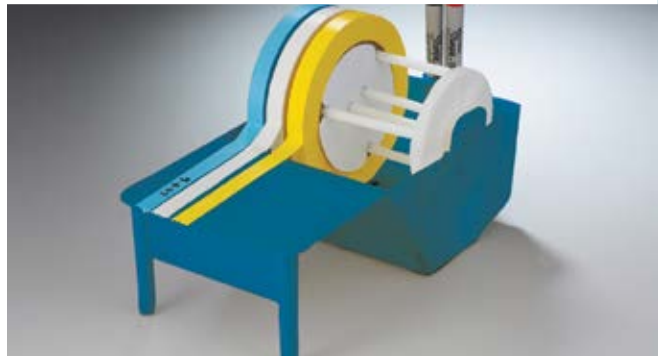

Spender für Klebebänder

- 2 Arten von Verteilern :
- der Handabroller für 2 Rollen à 12 Meter, Breite 13 mm oder 25 mm ;
 - der Mehrfachspender aus transparentem Acryl für alle Rollenbreiten (maximale Kapazität 240 mm Breite)

Art. Nr.	Bezeichnung	CHF
140451	Manueller Abroller für 2 Rollen 12 m von 13 mm oder eine 12-m-Rolle mit einer Breite von 25 mm	AA -
140264	Acryl-Spender für 12 m lange Bänder	AA -
140265	Acryl-Spender für 55 m lange Bänder	AA -



Close-it-Food-Etiketten



- Zum Verschließen von Öffnungen nach der Entnahme von Proben aus Beuteln
- Sandwich Struktur aus Aluminium-Papier
- Entspricht dem FDA-Standard
- Speziell für den Lebensmittel- und Pharmasektor geeignet

Art. Nr.	Farben	Druck	B x H (mm)	Stück/Rolle	CHF/Rolle
670830	Rot	Ja	95 x 95	500	AA -
670831	Weiß	Nein	95 x 95	500	AA -
670832	Rot	Ja	150 x 150	250	AA -
670833	Weiß	Nein	150 x 150	250	AA -

Abroller

Art. Nr.	Bezeichnung	CHF
670828	Etikettenspender für Etiketten 95 x 95	AA -
670829	Etikettenspender für Etiketten 150 x 150	AA -

Close-it control seal Etiketten



- Zum Verschließen von Öffnungen nach der Entnahme von Proben aus Beuteln
- Doppelte Membran
- Sandwich Struktur aus Aluminium-Papier

Art. Nr.	Farben	Modell	B x H (mm)	Stück/Rolle	CHF/Rolle
670816	Rot	Mit Aufdruck	95 x 95	500	AA -
670817	Grün	Mit Aufdruck	95 x 95	500	AA -
670818	Gelb	Mit Aufdruck	95 x 95	500	AA -
670819	Blau	Mit Aufdruck	95 x 95	500	AA -
670820	Schwarz	Mit Aufdruck	95 x 95	500	AA -
670821	Weiß	Ohne Aufdruck	95 x 95	500	AA -
670822	Rot	Mit Aufdruck	150 x 150	250	AA -
670823	Grün	Mit Aufdruck	150 x 150	250	AA -
670824	Gelb	Mit Aufdruck	150 x 150	250	AA -
670825	Blau	Mit Aufdruck	150 x 150	250	AA -
670826	Schwarz	Mit Aufdruck	150 x 150	250	AA -

Abroller

Art. Nr.	Bezeichnung	CHF
670828	Etikettenspender für Etiketten 95 x 95	AA -
670829	Etikettenspender für Etiketten 150 x 150	AA -

Runde Etiketten für Röhrenverschlüsse Tough-Spots



Extrem widerstandsfähige, runde Haftetiketten zur Identifizierung und Kennzeichnung von Röhren und Mikroröhren auf ihren Kappen. Besonders geeignet für die Verschlüsse von 0,5- bis 2-ml-Mikroröhren und von 15-ml- und 50-ml-Konusröhren.

- Aus PVC
- Autoklavierbar
- Einfrierbar
- Geeignet für das Eintauchen in ein Wasserbad bei 100 °C
- Chemisch resistent
- Unzerstörbar
- Geeignet für Markierungen mit Marker
- Einsatztemperatur : ±80 °C bis ±121 °C
- Auf Druckbögen oder auf Rollen

	Etiketten auf Blatt					Auf Rolle							
ø (mm)	9,5	11	13	19	25	4,8	9,5	9,5	11	13	13	19	25
Anordnung /Blätter	12 x 16	13 x 18	12 x 16	9 x 12	7 x 9	-	-	-	-	-	-	-	-
Anz. Etiketten/Blatt	192	234	192	108	63	-	-	-	-	-	-	-	-
Für Mikroröhren und Röhren	0,5 bis 1,5 ml	1,5 bis 2 ml	1,5 bis 2 ml	15 und 50 ml	50 ml	0,2 ml	0,5 bis 1,5 ml	0,5 bis 1,5 ml	1,5 bis 2 ml	1,5 bis 2 ml	1,5 bis 2 ml	Allgemein	Allgemein
Anz. Etiketten /Paket oder /Rolle	3840	4680	3840	2160	1260	1500	1000	5000	1000	1000	5000	500	500
Weiß	053134	053163	053140	053146	053147	053165	053058	053362	053164	053063	053364	053389	053390
Rot	053135	-	053141	-	-	-	053059	-	-	053064	-	-	-
Gelb	053136	-	053142	-	-	-	053060	-	-	053065	-	-	-
Blau	053137	-	053143	-	-	-	053062	-	-	053067	-	-	-
Grün	053138	-	053144	-	-	-	053061	-	-	053066	-	-	-
Orange	053139	-	053145	-	-	-	053380	-	-	-	-	-	-
Sortiert	-	-	-	-	-	-	-	053363	-	-	053365	-	-
Cafe	-	-	-	-	-	-	053376	-	-	053383	-	-	-
Gold	-	-	-	-	-	-	053377	-	-	053384	-	-	-
Lavendel	-	-	-	-	-	-	053378	-	-	053385	-	-	-
Braun	-	-	-	-	-	-	053379	-	-	053386	-	-	-
Rosa	-	-	-	-	-	-	053381	-	-	053387	-	-	-
Silber	-	-	-	-	-	-	053382	-	-	053388	-	-	-
CHF/Packung (oder /Rolle)	AA -	AA -	AA -	AA -	AA -	AA -	AA -	AA -	AA -	AA -	AA -	AA -	AA -



Selbstklebende rechteckige Etiketten für Mikroröhrchen und Röhrchen Tough-Tags



- Etiketten für Mikroröhrchen und Röhrchen
- Vorgestanzte Etiketten auf Blatt für Computerdrucker
- Farbige, weiße und transparente Vorlagen
- Geeignet für Temperaturen zwischen - 40 °C und + 100 °C (Wasserbad)

- Einfrierbar und autoklavierbar
- Chemisch resistent
- Unzerstörbar
- Markierung mit Kugelschreiber, Filzstift, Bleistift, Marker
- Lösen sich nicht versehentlich ab

Etikettenformat (mm)	32 x 13	24 x 13	20 x 7	38 x 19
Für Röhrchen Typ 1,5 und 2 ml	Mikroröhrchen 0,5 ml	Mikroröhrchen 0,2 ml	Mikroröhrchen Hämolyse	Röhrchen
Auf Rollen mit	1000	1000	1500	1000
Weiß	053044	053049	053056	053057
Rot	053045	053050	-	-
Gelb	053046	053051	-	-
Blau	053047	053052	-	-
Grün	053048	053053	-	-
Orange	053519	053518	-	-
Transparent	053054	053055	-	-
Super CRYO -196 °C	053071	053409	-	053072
CHF die Rolle	AA -	AA -	AA -	AA -

Auf Blatt im US-Letter-Format, für Computerdrucker (Laser), Standardetiketten, farbig

Standard, die Packung mit 25 Blätter à	85 Etiketten	119 Etiketten	-	60 Etiketten
Entweder	2125 Etiketten	2975 Etiketten	-	1500 Etiketten
Weiß	053068	053069	-	053070
Grün	053483	053494	-	053503
Orange	053488	053499	-	053504
Rot	053487	053491	-	053505
Gelb	053476	053493	-	053506
Blau	053498	053500	-	053502
Sortiert	053173	053501	-	053507
CHF/ Pack	AA -	AA -	-	AA -

Auf 21,6 x 27,9 cm großen Blättern für Computerdrucker, Standardetiketten, weiß oder transparent

L x B (mm)	38 x 19	38 x 13	27 x 13	25 x 25	23 x 8	67 x 5	41 x 16	216 x 279
Anordnung nach Blättern	5 x 12	5 x 16	6 x 16	8 x 10	7 x 22	3 x 33	4 x 16	-
Anzahl der Etiketten pro Blatt	60	80	96	80	154	99	64	Zum Ausschneiden
Für 1,5 bis 2 ml	Allgemein 0,5 ml	Röhrchen Mikroskop	Röhrchen 0,5 bis 2 ml	Objektträger von 0,2 ml	PCR-Röhrchen	Mikrotiterplatten	Allgemein	-
Anzahl Etiketten pro Packung	1200	1600	1920	2000	3850	2475	1600	25
Transparent	053509	053510	053511	-	-	-	-	-
Weiß	-	-	-	053512	053514	053515	053516	053517
CHF/Pack	AA -	AA -	AA -	AA -	AA -	AA -	AA -	AA -

Xylolbeständige Etiketten

- Etiketten aus Polyester
- Hohe Beständigkeit gegen Lösungsmittel
- Einsatztemperatur : ±40 °C bis ±121 °C
- Beständig gegen Wasserbad, Autoklavieren und Einfrieren bis -40 °C

L x B (mm)	22 x 22
Für	Objektträger für Mikroskopie
Rolle mit 100	053521
CHF/ Rolle	AA -

TIPP



Siehe auch: Brady-Etiketten auf bedruckbaren Bögen
Seite 1321

ClearLine® Etiketten für Kryogenie

- Einsatztemperatur : -196 °C bis +121 °C
- Auf Blatt im US-Letter-Format, für Laserdrucker
- Markierung mit Stift und Marker
- Lösen sich im Wasserbad nicht auf

Sicherheitsetiketten

Ø (mm)	9,5
Biohazard	188499
Radioaktiv	188500
VE	1000
CHF	AA -



188459



188401

Etiketten auf Blatt

Maße L x B oder Ø (mm)	9,5	13	24 x 13	33 x 13	38 x 6	38 x 19	43 x 19	67 x 25	76 x 51	25 x 25
Für	Mikroröhrchen 0,5 - 1,5 ml	Mikroröhrchen 1,5 - 2 ml	Mikroröhrchen 0,5 ml	Mikroröhrchen 1,5 - 2 ml	Mikroplatten	Allgemein	Kryoröhrchen	Boxen	Boxen	Objektträger für Mikroskopie
Weiß	188401	188408	188415	188422	188429	188436	188443	188450	188457	188458
Blau	188402	188409	188416	188423	188430	188437	188444	188451	-	-
Grün	188403	188410	188417	188424	188431	188438	188445	188452	-	-
Gelb	188404	188411	188418	188425	188432	188439	188446	188453	-	-
Orange	188405	188412	188419	188426	188433	188440	188447	188454	-	-
Rot	188406	188413	188420	188427	188434	188441	188448	188455	-	-
VE	3840	3840	2380	1700	3120	1200	1040	600	240	1600
CHF	AA -	AA -	AA -	AA -	AA -	AA -	AA -	AA -	AA -	AA -
Sortierte Farben	188407	188414	188421	188428	188435	188442	188449	188456	-	-
VE	4800	4800	2975	2125	3900	1500	1300	750	-	-
CHF	AA -	AA -	AA -	AA -	AA -	AA -	AA -	AA -	-	-

Etiketten auf Rollen

Maße L x B oder Ø (mm)	9,5	13	19	25	21 x 7	24 x 13	33 x 13	38 x 19
Für	Mikroröhrchen 0,5 - 1,5 ml	Mikroröhrchen 1,5 - 2 ml	Röhrchen 15 - 50 ml	Röhrchen 50 ml	Mikroröhrchen 0,5 ml	Mikroröhrchen 0,5 ml	Mikroröhrchen 1,5 - 2 ml	Allgemeine Verwendung
Weiß	188459	188471	188483	188484	188485	188486	188487	188493
Lavendel	188460	188472	-	-	-	-	-	-
Blau	188461	188473	-	-	-	-	188488	188494
Grün	188462	188474	-	-	-	-	188489	188495
Gelb	188463	188475	-	-	-	-	188490	188496
Orange	188464	188476	-	-	-	-	188491	188497
Rosa	188465	188477	-	-	-	-	-	-
Rot	188466	188478	-	-	-	-	188492	188498
Cafe	188467	188479	-	-	-	-	-	-
Gold	188468	188480	-	-	-	-	-	-
Silber	188469	188481	-	-	-	-	-	-
VE	1000	1000	1000	500	1500	1000	1000	1000
CHF	AA -	AA -	AA -	AA -	AA -	AA -	AA -	AA -
Sortierte Farben*	188470	188482	-	-	-	-	-	-
VE	5000	5000	-	-	-	-	-	-
CHF	AA -	AA -	-	-	-	-	-	-

* Farben: Grün, Rot, Blau, Gelb und Violett.

Spender aus Acryl und Etiketten

- Aus Acryl
- Hellblaue Farbe
- Zum Aufstellen auf der Laborbank oder zur Wandmontage (Schrauben nicht im Lieferumfang enthalten)

- Ausgestattet mit 4 rutschfesten Füßen
- Für 6 Schachteln mit 1000 Etiketten

Art. Nr.	Maße (B x L x H) (mm)	CHF
141320	300 x 130 x 120	AA -

Runde und rechteckige Etiketten

- Aus inertem Polyester
- Für den Einsatz bis - 196 °C
- Runde Etiketten : Ø = 9,5 mm
- Rechteckige Etiketten : L x B = 33 x 13 mm

Blau	Rot	Grün	Gelb	Violett	VE	CHF/VE	Assortiert*	VE	CHF/VE
------	-----	------	------	---------	----	--------	-------------	----	--------

Runde Etiketten	141322	141323	141324	141325	141326	1000	AA -	141321	5000	AA -
------------------------	--------	--------	--------	--------	--------	------	------	--------	------	------

Rechteckige Etiketten	141327	141328	141329	141330	141331	1000	AA -	-	-	-
------------------------------	--------	--------	--------	--------	--------	------	------	---	---	---

* Verwendet zwei Steckplätze des Spenders.



Etiketten für Kryoröhrchen



DT Cryo-Spots Etiketten

- Hergestellt aus Polypropylen
- Halten Temperaturen zwischen -196 °C und +70 °C aus
- Für Thermodrucker
- 4000 Etiketten/Rolle

Farben	Ø 9,5 mm Für 0,5 ml Röhrchen	Ø 13 mm Für 1,5 ml Röhrchen	CHF/ Rolle mit 4000
Blau	053582	053588	AA -
Grün	053583	053589	AA -
Orange	053584	053590	AA -
Rot	053585	053591	AA -
Gelb	053586	053592	AA -
Weiß	053587	053593	AA -

Lösungsmittel-/xylobeständige Etiketten

- Beständig gegen Lösungsmittel einschließlich Xylol und Aceton (kurze Exposition)
- Beständig von -80 °C bis +93 °C
- Für Thermodrucker
- Einfaches Abziehen ohne Rückstände

Art. Nr.	Maße (mm)	Etiketten/ Rolle	CHF die Rolle
053595	26 x 13	1000	AA -
053596	38 x 13	750	AA -
053597	38 x 19	750	AA -
053598	22 x 22	1000	AA -

DT Cryo-Tags und Spot-Combo-Etiketten



- Halten Temperaturen zwischen -196 °C und +93 °C aus
- Format geeignet für Nanodrop Lite Drucker
- Maße Tags L x B : 38 x 13 mm
- Spot-Durchmesser : 9,5 mm
- Für 1,5 ml Röhrchen
- 500 Etiketten/Rolle

Art. Nr.	Bezeichnung	CHF/ Rolle zu 500
053594	Cryo-Tags und Spot-Combo-Etiketten	AA -

Spezielle Etiketten für kryogene Arbeiten



Selbstklebende Etiketten speziell für Trägermaterialien, die bei kryogenen Arbeiten verwendet werden: Röhrchen, Mikroröhrchen, Kryoröhrchen, Aufbewahrungsboxen usw.

- Autoklavierbar
- Lösen sich im Wasserbad nicht auf
- Reißen nicht ein
- Sehr widerstandsfähig gegen aggressive Chemikalien
- Gebrauchstemperatur: bis -196 °C
- Verpackt auf 21,6 x 29,7 cm großen Blättern für Laserdrucker oder auf Rollen zu 1000 Stück

Etiketten auf Rollen

L x B (mm)	24 x 13	32 x 13	38 x 19
Für Röhrchen Typ	Mikroröhrchen 0,5 ml	Mikroröhrchen 1,5 ml bis 2 ml	Allgemein
Art.Nr.	053409	053071	053072
CHF/Rolle zu 1000	AA -	AA -	AA -

Etiketten auf Blatt

L x B (mm)	43 x 19	38 x 19	67 x 25	28 x 44	25 x 25	33 x 13	24 x 13	64 x 13	76 x 51	38 x 6
Anordnung nach Blättern	4 x 13	5 x 12	3 x 10	7 x 6	8 x 10	5 x 17	7 x 17	3 x 20	4 x 3	4 x 39
Anzahl Etiketten pro Blatt	52	60	30	42	80	85	119	60	12	156
Anwendung	Kryoröhrchen	Allgemein	Rack Kryobox	Allgemein Mikroskopie	Objektträger 1,5 ml	Mikroröhrchen 0,5 ml	Mikroröhrchen 0,5 bis 2 ml	Fläschchen 2 ml	Mikrotiterplatte	
Anzahl Etiketten pro Packung	1040	1200	600	840	1600	1700	2380	1200	240	3120
Weiß	053104	053075	053115	053116	053117	053073	053121	053127	053128	053080
Transparent	-	-	-	-	-	053444	053445	-	-	-
Rot	053105	053110	053529	-	-	053118	053122	-	-	053129
Gelb	053106	053111	053530	-	-	053089	053123	-	-	053130
Blau	053107	053112	053527	-	-	053090	053124	-	-	053131
Grün	053108	053113	053528	-	-	053119	053125	-	-	053132
Orange	053109	053114	053475	-	-	053120	053126	-	-	053133
Sortierte Farben	053525	053524	053490	-	-	053520	053523	-	-	053526
CHF/Packung	AA -	AA -	AA -	AA -	AA -	AA -	AA -	AA -	AA -	AA -

Rolle mit rundem und rechteckigem Doppoletikett

Zum gleichzeitigen Etikettieren von Röhrcchen und Verschlüssen.

- Die Rolle enthält :
 - 500 runde Etiketten ø 11 mm
 - 500 Etiketten 33 x 13 mm
- Ideal für Mikroröhrcchen

Art. Nr.	Farben	CHF die Rolle zu 500
053398	Blau	AA -
053399	Grün	AA -
053403	Rot	AA -
053404	Weiß	AA -



Write-protect Überetiketten

Transparente Etiketten zum Abdecken und Schützen der Beschriftung auf Etiketten oder Mikroröhrcchen.

- Wird in vorperforierten Rollen auf Abrollern geliefert
- Haftet auf allen Materialien: Kunststoff, Glas, Metall und Etikettenpapier
- Temperaturbeständigkeit von - 190 °C bis + 150 °C

Art. Nr.	Bezeichnung	CHF/ Rolle zu 1000
053093	Write-protect Überetiketten 32 x 13 mm	AA -
053094	Write-protect Überetiketten 41 x 16 mm	AA -



Bake-Tag-Etiketten

Zur Markierung von Produkten oder Puffern für die Molekularbiologie, die einen Erhitzungsschritt zur Deaktivierung von RNasen und DNasen erfordern. Format des Etiketts : 38 x 19 mm.

- Etiketten, die Temperaturen von bis zu 180 °C bei trockener Hitze standhalten
- Halten Autoklavieren, Einfrieren in flüssigem Stickstoff und kochendem Wasser in Wasserbädern stand
- Beständig gegen die meisten organischen Lösungsmittel, Alkohole, Säuren und Alkalien

Art. Nr.	Bezeichnung	Rolle von	CHF/ Rolle
053095	Etiketten Bake-Tags	250 Etiketten	AA -



Wetgrip Klebeetiketten

Widerstandsfähige Haftetiketten für feuchte, gefrorene oder vereiste Röhrcchen.

- Temperaturbeständig bis - 80 °C
- Haften an feuchten und gefrorenen Oberflächen
- Haften an Kunststoffen, Glas, Metallen
- Beständig gegen Lösungsmittel und Chemikalien
- Kompatibel mit Zentrifugenrotoren
- Weiße Farbe
- In Bögen für den Laserdruck

Größe (mm)	Anordnung der Etiketten	Art. Nr.	Etiketten/Box	CHF/VE
33 x 13	5/17	053447	1700	AA -
24 x 13	7/17	053448	2380	AA -
38 x 19	5/12	053449	1500	AA -
22 x 22	8/12	053450	2400	AA -



Markierungsetiketten für Mikroplatten

- Selbstklebende Etiketten mit hoher Lösungsmittel- und Temperaturbeständigkeit (- 80 °C bis + 120 °C), die nicht ablösbar und reißfest sind
- Entwickelt, um auf die Seite einer Mikrotiterplatte (oder Petrischale) zu passen
- L x B: 38 x 6,4 mm, in Rollen oder auf Bogen für Laserdrucker.

Art. Nr.	Bezeichnung	VE/ Box	CHF/ Box
053079	Etiketten auf Rollen	1000	AA -
053080	Etiketten auf Druckbögen	3120	AA -



Extralange Etiketten für Mikroröhrchen



Lange Etiketten, mit denen die Informationen auf den Mikroröhrchen erweitert werden können. Sie werden wie eine „Fahne“ um das Röhrchen herum befestigt.

- **Unzerbrechlich, reißfest**
- **Etikettenformat : 63 x 12 mm**
- **Beständig gegen die meisten organischen Lösungsmittel und korrosiven Stoffe, von - 40 °C bis + 121 °C**
- **Vorgestanzt auf 21,6 x 27,9 cm großen Blättern für Computerdrucker (60 Etiketten pro Blatt)**

Art. Nr.	Bezeichnung	CHF pro 1500
053078	Extralange Etiketten (25 x 60 Etiketten)	AA -

Mikroskopie-Etiketten



Selbstklebende, farblich sortierte Etiketten mit guter Lösungsmittel- und Temperaturbeständigkeit (-70 °C bis +100 °C) für Objektträger. L x B: 22 x 22 mm. Darstellung auf Bögen mit 96 Etiketten für Computerdrucker.

Orange	Blau	Grün	Rot	Weiß	Gelb	Assortiert	CHF Schachtel mit 2400
053156	053154	053155	053157	053006	053158	053159	AA -

Etiketten mit rotem Rand



- **Weißer selbstklebende Etiketten mit rotem Rand**
- **Für die Kennzeichnung von Glaswaren**
- **Kann rückstandsfrei entfernt werden**

Art. Nr.	Maße (mm)	Anzahl Etiketten pro Rolle	CHF/Box
764012	41 x 25	307	AA -
764013	63 x 38	200	AA -
764014	75 x 50	167	AA -

Etikettenentferner



- **Löst Klebstoffe und entfernt Klebstoffreste**
- **Auf allen Materialien anwendbar (vorher auf Polystyrol und Polycarbonat testen)**
- **Ohne chlorierte Lösungsmittel**
- **In Aerosol**
- **Nicht auf der Haut verwenden**

Art. Nr.	Volumen (ml)	CHF
280015	520	AA -

Farbige Etiketten



Selbstklebende Papieretiketten. Auf einer Rolle.

Maße (mm)	Blau	Grün	Rosa	Weiß	Gelb	Etiketten/Rolle	CHF/Rolle
25 x 19	140000B	140001B	140002B	140003B	999757	5000	AA -

Sticker mit Markierungsraster für Petrischalen

- Wiederverwendbare Sticker für Petrischalen 90 mm
- Format 76 mm Durchmesser
- Mit nummerierten Rastern von 32 bis 100 Quadraten oder in grafischen -Scheiben von 6 bis 16 Sektoren

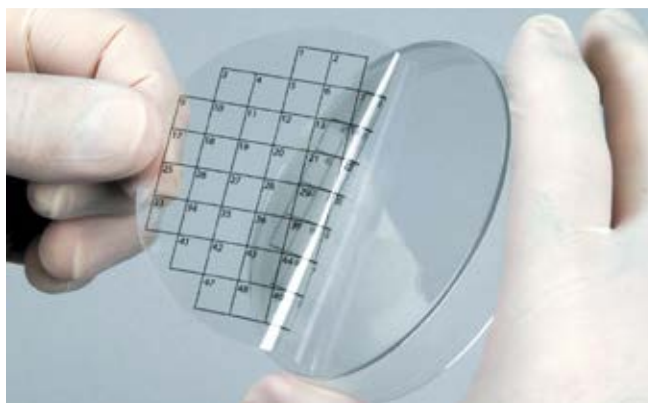

Art. Nr.	Typ	VE	CHF/VE
053432	32 quadratische	36	AA -
053433	50 quadratische	36	AA -
053434	70 quadratische	36	AA -
053435	100 quadratische	36	AA -
053436	6 Sektoren	36	AA -
053437	8 Sektoren	36	AA -
053438	12 Sektoren	36	AA -
053439	16 Sektoren	36	AA -

Klebebänder

Art. Nr.	Hintergrundfarbe/Textfarbe	Kennzeichnung	Maße L x B (m x mm)	CHF
150276	Grün Schwarz	«Contaminated»	12,7 x 13	AA -
950166	Orange Schwarz	«Corrosive»	12,7 x 13	AA -
150275	Schwarz Gelb	«Poison»	12,7 x 13	AA -
950167	Rot Gelb	«Flammable»	12,7 x 13	AA -
150273	Gelb Rot	«Radioactive»	12,7 x 13	AA -

TIPP



Individuelle Klebestreifen: bitte anfragen



Siegelband

- Roter Kleber, schwarzer Text „SCELLE JUDICIAIRE-NE PAS OUVRIR“ (Gerichtssiegel - nicht öffnen)
- Textlänge 21 cm
- Empfohlen für große Räume



Art. Nr.	Bezeichnung	CHF/Rolle
784001	Rotes Klebesiegel-Rolle 100 m x 3 cm	AA -

Gedruckte Etiketten für Mikroröhrchen

- Für Mikroröhrchen oder Röhrchen mit geringem Durchmesser
- Selbstklebend
- Einsetzbar von - 20 °C bis + 80 °C
- Im Spender mit 500 Etiketten



Art. Nr.	Bezeichnung	CHF die Rolle zu 500
442125	Etiketten "Biohazard"	AA -
442126	Etiketten "Radioactive" (Radioaktiv)	AA -
442127	Etiketten "Corrosive" (Ätzend)	AA -
442128	Etiketten "Freeze"	AA -
442129	Etiketten "Toxic" (giftig)	AA -

Bedruckte runde Etiketten Sicherheitssymbole

Tough-Spots PVC-Etiketten.

- Durchmesser 9,5 mm
- Für Mikroröhrchen von 0,5 ml bis 1,5 ml
- Mit Kennzeichnung "Radioaktiv" oder "Biohazard"

Art. Nr.	Bezeichnung	CHF die Rolle zu 1000
053391	Tough-Spot Kennzeichnung "Biohazard"	AA -
053395	Tough-Spot Kennzeichnung "Radioaktiv"	AA -



Biohazard-Etikett

Art. Nr.	Farben	Maße L x B (mm)	VE	CHF/VE
140279	Neonrot	12,7 x 50,8	250	AA -
950138	Neonrot	25,4 x 25,4	1000	AA -
950139	Neonrot	76,2 x 50,8	250	AA -
950164	Neonrot	127 x 127	250	AA -



Bänder mit Radioaktivitätssymbol



- Klebeband mit Radioaktivitätssymbol
- Roter Druck auf gelbem Hintergrund

Art. Nr.	Bezeichnung	Breite (mm)	Länge (m)	CHF die Rolle
140272	Klebeband Radioaktivität	13	55	AA -
140273	Klebeband Radioaktivität	25	55	AA -

Klebebänder mit Radioaktivitätssymbol und Gefahrenhinweis



Art. Nr.	Breite (mm)	Länge (m)	Hinweis	Druck	CHF
140274	25	55	"Achtung radioaktives Material" + Markierungsfeld: Isotop / Datum / Referenz	Gelber Hintergrund Roter Text	AA -
950169	19	12,7	"Caution radioactive material" + Markierungsfeld: Isotop / Datum / Referenz	Gelber Hintergrund Roter Text	AA -
041080	25	66	"Danger radioactive material"	Hintergrund orange Text schwarz	AA -
950168	25	55	"Caution radioactive material"	Gelber Hintergrund Roter Text	AA -
950170	13	12,7	«Radioactive»	Gelber Hintergrund Roter Text	AA -

041080

950168

950170

Sicherheitsetiketten



- Etiketten aus laminiertem Polyester
- Rolle mit 250 Etiketten
- Symbol Biohazard oder Radioaktivität

„Biohazard“-Etikett			„Radioaktivität“-Etikett		
Art. Nr.	Maße (mm)	CHF die Rolle	Art. Nr.	Maße (mm)	CHF die Rolle
834428	25 x 22	AA -	834435	25 x 22	AA -
810925B	50 x 43	AA -	834434	50 x 43	AA -
834429	87 x 100	AA -	834433	87 x 100	AA -

Etiketten Symbol Radioaktivität



Runde Klebeetiketten mit Radioaktivitätssymbol zum Kennzeichnen von Mikroröhrchen, Röhrchen und Glaswaren.

- Ø : 6,3 mm
- In Rollen mit 1000 Etiketten

Art. Nr.	Bezeichnung	CHF/Rolle
045901	Etiketten mit Radioaktivitätssymbol	AA -

GHS-Etiketten gefährliche Produkte (gemäß NF-Norm)

GHS-Piktogramme auf Endlosrollen und in Einzelzuschnitten erhältlich.

- **Material:** laminiertes Polyester B-7541
- **Rollen mit 250 Piktogrammen im Format 50 x 50 mm und 100 x 100 mm in beiden Anordnungen**
- **Gute Chemikalien-, Temperatur- (von - 40 °C bis + 120 °C), Regen-, UV-, Kratz- und Abriebfestigkeit**
- **Verwendung im Innen- oder Außenbereich**



- Zusammensetzung der Art. Nr. 814013 Sortiment von Mini-Piktogrammen :**
- 11 x Explosive Stoffe
 - 16 x Entzündbare feste Stoffe
 - 11 x Oxidierende Stoffe
 - 11 x Gasförmige Stoffe unter Druck
 - 11 x Gefahr der Sensibilisierung der Haut / Einatmen
 - 11 x Gefahr für die aquatische Umwelt
 - 11 x CMR Karzinogene, mutagene und reprotoxische Risiken
 - 11 x Ätzende Stoffe
 - 11 x Giftige Materialien



Alle diese Symbole entsprechen der neuen GHS-Verordnung, die am 28.11.2008 vom Europarat verabschiedet und am 31.12.2008 im Amtsblatt veröffentlicht wurde. Sie tritt ab dem 20.01.2009 in Kraft, aber die verbindlichen Termine für die Umsetzung sind :

- am 1. Dezember 2010 für rein chemische Stoffe
- am 1. Juni 2015 für Stoffe, die aus Chemikalien bestehen. GHS wird das HSID-Kennzeichnungssystem ersetzen.

Typ	Auf Blättern				Auf Rollen			
	Maße (mm) 10 x 10	Maße (mm) 40 x 40	Maße (mm) 70 x 70	Maße (mm) 100 x 100	Maße (mm) 50 x 50		Maße (mm) 100 x 100	
	Art. Nr.	Art. Nr.	Art. Nr.	Art. Nr.	Rolle	Vorgeschnitten	Rolle	Vorgeschnitten
Explosive Stoffe	814014	811680	811682	811678	811681	814032	814023	811679
Entzündbare feste Stoffe	814015	811685	811687	811683	811686	814033	814024	811684
Oxidierende Stoffe	814016	811690	811692	811688	811691	814034	814025	811689
Gasförmige Stoffe unter Druck	814017	811695	811697	811693	811696	814035	814026	811694
Gefahr für Haut- und Inhalationssensibilisierung	814018	811700	811702	811698	811701	814036	814027	811699
CMR Karzinogene, mutagene und reprotoxische Risiken	814020	811710	811712	811708	811711	814038	814029	811709
Ätzende Materialien	814021	811715	811717	811713	811716	814039	814030	811714
Giftige Materialien	814022	811720	811722	811718	811721	814040	814031	811719
Gefahr für die aquatische Umwelt	814019	811705	811707	811703	811706	814037	814028	811704
VE	1 Platte mit 96	1 Platte mit 20	1 Platte mit 6	1 Platte mit 4	250	250	250	250
CHF	AA -	AA -	AA -	AA -	AA -	AA -	AA -	AA -

Mini-Piktogramm auf Blättern - Piktogramme in 10 x 10 mm.

Art. Nr.	Typ	Anzahl von Etiketten	CHF
814013*	Sortiment von Mini-Piktogrammen	104	AA -

*Siehe Zusammensetzung oben.

Brady-Piktogramme

Sicherheitswarnetiketten aus selbstklebendem Polyester.

Erste-Hilfe-Etiketten - ISO-Signalisierung

Typ	Maße 100 x 100 mm	Maße 148 x 148 mm	Maße 200 x 200 mm
	Art. Nr.	Art. Nr.	Art. Nr.
Erste Hilfe	814545	834207	814547
Sicherheitsdusche	814450	814451	814452
VE	1	1	1
CHF	AA -	AA -	AA -



Erste Hilfe



Sicherheitsdusche

Anleihen-Etiketten - NF-Norm

Typ	Ø 100 mm	Ø 200 mm
	Art. Nr.	Art. Nr.
Scutzbrille	818420	912766
Undurchsichtige Schutzbrille	167382B	818868
Kittel aus Baumwolle	806870	806873
Tragen von Überschuhen	-	167388
VE	1	1
CHF	AA -	AA -



Spezialbrille erforderlich



Baumwollkittel Erforderlich



Tragen von Überschuhe Erforderlich



Weitere NF-konforme Piktogramme: siehe nächste Seite

BRADY-Piktogramme (gemäß NF EN ISO 7010)

Gefahrenetiketten

- **Permanenter druckempfindlicher Klebstoff, laminiertes Polyester**
- **Darstellung : auf Bogen**
- **Beständigkeit gegenüber vielen Chemikalien und Lösungsmitteln**
- **Haftung auf Materialien mit niedriger Oberflächenenergie wie Polypropylen und ABS sowie auf den meisten gepuderten Beschichtungen**



Allgemeines Zeichen Laserstrahlung Magnetisches Feld Elektrizität



Heiße Fläche
chaude Explosive
Atmosphäre



TIPP
Auf www.milian.com
Finden Sie weitere
Piktogramme

Typ	Seiten L. 50 mm	Seiten L. 100 mm	Seiten L. 200 mm	Seiten L. 315 mm
	Art. Nr.	Art. Nr.	Art. Nr.	Art. Nr.
Allgemeines Signal	834269	834270	834271	834272
Explosive Stoffe	834273	834274	814419	834275
Radioaktives Material oder ionisierende Strahlung	834276	834277	834194	834278
Laserstrahlung	834279	834193	814481	834280
Nichtionisierende Strahlung	834281	834282	834283	834284
Magnetisches Feld	834285	834286	834287	834288
Biologisches Risiko	940152	834195	827652	834289
Niedrige Temperaturen, Frostbedingungen	814493	834196	814557	834290
Elektrizität	834291	834292	834293	834294
Giftige Materialien	834295	834197	834296	834297
Heiße Oberfläche	834189	834298	834299	834300
Entflammbare Materialien	912785	912786	912787	912788
Ätzende Substanzen	834301	834198	834302	834303
Optische Strahlung	834304	834305	834306	834307
Oxidierende Stoffe	834308	834199	834309	834310
Schädliche oder reizende Stoffe	167435	167436	167437	834268
Explosive Atmosphäre	810881	810882	810885	810888
VE	7	3	1	1
CHF	AA -	AA -	AA -	AA -

Verbots-Etiketten

TIPP



Panele in anderen Größen und aus anderen Materialien (PVC und Alu) erhältlich: bitte anfragen.



Eintritt verboten für nicht autorisierte Personen

Typ	Ø 100 mm	Ø 200 mm
	Art. Nr.	Art. Nr.
Eintritt verboten für nicht autorisierte Personen	810862	810865
VE	1	1
CHF	AA -	AA -

Übersicht über die Brady-Etikettiersysteme



BMP 21 Lab Label Printer



BMP 71



i3300



BMP 51



BBP 12



i5100

Modelle	BMP 21 Lab	BMP 51	BMP 71	BBP 12	i3300	i5100, i7100
PC-Anschließbar / Selbstständig	Selbstständig	Selbstständig & PC-anschließbar	Selbstständig & PC-anschließbar	PC-anschließbar	PC-anschließbar	PC-anschließbar
Tragbar	Tragbar	Tragbar	Tragbar	Desktopdrucker	Desktopdrucker	Desktopdrucker
Software für das Etikettieren	-	Brady Workstation	Brady Workstation	Brady Workstation	Brady Workstation	Brady Workstation
Kontinuierliches Verbrauchsmaterial / vorgeschritten	Kontinuierlich	Kontinuierlich & vorgeschritten	Kontinuierlich & vorgeschritten	Kontinuierlich & vorgeschritten	Kontinuierlich & vorgeschritten	Kontinuierlich & vorgeschritten
Patrone / Band auf Rolle	Patrone	Patrone	Etiketten auf Rollen mit separatem Band	Etiketten auf Rollen mit separatem Band	Etiketten auf Rolle mit separatem Farbband	Etiketten auf Rollen mit separatem Band
Etikettenhöhe max.	19 mm	38,10 mm	50, 80 mm	100 mm	100 mm	100 mm
Auflösung	180 dpi	300 dpi	300 dpi	300 dpi	300 dpi	300 dpi bis 600 dpi
Anwendungen:	Etiketten für Labore: Röhrchen, Röhren-Tabletts, Lamellen	Etiketten für Labore: Röhrchen, Röhren-Tabletts, Lamellen, Strohhalme, Röhrchen-Stopfen	Etiketten für Labore: Röhrchen, Röhren-Tabletts, Lamellen, Strohhalme, Röhrchen-Stopfen	Etiketten für Labore: Röhrchen, Röhren-Tabletts, Lamellen, Strohhalme, Röhrchen-Stopfen	Etiketten für Labors: Röhrchen, Röhren-Tabletts, Deckgläser, Strohhalme, Röhrchenstopfen,	Etiketten für Labore: Röhrchen, Röhren-Tabletts, Lamellen, Strohhalme, Röhrchen-Stopfen

Material Leitfaden

Material Brady	Band Serie	Temp. (°C)	Anwendungen						Umgebung					Eigenschaften spécifiques
			Röhrchen	Klinge	Flaschen	Plattformen	Pipetten	Kassette	Allgemeine ID	Gefrierschrank	Flüssiger Stickstoff	Autoklav (121°C)	Bad mit kochendem Wasser (100 °C)	
Freezerbondz™ Polyester														
B-490	R-4300 R-7950	-196 bis +120	✓		✓	✓			✓	✓	✓	✓	✓	Etikettenmaterial, das auf gefrorenen Oberflächen haften wird. Das Material sollte sich leicht um sich selbst wickeln
B-492	R-6400	-196 bis +120	✓		✓	✓	✓		✓	✓	✓	✓	✓	Etikettenmaterial, das auf gefrorenen Oberflächen haften wird.
Stoff Nylon														
B-499	R-4300, R-7950 R-6000	-196 bis +90	✓		✓	✓			✓	✓	✓			Permanent klebend, hervorragende Beschreibbarkeit
Papier														
B-424	R-4300, R-7950	-90 bis +50	✓											Permanent klebend; guter Kontrast; hervorragende Schreibeigenschaften
Polyester														
B-423	R-6000 (Farbe)	-80 bis +120			✓			✓	✓			✓		Permanenter Acrylklebstoff; ideal für flache Oberflächen
B-430	R-6000	-80 bis +100			✓			✓	✓			✓		Polyester mit permanentem Klebstoff auf Acrylbasis. Ist gegen viele Lösungsmittel beständig und kann auf vielen Oberflächen aufgetragen werden.
B-432	R-6000	-80 bis +100			✓			✓	✓		✓			Polyester mit permanentem Klebstoff auf Acrylbasis. Ist gegen viele Lösungsmittel beständig und kann auf vielen Oberflächen aufgetragen werden.
B-433	R-6000	-40 bis +100						✓	✓		✓			
B-461	R-4300, R-7950	-196 bis +130	✓		✓	✓			✓	✓	✓	✓	✓	Permanenter Klebstoff; geeignet für Anwendungen in Flüssigstickstoff. Ausgezeichnete Schreibfähigkeiten. Erfordert eine Überlappung der Etikettenenden, um einen perfekten Halt zu gewährleisten.
B-7425	R-4300, R-7950	-196 bis +130	✓		✓	✓			✓	✓	✓	✓	✓	Permanenter Klebstoff; geeignet für Anwendungen in Flüssigstickstoff. Ausgezeichnete Schreibfähigkeiten. Erfordert eine Überlappung der Etikettenenden, um einen perfekten Halt zu gewährleisten.
B-482	R-6400	-80 bis +130						✓		✓	✓	✓		In Kombination mit dem Farbband R6400 bietet dieses Material die sehr hohe Druckqualität und die hohe Paraffin- und Lösungsmittelbeständigkeit, die im Bereich der Histologie und Ana-Path gefordert wird. In Kombination mit dem BSP31 Kassetten-Etiketten-Thermoschweißsystem bietet dieses Material eine sehr hohe Abreißfestigkeit.
B-488	R-4300, R-6200 R-7950	-80 bis +120	✓	✓	✓	✓		✓	✓		✓	✓		Permanenter Acrylklebstoff; ideal für flache Oberflächen; hervorragende Beschreibbarkeit; ausgezeichnete Lösungsmittelbeständigkeit und Xyloresistenz
B-8423	R-4300, R-7950	-80 bis +120			✓			✓	✓			✓		THT mit einem permanenten Acrylkleber. Halbgläzendes Design; hervorragend für Barcode-Etiketten geeignet
Polypropylen														
B-425	R-6400	-70 bis +100	✓		✓	✓		✓	✓					Ausgezeichnete Lösungsmittelbeständigkeit (mit R6400-Farbband)
B-449	R-6400, R-7950	-80 bis +90	✓		✓			✓	✓					Auf ebenen Flächen repositionierbar; hervorragende Schreibeigenschaften
StainerBondz™ Polypropylen														
B-481	R-6400	-80 bis +130	✓					✓	✓	✓	✓			Dieses Band ist für die Kennzeichnung von Objektträgern vorgesehen und bietet in Kombination mit dem Band R-6400 eine sehr hohe Beständigkeit gegen Lösungsmittel wie Xylol.
Tamper-Resistant Vinyl														
B-351	R-6000	-80 bis +120						✓						Manipulationssichere Folie, die einen permanenten Acrylklebstoff enthält; lässt sich leicht fragmentieren, so dass sie nicht entfernt werden kann
B-7351	R-6000	-40 bis +100												Manipulationssichere Folie, die einen permanenten Acrylklebstoff enthält; lässt sich leicht fragmentieren, so dass sie nicht entfernt werden kann
Vinyl														
B-427	R-4300, R-7950	-80 bis +70	✓		✓	✓			✓	✓				Permanenter Acrylatkleber; selbstklebend; hervorragende Beschreibbarkeit; geeignet für Anwendungen in flüssigem Stickstoff und kann zur Kennzeichnung eines gefrorenen Röhrchens verwendet werden, wenn das Etikettenmaterial wie bei der Selbstklebung um sich selbst gewickelt ist
B-595	R-6000 (schwarz) R-4400 oder R-6900 (Farbe)	-40 bis +82						✓						Vinyl mit sehr hoher Leistung. Erhältlich in Weiß, Rot, Gelb, Grün, Blau, Orange, Schwarz, Grau, Braun, Gold, Violett und Transparent.
Stoff Vinyl														
B-498	R-6200	-80 bis +80	✓	✓	✓	✓		✓	✓	✓	✓	✓	✓	Auf ebenen Flächen neupositionierbar; hervorragende Schreibeigenschaften

Leitfaden für Farbbänder

Drucker Band Maße	Familie	Material	Drucker Ip300		BBP11		BMP71
			110 mm x 300 m	60 mm x 300 m	110 mm x 70 m	65 mm x 70 m	46 mm x 50,8 m
R-4300 / R7950		Wachs/Harz	iPR-4307 (065886)	iPR-4302 (066028)	R-7950 (804465)	R-7950 (804467)	M71-R4300 (114548)
Art. Nr.			167858	-	804465	814042	167927
R-6000		Harz	iPR-6007 (065959)	iPR-6000 (066202)	R-6000HF (196516)	-	M71-R6000 (114547)
Art. Nr.			167859	167907	814492	-	167926
R-6400		HarzExtern Lösungsmittelbeständigkeit	iPR-6407 (110381)	iPR-6400 (066236)	R-6400 (804778)	R-6400 (804777)	M71-R6400 (114556)
Art. Nr.			167905	-	804778	804777	167638
R-6200		Harz	-	-	-	-	M71-R6200 (114549)
Art. Nr.			-	-	-	-	167925

Zusammensetzung Etiketten Art. Nr.

THT	152	489	3
Art des Drucks	Etikett Größe	Materialien	Menge Etiketten/Rolle

Zusammensetzung Art. Nr. von Etiketten für BBP11

THT	152	489	3	SC
Art des Drucks	Etikett Größe	Mat.	Menge Etikett./Rolle	Art. Nr. beendet durch SC

Preisänderung vorbehalten Besuchen Sie www.milian.com

IDENTIFIKATION, SCHUTZ, ABFALLMANAGEMENT

HYGIENE
SICHERHEIT

Etikettiergerät BMP21-LAB



- **Robust**
- **3-zeiliges LCD-Display**
- **ABC-Tastatur, Grafikbibliothek, Schnellzugriffstasten und Funktionsmenü für schnelles Erstellen von Etiketten**
- **In Erinnerung an viele Symbole, die in Labors verwendet werden**
- **Langlebiger, wiederaufladbarer Lithium-Akku**
- **Automatische Einrichtung von Etiketten**
- **Lieferung mit Umhängekordel, Kurzanleitung und Etiketten M21-750-7425**
- **Garantie: 2 Jahre**

TIPP



Siehe Leitfaden zur Materialauswahl auf Seite 1323

Art. Nr.	Bezeichnung	CHF
814354	Etikettiergerät BMP21-LAB	AA -
814355	BMP21-LAB* Etikettiergerät-Kit	AA -

* Enthält das Etikettiergerät BMP21-LAB, eine Lithiumbatterie, ein Netzkabel, ein Umhängekordel, eine Kurzanleitung, die Etiketten M21-750-7425.

Zubehör

Art. Nr.	Bezeichnung	CHF
110416	Netzadapter 220V	AA -
814253	Lithium-Akku	AA -

Etiketten für BMP21-LAB

Art. Nr.	Bezeichnung	Breite (mm)	Länge (m)	Art. Nr. Brady	CHF
Vinyl-Etiketten B-595					
167051	Weiß auf Blau	9,53	6,4	M21-375-595-BL	AA -
167056	Weiß auf Blau	12,7	6,4	M21-500-595-BL	AA -
167061	Weiß auf Blau	19,05	6,4	M21-750-595-BL	AA -
814256	Weiß auf Braun	9,53	6,4	M21-375-595-BR	AA -
814257	Weiß auf Braun	12,7	6,4	M21-500-595-BR	AA -
814258	Weiß auf Braun	19,05	6,4	M21-750-595-BR	AA -
814259	Weiß auf Schwarz	9,53	6,4	M21-375-595-BK	AA -
814260	Weiß auf Schwarz	12,7	6,4	M21-500-595-BK	AA -
814261	Weiß auf Schwarz	19,05	6,4	M21-750-595-BK	AA -
167054	Weiß auf Rot	9,53	6,4	M21-375-595-RD	AA -
167059	Weiß auf Rot	12,7	6,4	M21-500-595-RD	AA -
167064	Weiß auf Rot	19,05	6,4	M21-750-595-RD	AA -
167052	Weiß auf Grün	9,53	6,4	M21-375-595-GN	AA -
167057	Weiß auf Grün	12,7	6,4	M21-500-595-GN	AA -
167062	Weiß auf Grün	19,05	6,4	M21-750-595-GN	AA -
814262	Weiß auf Lila	9,53	6,4	M21-375-595-PL	AA -
814263	Weiß auf Lila	12,7	6,4	M21-500-595-PL	AA -
814264	Weiß auf Lila	19,05	6,4	M21-750-595-PL	AA -
814265	Schwarz auf Weiß	6,35	6,4	M21-250-595-WT	AA -
167048	Schwarz auf Weiß	9,53	6,4	M21-375-595-WT	AA -
167049	Schwarz auf Weiß	12,7	6,4	M21-500-595-WT	AA -
167050	Schwarz auf Weiß	19,05	6,4	M21-750-595-WT	AA -
814266	Schwarz auf Grau	9,53	6,4	M21-375-595-GY	AA -
814267	Schwarz auf Grau	12,7	6,4	M21-500-595-GY	AA -
814268	Schwarz auf Grau	19,05	6,4	M21-750-595-GY	AA -
814269	Schwarz auf Gelb	6,35	6,4	M21-250-595-YL	AA -
167055	Schwarz auf Gelb	9,53	6,4	M21-375-595-YL	AA -
167060	Schwarz auf Gelb	12,7	6,4	M21-500-595-YL	AA -
167065	Schwarz auf Gelb	19,05	6,4	M21-750-595-YL	AA -
167053	Schwarz auf Orange	9,53	6,4	M21-375-595-OR	AA -
167063	Schwarz auf Orange	19,05	6,4	M21-750-595-OR	AA -

Etiketten für BMP21-LAB

Art. Nr.	Bezeichnung	Breite (mm)	Länge (m)	Art. Nr. Brady	CHF
Etiketten aus Polyester B-461					
167033	Schwarz auf Weiß	9,53	6,4	M21-375-461	AA -
167034	Schwarz auf Weiß	12,7	6,4	M21-500-461	AA -
167035	Schwarz auf Weiß	19,05	6,4	M21-750-461	AA -
Etiketten aus Nylongewebe B-499					
167036	Schwarz auf Weiß	9,53	4,8	M21-375-499	AA -
167037	Schwarz auf Weiß	12,7	4,8	M21-500-499	AA -
167038	Schwarz auf Weiß	19,05	4,8	M21-750-499	AA -
Etiketten aus Polyester B-488					
167039	Schwarz auf Weiß	9,53	6,4	M21-375-488	AA -
167040	Schwarz auf Weiß	12,7	6,4	M21-500-488	AA -
167041	Schwarz auf Weiß	19,05	6,4	M21-750-488	AA -
Etiketten aus Polyester B-423					
167042	Schwarz auf Weiß	9,53	6,4	M21-375-423	AA -
167043	Schwarz auf Weiß	12,7	6,4	M21-500-423	AA -
167044	Schwarz auf Weiß	19,05	6,4	M21-750-423	AA -
Etiketten aus Polyester B-430					
167045	Schwarz auf transparent	9,53	6,4	M21-375-430	AA -
167046	Schwarz auf transparent	12,7	6,4	M21-500-430	AA -
167047	Schwarz auf transparent	19,05	6,4	M21-750-430	AA -
Etiketten aus Polypropylen B-7425					
814356	Schwarz auf Weiß	9,53	6,4	M21-375-7425	AA -
814357	Schwarz auf Weiß	12,7	6,4	M21-500-7425	AA -
814358	Schwarz auf Weiß	19,05	6,4	M21-750-7425	AA -

Drucker BMP51

- **Kompakter Drucker für kontinuierliches Drucken oder Etikettendruck**
- **Mit Tastatur und Bildschirm**
- **Max. Länge des Etiketts : 38,10 mm**
- **Maximal 250 Etiketten/Tag**
- **Patrone mit integriertem Farbband**
- **Autonom oder über einen PC**
- **Integrierter Cutter**
- **Garantie: 2 Jahre**



814077

Zubehör

Art. Nr.	Bezeichnung	CHF
814187	Magnetische Halterung	AA -
814083	Starrer Koffer	AA -
167924	Batterie Ladegerät 220v (EUROPE)	AA -
814085	Zusätzlicher Li-Ion-Akku	AA -
814087	Zusätzlicher Li-Ion-Akku + 220-V-Ladegerät	AA -
814088	Gehäuse für 8 AA-Batterien	AA -
814091	Ethernet-Karte	AA -

Druckersets

Art. Nr.	Bezeichnung	CHF
814077	Drucker BMP51*	AA -
834204	Druckerset BMP51 für das Labor* mit Brady Workstation	AA -
834664	Druckerpaket BMP51 + LABS-Suite	AA -

* Kit Labo : BMP51 + + Brady Workstation Basic + M-122-461 + M-131-499 + MC-1500-595-WT-BK

TIPP



Weitere Etiketten für BMP51 auf nächster Seite

Etiketten für BMP51

Abbildung	Art. Nr.	Bezeichnung	Breite (mm) A	Höhe B	Länge (mm) C	Art. Nr. Brady	Menge	CHF
Etiketten aus weißem Polyester B-422								
1	814094	Etiketten	12,7	12,7 mm	-	M-7-422	280	AA -
2	814188	Kontinuierliches Band	9,53	7,62 m	-	MC-375-422	-	AA -
2	814189	Kontinuierliches Band	12,07	7,62 m	-	MC-475-422	-	AA -
2	814190	Kontinuierliches Band	12,7	7,62 m	-	MC-500-422	-	AA -
2	814191	Kontinuierliches Band	25,4	7,62 m	-	MC-1000-422	-	AA -
1	814095	Etiketten	25,4	12,7 mm	-	M-17-422	480	AA -
1	814097	Etiketten	38,1	12,7 mm	-	M-29-422	180	AA -
Etiketten aus transparentem Polyester								
1	814099	Etiketten	25,4	12,7 mm	-	M-17-432-CL-BK	280	AA -
Selbstschützende Etiketten aus Polyester B-461 für Flüssigstickstoff, aus weißem Polyester								
2	814100	Kontinuierliches Band (ohne transparenten Teil)	9,53	7,62 m	-	MC-375-461	-	AA -
3	814101	Etiketten mit transparentem Laminatteil	41,91	12,7 mm	19,05	M-124-461	180	AA -
3	814102	Etiketten mit transparentem Laminatteil	44,45	12,7 mm	19,05	M-72-461	180	AA -
3	814103	Etiketten mit transparentem Laminatteil	55,88	12,7 mm	19,05	M-74-461	140	AA -
2	814104	Kontinuierliches Band (ohne transparenten Teil)	12,7	7,62 m	-	MC-500-461	-	AA -
3	814105	Etiketten mit transparentem Laminatteil	45,72	15,24 mm	25,4	M-126-461	180	AA -
3	814106	Etiketten mit transparentem Laminatteil	66,68	15,24 mm	25,4	M-86-461	120	AA -
3	814107	Etiketten mit transparentem Laminatteil	44,45	25,4 mm	25,4	M-125-461	180	AA -
3	814108	Etiketten mit transparentem Laminatteil	66,68	9,53 mm	25,4	M-75-461	120	AA -
2	814109	Kontinuierliches Band (ohne transparenten Teil)	25,4	7,62 m	-	MC-1000-461	-	AA -
3	814115	Etiketten mit transparentem Laminatteil	28,58	9,53 mm	19,05	M-123-461	360	AA -
3	814110	Etiketten mit transparentem Laminatteil	28,58	12,7 mm	19,05	M-122-461	360	AA -
2	814111	Kontinuierliches Band (ohne transparenten Teil)	31,75	7,62 m	-	MC-1250-461	-	AA -
3	814114	Etiketten mit transparentem Laminatteil	57,15	38,10 mm	31,75	M-129-461	140	AA -
3	814113	Etiketten mit transparentem Laminatteil	95,25	38,1 mm	31,75	M-119-461	80	AA -
Etiketten aus weißem Polyester mit verstärktem Klebstoff								
1	814116	Etiketten mit verstärktem Klebstoff	12,7	50,8 mm	-	M-61-483	80	AA -
1	814117	Etiketten mit verstärktem Klebstoff	25,4	12,7 mm	-	M-17-483	480	AA -
1	814118	Etiketten mit verstärktem Klebstoff	50,8	25,4 mm	-	M-20-483	140	AA -
Etiketten aus mattweißem Polyester B-488								
1	814119	Matte Etiketten	6,35	48,26 mm	-	M-81-488	160	AA -
1	814120	Matte Etiketten	22,86	22,86 mm	-	M-97-488	280	AA -
Etiketten aus Polypropylen B-481								
1	814270	Etiketten	22,86	19,05	-	M-194-481	320	AA -
1	814271	Etiketten	25,4	19,53	-	M-195-481	320	AA -
1	814272	Etiketten	22,86	22,86	-	M-97-481	280	AA -
Etiketten aus Polyester weiß freezerbondz								
1	814121	Weißer Polyester-Etiketten für Kryogenie B-490	41,91	12,7	-	M-124-490	180	AA -
1	814122	Weißer Polyester-Etiketten für Kryogenie B-490	45,72	15,24	-	M-126-490	180	AA -
1	814123	Weißer Polyester-Etiketten für Kryogenie B-490	44,45	25,4	-	M-125-490	180	AA -
1	814124	Weißer Polyester-Etiketten für Kryogenie B-490	31,75	9,53	-	M-112-490	360	AA -
1	814125	Weißer Polyester-Etiketten für Kryogenie B-490	55,88	38,1	-	M-113-490	140	AA -
1	814126	Weißer Polyester-Etiketten für Kryogenie B-490	95,25	38,1	-	M-114-490	80	AA -
5	814127	Weißer Polyester-Etiketten für Kryogenie B-492	9,53	9,53	-	M-82-492	240	AA -
1	814128	Weißer Polyester-Etiketten für Kryogenie B-492	20,96	9,53	-	M-130-492	220	AA -
4	814131	Weißer Polyester-Etiketten für Kryogenie B-492	25,4	9,53	-	M-118-492	240	AA -
1	814129	Weißer Polyester-Etiketten für Kryogenie B-492	25,4	12,7	-	M-131-492	180	AA -
4	814132	Weißer PE-Etiketten für Kryogenie B-492 Röhren + Verschluss	25,4	12,7 + Ø 9,5	-	M-120-492	240	AA -
4	814133	Weißer PE-Etiketten für Kryogenie B-492 Röhren + Verschluss	25,4	12,7 + Ø 11,2	-	M-117-492	240	AA -
1	814130	Weißer Polyester-Etiketten für Kryogenie B-492	22,86	25,4	-	M-156-492	180	AA -
1	814134	Weißer Polyester-Etiketten für Kryogenie B-492	25,4	48,26	-	M-78-492	100	AA -
-	814338	Etiketten	41,28	15,24	9,53	M-95-492	200	AA -
1	814339	Etiketten	31,75	9,53	-	M-112-492	360	AA -
1	814340	Etiketten	41,91	12,7	-	M-124-492	180	AA -
1	814341	Etiketten	44,45	25,4	-	M-125-492	180	AA -
5	814342	Etiketten	12,7	-	-	M-83-492	240	AA -
2	814343	Etiketten	7,62	12,7	-	MC-500-492	1	AA -
1	814344	Etiketten	31,75	6,35	-	M155-492	180	AA -
Etiketten aus weißem Polyester B-422								
1	814278	Etiketten	25,4	25,4	-	M-49-422	260	AA -
1	814280	Etiketten	19,05	38,1	-	M-90-422	180	AA -

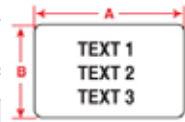

Fig.1

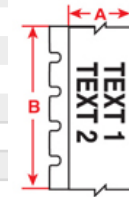

Fig.2

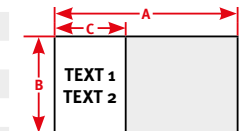

Fig.3

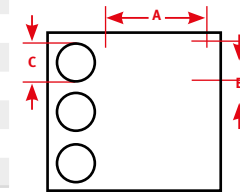

Fig.4

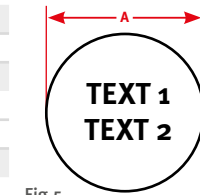

Fig.5

Andere verfügbare Farben: bitte anfragen

TIPP



Weitere Etiketten für BMP51 auf nächster Seite

Etiketten für BMP51

Abbildung	Art. Nr.	Bezeichnung	Farben	Breite (mm) A	Höhe B	Länge (mm) C	Art. Nr. Brady	Menge	CHF
Ultrazerstörbare Vinyletiketten B-351 aus weißem Vinyl									
	1	814093 Ultra-zerstörbare Etiketten	Weiß	25,4	12,7 mm	-	M-17-351	360	AA -
Endloses Band und Etiketten aus weißem Vinylstoff B-498									
	2	814135 Band	Weiß	6,1	4,88 m	-	MC-240-498	-	AA -
	2	814136 Band	Weiß	8,08	4,88 m	-	MC-318-498	-	AA -
	2	814137 Band	Weiß	9,53	4,88 m	-	MC-375-498	-	AA -
	1	814138 Etiketten	Weiß	12,7	12,7 mm	-	M-7-498	240	AA -
	1	814139 Etiketten	Weiß	12,7	19,05 mm	-	M-11-498	220	AA -
	1	814141 Etiketten	Weiß	25,4	12,7 mm	-	M-131-498	180	AA -
	1	814142 Etiketten	Weiß	19,05	25,4 mm	-	M-18-498	180	AA -
	1	814143 Etiketten	Weiß	25,4	25,4 mm	-	M-19-498	160	AA -
	1	814144 Etiketten	Weiß	25,4	38,1 mm	-	M-31-498	120	AA -
	1	814145 Etiketten	Weiß	25,4	48,26 mm	-	M-78-498	100	AA -
	1	814146 Etiketten	Weiß	25,4	31,75 mm	-	M-103-498	160	AA -
Endlose Bänder aus Hochleistungsvinyl B-595, verschiedene Farben (orange, weiß, gelb)									
	2	814163 Endloses Band mit schwarzer Schrift	Weiß	12,7	6,1 m	-	MC-500-595-CL-BK	-	AA -
	2	814164 Endloses Band mit schwarzer Schrift	Weiß	25,4	6,1 m	-	MC-1000-595-CL-BK	-	AA -
	2	814165 Endloses Band mit schwarzer Schrift	Weiß	38,1	6,1 m	-	MC-1500-595-CL-BK	-	AA -
	2	814166 Endloses Band mit schwarzer Schrift	Orange	12,7	7,62 m	-	MC-500-595-OR-BK	-	AA -
	2	814167 Endloses Band mit schwarzer Schrift	Orange	25,4	7,62 m	-	MC-1000-595-OR-BK	-	AA -
	2	814168 Endloses Band mit schwarzer Schrift	Orange	38,1	7,62 m	-	MC-1500-595-OR-BK	-	AA -
	2	814169 Endloses Band mit schwarzer Schrift	Weiß	12,7	7,62 m	-	MC-500-595-WT-BK	-	AA -
	2	814170 Endloses Band mit schwarzer Schrift	Weiß	25,4	7,62 m	-	MC-1000-595-WT-BK	-	AA -
	2	814171 Endloses Band mit schwarzer Schrift	Weiß	38,1	7,62 m	-	MC-1500-595-WT-BK	-	AA -
	2	814172 Endloses Band mit schwarzer Schrift	Gelb	12,7	7,62 m	-	MC-500-595-YL-BK	-	AA -
	2	814173 Endloses Band mit schwarzer Schrift	Gelb	25,4	7,62 m	-	MC-1000-595-YL-BK	-	AA -
	2	814174 Endloses Band mit schwarzer Schrift	Gelb	38,1	7,62 m	-	MC-1500-595-YL-BK	-	AA -
	2	814175 Endloses Band mit roter Schrift	Weiß	12,7	7,62 m	-	MC-500-595-WT-RD	-	AA -
	2	814176 Endloses Band mit roter Schrift	Weiß	25,4	7,62 m	-	MC-1000-595-WT-RD	-	AA -
	2	814177 Endloses Band mit roter Schrift	Weiß	38,1	7,62 m	-	MC-1500-595-WT-RD	-	AA -
	2	814178 Endloses Band mit weißer Schrift	Blau	12,7	7,62 m	-	MC-500-595-BL-WT	-	AA -
	2	814179 Endloses Band mit weißer Schrift	Blau	25,4	7,62 m	-	MC-1000-595-BL-WT	-	AA -
	2	814180 Endloses Band mit weißer Schrift	Blau	38,1	7,62 m	-	MC-1500-595-BL-WT	-	AA -
	2	814181 Endloses Band mit weißer Schrift	Grün	12,7	7,62 m	-	MC-500-595-GN-WT	-	AA -
	2	814182 Endloses Band mit weißer Schrift	Grün	25,4	7,62 m	-	MC-1000-595-GN-WT	-	AA -
	2	814183 Endloses Band mit weißer Schrift	Grün	38,1	7,62 m	-	MC-1500-595-GN-WT	-	AA -
	2	814184 Endloses Band mit weißer Schrift	Rot	12,7	7,62 m	-	MC-500-595-RD-WT	-	AA -
	2	814185 Endloses Band mit weißer Schrift	Rot	25,4	7,62 m	-	MC-1000-595-RD-WT	-	AA -
	2	814186 Endloses Band mit weißer Schrift	Rot	38,1	7,62 m	-	MC-1500-595-RD-WT	-	AA -
Endloses Band aus Hochleistungsvinyl B-595, verschiedene Farben (orange, weiß, gelb, grün, blau, rot)									
	6	814275 Endloses Band mit weißer Schrift	Schwarz	25,4	7,62 m	-	MC1-1000-595-BK-WT	-	AA -
	6	814276 Endloses Band mit weißer Schrift	Transp.	25,4	6,09 m	-	MC1-1000-595-CL-WT	-	AA -
Etiketten aus Nylongewebe B-499, verschiedene Farben (orange, weiß, gelb)									
	5	814147 Etiketten (Bild 1)	Orange	∅ 9,53	-	-	M-82-499-OR-BK	240	AA -
	5	814359 Etiketten	Rot	∅ 9,53	-	-	M-82-499-RD-BK	240	AA -
	5	814148 Etiketten (Abb. 1)	Weiß	∅ 9,53	-	-	M-82-499	240	AA -
	5	814149 Etiketten (Abb. 1)	Weiß	∅ 12,7	-	-	M-83-499	240	AA -
	5	814150 Etiketten (Bild 1)	Gelb	∅ 9,53	-	-	M-82-499-YL-BK	240	AA -
	5	814151 Etiketten (Bild 1)	Gelb	∅ 12,7	-	-	M-83-499-YL-BK	240	AA -
	5	814273 Etiketten	Orange	∅ 12,7	-	-	M-83-499-OR-BK	240	AA -
	5	814274 Etiketten	Rot	∅ 12,7	-	-	M-83-499-RD-BK	240	AA -
	5	814156 Etiketten Röhrchen + Verschluss (Bild 2)	Weiß	25,4	9,5 + ∅ 9,5	-	M-118-499	240	AA -
	1	814152 Etiketten	Weiß	20,96	9,53	-	M-130-499	220	AA -
	1	814154 Etiketten	Weiß	19,05	12,7	-	M-11-499	220	AA -
	1	814153 Etiketten	Weiß	25,4	12,7	-	M-131-499	180	AA -
	4	814157 Etiketten Röhrchen + Verschluss (Bild 2)	Weiß	25,4	12,7	11,18	M-117-499	240	AA -
	4	814158 Etiketten Röhrchen + Verschluss (Bild 2)	Weiß	25,4	12,72 + ∅ 9,53	-	M-120-499	240	AA -
	6	814161 Etiketten für Flaggen-Etikett (mittlerer Bereich 6,35 mm) (Bild 3)	Weiß	38,1	12,7	6,35	M-152-499	160	AA -
	6	814159 Etiketten für Flaggen-Etikett (mittlerer Bereich 6,35 mm) (Bild 3)	Weiß	25,4	25,4	6,35	M-151-499	90	AA -
	1	814162 Etiketten	Weiß	31,75	38,1	-	M-132-499	160	AA -
	1	814160 Etiketten	Weiß	48,26	25,4	-	M-78-499	100	AA -

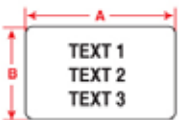

Fig.1

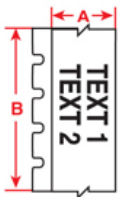

Fig.2

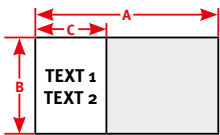

Fig.3

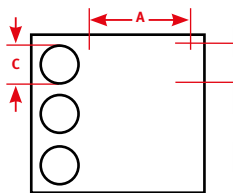

Fig.4

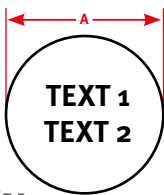

Fig.5

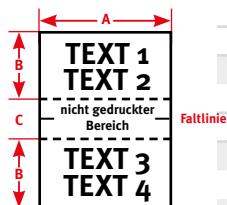

Fig.6

IDENTIFIKATION, SCHUTZ, ABFALLMANAGEMENT

HYGIENE
SICHERHEIT

Andere verfügbare Farben: bitte anfragen

TIPP



Weitere Etiketten für BMP51 auf nächster Seite

Etiketten für BMP51

Abbildung	Art. Nr.	Bezeichnung	Farben	Breite (mm) A	Höhe (mm) B	Länge (mm) C	Art. Nr. Brady	Menge	CHF
Selbstklebende Etiketten aus Vinyl B-427									
7	814281	Etiketten	Weiß	25,4	19,05	9,53	M-136-427	340	AA -
7	814282	Etiketten	Weiß	25,4	12,7	9,53	M-47-427	360	AA -
7	814351	Etiketten	Weiß	25,4	19,05	9,53	M-48-427	200	AA -
7	814352	Etiketten	Weiß	25,4	25,4	9,53	M-49-427	260	AA -
7	814283	Etiketten	Weiß	25,4	63,5	19,05	M-51-427	110	AA -
7	814284	Etiketten	Weiß	25,4	101,6	25,4	M-53-427	70	AA -
7	814285	Etiketten	Weiß	6,35	27,94	-	M-135-427-AW	240	AA -
7	814286	Etiketten	Weiß	25,4	31,8	12,7	M-143-427	200	AA -
7	814287	Etiketten	Weiß	12,7	38,1	12,7	M-89-427	180	AA -
7	814288	Etiketten	Weiß	19,05	38,1	12,7	M-90-427	180	AA -
7	814252	Etiketten	Weiß	25,4	38,1	12,7	M-91-427	180	AA -
7	814289	Etiketten	Gelb	25,4	63,5	19,05	M-51-427-YL	110	AA -
7	814290	Etiketten	Gelb	25,4	101,6	25,4	M-53-427-YL	70	AA -
7	814291	Etiketten	Gelb	25,4	38,1	12,7	M-91-427-YL	180	AA -

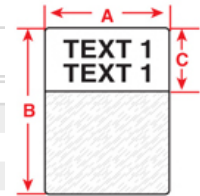

Fig.7

Drucker BMP71

Der Drucker BMP71 wird geliefert mit :

- Netzteil (das auch als Ladegerät für Akkus dient) und USB-Kabel ;
- Adapter für TLS-Etikettenrollen ;
- Transportkoffer mit Reinigungsset und Anleitung ;
- ein Farbband M71-R6000 ;
- zwei Etikettenrollen (M71C-2000-595-WT (weißes Vinyl in Endlosstreifen) und M71-19-423 (weißes Polyesteretikett 25 x 25 mm)).

- **Robuster Thermotransferdrucker**
- **PC-anschließbar mit LabelMark-Software, Autonom mit Azerty-Tastatur**
- **Großes Farb- und Grafikdisplay; On-Screen-Indikatoren für :**
 - die Nummer des installierten Etiketts
 - die Größe und Farbe des Etiketts
 - die Anzahl der auf der Rolle verbleibenden Etiketten
 - den Akkustand
 - den Status von Etikett und Bereich
 - die aktuelle Größe und Rotation des Textes
- **Garantie: 2 Jahre**



Siehe Leitfaden zur Materialauswahl auf Seite 1323

Art. Nr.	Bezeichnung	CHF
834666	Drucker BMP71 + LABS-Suite	AA -

Farbbänder

Art. Nr.	Bezeichnung	CHF
167638	M71-R6400 Farbband in RC-Schwarz	AA -
167925	M71-R6200 Farbband in RC-Schwarz	AA -
167926	M71-R6000 Farbband in RC-Schwarz	AA -
167927	M71-R4300 Farbband in RC-Schwarz	AA -

TIPP



Etiketten für BMP71 auf nächster Seiten

Etiketten für Brady-Drucker BMP71

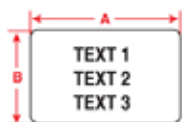

Fig.1

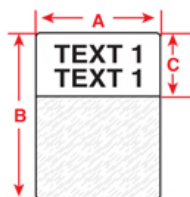

Fig.7

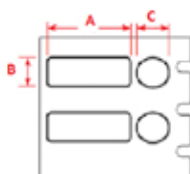

Fig.8

Etiketten für BMP71

Abbildung	Art. Nr.	Bezeichnung	Farben	Breite (mm) A	Höhe (mm) B	Länge (mm) C	Art. Nr. Brady	Menge	CHF
Vinyl-Etiketten B-351									
	814301	Etiketten	Weiß	25,4	12,7	-	M71-17-351	500	AA -
	814302	Etiketten	Weiß	50,8	25,4	-	M71-20-351	100	AA -
Vinyl-Etiketten B-498									
1	814324	Etiketten	Weiß	19,05	25,4	-	M71-18-498	250	AA -
1	167933	Etikettenrolle	Weiß	25,4	9,5	-	M71-16-498	500	AA -
1	167935	Etikettenrolle	Weiß	25,4	12,7	-	M71-17-498	500	AA -
1	167936	Etikettenrolle	Weiß	25,4	25,4	-	M71-19-498	250	AA -
Etiketten aus Polyester B-423									
1	814305	Etiketten	Weiß	19,05	6,35	-	M71-10-423	750	AA -
1	814306	Etiketten	Weiß	25,4	4,75	-	M71-14-423	750	AA -
1	814307	Etiketten	Weiß	25,4	25,4	-	M71-19-423	250	AA -
1	814308	Etiketten	Weiß	50,8	6,35	-	M71-2-423	100	AA -
1	814309	Etiketten	Weiß	12,7	5,08	-	M71-5-423	750	AA -
1	814310	Etiketten	Weiß	12,7	6,985	-	M71-6-423	750	AA -
1	167995	Etiketten	Weiß	38,1	25,4	-	M71-31-423	250	AA -
1	167932	Etikettenrolle	Weiß	25,4	9,5	-	M71-16-423	500	AA -
1	167937	Etikettenrolle	Weiß	38,1	12,7	-	M71-29-423	500	AA -
1	167950	Etikettenrolle	Weiß	25,4	12,7	-	M71-17-423	500	AA -
1	167951	Etikettenrolle	Weiß	50,8	25,4	-	M71-20-423	100	AA -
Etiketten aus Polyester B-430									
1	814312	Etiketten	Transp.	25,4	9,52	-	M71-16-430	500	AA -
1	167934	Etiketten	Transp.	25,4	12,7	-	M71-17-430	500	AA -
Etiketten aus Polyester B-461									
7	814313	Etiketten	Weiß	15,24	48,26	40	M71-107-461	500	AA -
7	814314	Etiketten	Weiß	25,4	66,68	25,4	M71-115-461	100	AA -
7	814315	Etiketten	Weiß	15,24	41,28	25,4	M71-76-461	500	AA -
7	814316	Etiketten	Weiß	15,24	66,68	15,24	M71-86-461	100	AA -
Etiketten aus Polyester B-481									
1	814317	Etiketten	Weiß	22,86	22,86	-	M71-97-481	250	AA -
Etiketten aus Polyester B-488									
1	814318	Etiketten	Weiß	48,26	6,35	-	M71-81-488	750	AA -
1	814319	Etiketten	Weiß	22,86	22,86	-	M71-97-488	250	AA -
1	167953	Etiketten	Weiß	19,05	22,86	-	M71-80-488	250	AA -
Etiketten aus Polyester B-492									
8	814321	Etiketten	Weiß	25,4	12,7	9,53	M71-118-492	500	AA -
1	814322	Etiketten	Weiß	25,4	12,7	-	M71-17-492	500	AA -
1	814323	Etiketten	Weiß	48,26	25,4	-	M71-78-492	250	AA -
1	770771	Etiketten	Weiß	25,4	9,53	-	M71-16-492	500	AA -
1	814250	Etiketten	Weiß	25,4	25,4	-	M71-19-492	250	AA -
Nylon-Etiketten B-499									
1	814325	Etiketten	Weiß	12,7	19,05	-	M71-11-499	500	AA -
8	814326	Etiketten	Weiß	22,86	12,7	12,7	M71-126-499	500	AA -
1	814327	Etiketten	Weiß	19,05	25,4	-	M71-18-499	250	AA -
1	814328	Etiketten	Weiß	25,4	25,4	-	M71-19-499	250	AA -
1	814329	Etiketten	Weiß	25,4	63,5	-	M71-21-499	100	AA -
1	814330	Etiketten	Weiß	12,7	38,1	-	M71-29-499	500	AA -
1	814331	Etiketten	Weiß	19,05	38,1	-	M71-30-499	250	AA -
1	814332	Etiketten	Weiß	25,4	38,1	-	M71-31-499	250	AA -
1	814333	Etiketten	Weiß	48,26	6,35	-	M71-81-499	750	AA -
1	814334	Etiketten	Weiß	-	-	9,53	M71-82-499	500	AA -
1	814335	Etiketten	Weiß	-	-	12,7	M71-83-499	500	AA -
1	167949	Etiketten	Weiß	9,525	25,4	-	M71-16-499	500	AA -
1	167952	Etiketten	Weiß	48,26	25,4	-	M71-78-499	250	AA -
1	167954	Etiketten	Weiß	22,86	12,7	-	M71-84-499	500	AA -
8	167955	Etiketten	Weiß	12,7	19,05	9,53	M71-98-499	500	AA -
Etiketten freezerbondz B-490									
1	814320	Etiketten	Weiß	41,28	15,24	-	M71-76-490	500	AA -
Etiketten freezerbondz B-424									
1	814311	Etiketten	Weiß	50,8	25,4	-	M71-20-424	100	AA -

TIPP



Siehe Leitfaden zur Materialauswahl auf Seite 1323

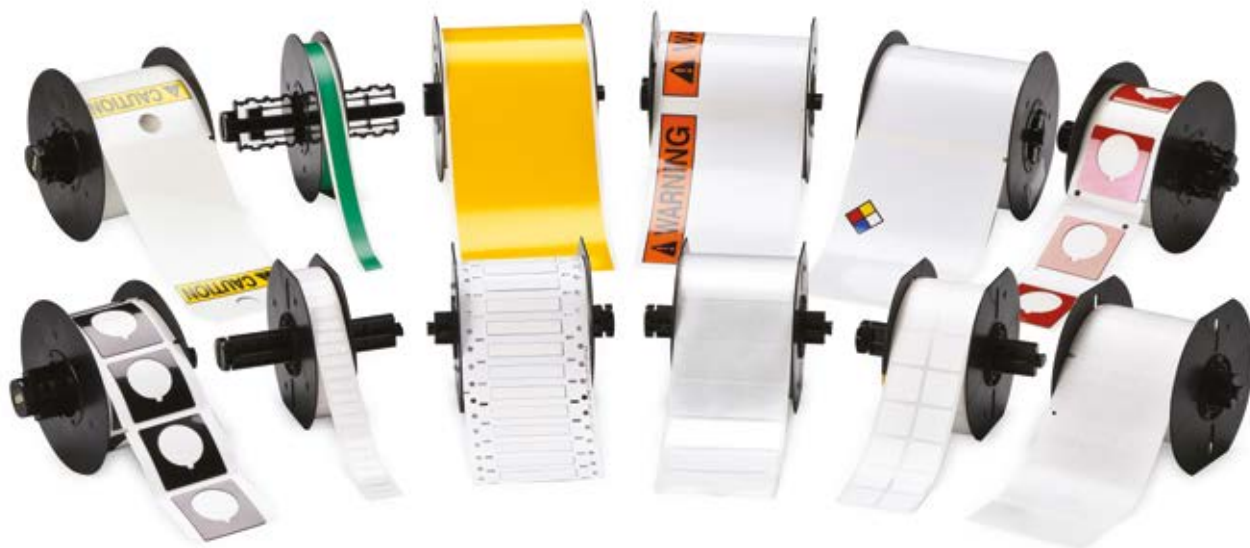

Brady M611 Drucker



- Mobiler Drucker mit wiederaufladbarem Lithium-Ionen-Akku
- Monochromer Druck
- LCD Farb-Touchscreen
- Etiketten, die mit den Farbbändern der Reihe M61 kompatibel sind
- Automatische Etikettenkalibrierung (Smart Cell Technologie)
- Konnektivitätsoptionen : Bluetooth, USB, WLAN
- Software-Kompatibilität : Brady Workstation
- Druckauflösung : 300 dpi
- Druckgeschwindigkeit: bis zu 33,8 mm/s
- Etikettenbreite : 6,4 bis 50,8 mm
- Höhe des Etiketts : 5,99 mm Minimum
- Kapazität: bis zu 750 Etiketten/Tag
- Gewicht: 1,6 kg
- Drucker wird mit USB-Kabel, Schnellstartanleitung, Netzkabel, USB-Informationsstick, Handschlaufe, Rolle PTL-97-488 und Farbband M61-R4310 geliefert

Modell	M611-Drucker + LABS-Suite
Art. Nr.	834665
CHF	AA -

Zubehör

Art. Nr.	Bezeichnung	CHF
834412	Magnete für M611	AA -
834413	Starren Koffer für M611	AA -
834414	Weiche Tasche für M611	AA -

Farbbänder

Art. Nr.	Bezeichnung	CHF
814438	Farbband M61-R4310 (50,80 mm x 22,80 m)	AA -
814449	Farbband M61-R6010 (50,80 mm x 22,80 m)	AA -
834679	Farbband M61-R6410 (50,80 mm x 22,86 m)	AA -

Freezerbondz Etiketten aus B-492 Material für M611 Drucker

- Haftung auf bereits gefrorenen Röhrchen (Mindestanwendungstemperatur : - 196 °C)
- Einsatztemperatur : ±196 °C bis ±110 °C
- Zur Verwendung mit Bändern der Reihe R4300, R6400

Art. Nr.	Modell	Breite (mm)	Höhe (mm)	Pastille Ø (mm)	Etiketten/Rolle	CHF/Rolle
834691	M61-156-492	25,4	22,86	-	250	AA -
834692	M61-120-492	25,4	12,7	9,525	250	AA -
834693	M61-17-492	25,4	12,7	-	250	AA -
834694	M61-19-492	25,4	25,4	-	250	AA -
834695	M61-98-492	25,4	9,53	9,525	500	AA -
834696	M61-117-492	22,86	12,7	12,7	500	AA -
834697	M61-204-492	48,26	25,4	-	250	AA -
834698	M61-130-492	9,53	20,96	-	500	AA -
834699	M61-82-492	-	-	9,53	500	AA -
834700	M61-83-492	-	-	12,7	500	AA -
834701	M61-205-492	41,28	15,24	9,525	250	AA -
834702	M61-203-492	44,45	25,4	-	250	AA -
834703	M61-124-492	41,91	12,7	-	500	AA -



Etiketten und Farbbänder für TLS- und M611-Drucker

Etiketten für TLS- und M611-Drucker

A: Breite; B: Höhe; C: Bedruckbarer Bereich

Art. Nr.	Typ	B x A (C) (mm)	Art. Nr. Brady	Menge/ Rolle	CHF
Lamellen (Bild A)					
167103	▲	19,05 x 22,86	PTL-80-424	250	AA -
167104	▲	19,05 x 22,86	PTL-80-488	250	AA -
167105	▲	22,86 x 22,86	PTL-97-488	250	AA -
167106	▶	19,05 x 95,25 (25,40)	PTL-79-461	100	AA -
Mikroplatten (Bild B)					
167107	▲	6,35 x 48,26	PTL-81-488	750	AA -
167108	▲	6,35 x 48,26	PTL-81-499	750	AA -
167109	▲	6,35 x 50,80	PTL-2-423	100	AA -
Pailletten (Bild C)					
167110	▶	25,40 x 25,40 (9,53)	PTL-19-427	250	AA -
Versiegelte Fläschchen (Bild D)					
167112	▲	12,70 x 25,40	PTL-17-351	500	AA -
167113	▲	25,40 x 38,10	PTL-31-351	250	AA -
167114	▲	25,40 x 50,80	PTL-20-351	100	AA -
167115	▲	48,26 x 76,20	PTL-37-351	100	AA -
0,6 ml Mikroröhrchen (Bild E)					
167116	▲	12,70 x 19,05	PTL-11-499	500	AA -
167117	▲	12,70 x 22,86	PTL-84-499	500	AA -
167118	▶	12,70 x 55,88 (19,05)	PTL-74-427	100	AA -
167119	▶	12,70 x 55,88 (19,05)	PTL-74-461	100	AA -
Mikroröhrchen 1,5/2 ml (Bild E)					
167117	▲	12,70 x 22,86	PTL-84-499	500	AA -
167120	▼	9,53 x 24,50 (Ø 9,53)	PTL-98-499	500	AA -
Röhrchen 4-8 ml (Bild E)					
167121	▶	15,24 x 66,68 (25,40)	PTL-86-461	100	AA -
167122	▶	25,40 x 66,68 (25,40)	PTL-75-427	100	AA -
167123	▶	25,40 x 66,68 (25,40)	PTL-75-461	100	AA -
167124	▶	25,40 x 66,68 (25,40)	PTL-75-461YL	100	AA -
Röhrchen 2-24 ml (Bild E)					
167125	▲	12,70 x 38,10	PTL-29-499	500	AA -
167126	▶	38,10 x 88,90 (31,75)	PTL-77-461	100	AA -
0,5 ml Mikroröhrchen-Verschlüsse (Bild F)					
167127	▶	Ø 9,53	PTL-82-499	500	AA -
167128	▶	Ø 9,53	PTL-82-499YL	500	AA -
167120	▲	9,53 x 24,50 (Ø 9,53)	PTL-98-499	500	AA -
Deckel für Mikroröhrchen 1,5 ml bis 2 ml (Bild F)					
167129	▶	Ø 12,70	PTL-82-499	500	AA -
167130	▶	Ø 12,70	PTL-82-499YL	500	AA -
0,5 ml Mikrozentrifugenröhrchen (Bild G)					
167116	▲	12,70 x 19,05	PTL-11-499	500	AA -
167117	▲	12,70 x 22,86	PTL-84-499	500	AA -
167131	▲	9,53 x 25,40	PTL-16-499	500	AA -
167120	▲	9,53 x 24,50 (Ø 9,53)	PTL-98-499	500	AA -
167143	▶	9,53 x 45,72 (19,05)	PTL-73-461	500	AA -
167144	▶	12,70 x 45,72 (19,05)	PTL-72-461	500	AA -
167118	▶	12,70 x 55,88 (19,05)	PTL-74-427	100	AA -
167119	▶	12,70 x 55,88 (19,05)	PTL-74-461	100	AA -
Mikrozentrifugenröhrchen 1,5 bis 2 ml (Bild G)					
167116	▲	12,70 x 19,05	PTL-11-499	500	AA -
167132	▶	15,24 x 41,28 (25,40)	PTL-76-461	250	AA -
167118	▶	12,70 x 55,88 (19,05)	PTL-74-427	100	AA -
167119	▶	12,70 x 55,88 (19,05)	PTL-74-461	100	AA -
167121	▶	15,24 x 66,66 (25,40)	PTL-86-461	100	AA -
15-ml-Kulturröhrchen (Bild H)					
167126	▶	38,10 x 88,90 (31,75)	PTL-77-461	100	AA -
50-ml-Röhrchen, Petrischalen, Mikrotiterplatten (Bild H)					
167133	▲	12,70 x 12,70	PTL-7-423	500	AA -
167134	▲	4,75 x 25,40	PTL-14-423	750	AA -
167135	▲	12,70 x 25,40	PTL-17-423	500	AA -
167125	▲	12,70 x 38,10	PTL-29-499	500	AA -
167136	▲	19,05 x 38,10	PTL-30-427AW	250	AA -
167137	▲	19,05 x 38,10	PTL-30-499	250	AA -
167138	▲	25,40 x 38,10	PTL-31-499	250	AA -
167139	▲	25,40 x 48,26	PTL-78-427AW	250	AA -
167140	▲	25,40 x 48,26	PTL-78-499	250	AA -
167141	▲	25,40 x 50,80	PTL-20-423	100	AA -
167142	▲	25,40 x 76,20	PTL-22-423	100	AA -
Kryoröhrchen und Zentrifugenröhrchen (Bild I) - aus mattweißem Polyester Freezer Bondz, geeignet zur Kennzeichnung von gefrorenen Röhrchen					
167155	▲	9,53 x 31,75	PTL-112-490	500	AA -
167158	▲	38,10 x 55,88	PTL-113-490	100	AA -
167159	▲	38,10 x 95,25	PTL-114-490	100	AA -
167156	▲	15,24 x 41,28	PTL-76-490	250	AA -
167157	▲	25,40 x 48,26	PTL-78-490	250	AA -

Adapter für PTL-Etiketten

Art. Nr.	Bezeichnung	CHF
814410	PTL-Adapter für BMP71 (zu 3)	AA -

Preisänderung vorbehalten Besuchen Sie www.milian.com

Bänder für TLS

Art. Nr.	Farbband R-4310	Farbband R-6010	Farbband R-6210	Farbband R-4410B blau	Farbband R-4410R rot	Farbband R-4410W weiß
167019	167020	167021	167022	167023	167024	
CHF	AA -	AA -	AA -	AA -	AA -	AA -

IDENTIFIKATION, SCHUTZ, ABFALLMANAGEMENT

HYGIENE
SICHERHEIT

Brady BBP12 Drucker



- ▶ Farb-LCD-Bildschirm mit 300 dpi
- ▶ Barcode-Typ 1D (linear) und 2D
- ▶ Autonome Nutzung mit angeschlossener und peripherer Tastatur
- ▶ Unterstützt die Programmiersprache von Zebra® und Eltron®
- ▶ Wird mit externem Abroller geliefert, um größere Etikettenrollen zu bedrucken

Druckauflösung	300 dpi
Druckgeschwindigkeit	Bis zu 100 mm/s
Breite des Drucks max. (mm)	105,6
Konnektivität	USB 2.0, Ethernet serienmäßig
Software-Kompatibilität	LabelMark, Codesoft, Windows-Driver für die Verwendung von Drittanbieter-Software
Gewicht (kg)	2,5
Maße (L x T x H) (mm)	202 x 258 x 173
Drucker BBP12 + LABS-Suite	834667
CHF	AA -

TIPP



Etiketten für Brady BBP12
siehe Seite 1334



BBP12 mit externer Unterstützung

Farbbänder für Drucker BBP12

Art. Nr.	Bezeichnung	CHF
804465	Farbband Wachs Harz R-7950 110 mm x 70 m	AA -
814492	Farbband Harz R-6000HF 110 mm x 70 m	AA -
804778	Farbband R-6400 110 mm x 70 m	AA -
814042	Farbband Harz R-7950 65 mm x 70 m	AA -
804777	Farbband R-6400 65 mm x 70 m	AA -

Industrieller Drucker i5100



- ▶ Tischdrucker, hoher Durchsatz
- ▶ Einfache und schnelle Einrichtung
- ▶ Druck auf Endlosrolle oder vorgestanzte Etiketten
- ▶ Sehr große Auswahl an Etiketten und Farbbändern
- ▶ Erkennung von Druckmedien
- ▶ Farbiger Touchscreen mit Anzeige der verbleibenden Menge an Verbrauchsmaterialien
- ▶ Konnektivität : USB, seriell, Ethernet, WLAN und Bluetooth als Option. Zahlreiche Standardanschlüsse, die verschiedene industrielle Anschlussoptionen ermöglichen
- ▶ Erhältlich mit einer Auflösung von 300 oder 600 dpi
- ▶ Monochromer Druck, bis zu 5000 Etiketten/Tag
- ▶ Druckgeschwindigkeit: bis zu 300 mm/s
- ▶ Etikettenbreite : 5 bis 110 mm
- ▶ Bandbreite : 9 bis 112 mm
- ▶ Verbrauchsmaterialien: IP-Farbbänder und separate THT-Etiketten

Farbbänder für i5100

Art. Nr.	Serie	Material	Farben	Eigenschaften	Breite des Bandes	CHF/ Band 300 m
834254	IP-R4300	Wachs/ Harz	Schwarz	Gute Beständigkeit gegen Schmutz und Chemikalien; ausgezeichnete Lesbarkeit	40 mm	AA -
814041					60 mm	AA -
0066027					83 mm	AA -
167858					110 mm	AA -
834255	IP-R4900	Harz	Schwarz	Hohe Beständigkeit gegen Schmutz, hohe Temperaturen und Lösungsmittel	60 mm	AA -
168101					83 mm	AA -
834257	IP-R6000HF	Harz	Schwarz	Hervorragende Beständigkeit gegen Lösungsmittel, Hitze und Kratzer. Halogenfrei.	40 mm	AA -
167907					60 mm	AA -
834256					83 mm	AA -
167859					83 mm	AA -
834258	IP-R6100	Wachs/ Harz	Schwarz	Sehr langlebiges Farbband für allgemeine Anwendungen	60 mm	AA -
834259					83 mm	AA -
834260					110 mm	AA -
834263	IP-R6200	Harz	Schwarz	Für anspruchsvolle Umgebungen Überlegene Beständigkeit gegen Hitze, Abrieb und chemische Einflüsse	40 mm	AA -
834261					60 mm	AA -
834262					83 mm	AA -
834264					110 mm	AA -
0066236	IP-R6400	Harz	Schwarz	Extreme Temperatur- und Chemikalienbeständigkeit, lösungsmittelbeständig	60 mm	AA -
167957					83 mm	AA -
167906					40 mm	AA -
167905					110 mm	AA -

Modell Drucker i5100 300 dpi + LABS-Suite

Art. Nr.	834671
CHF	AA -

* Drucker wird geliefert mit: Netzkabel, USB-Kabel, Driver, Benutzerhandbuch, Konfigurationshandbuch, RFID-Rollenhalter, Farbband-Aufwickelspule.

TIPP



Siehe Leitfaden zur Materialauswahl auf Seite 1323

Etiketten für Brady IP Series und 5100 Drucker

THT-Etiketten auf großem Spannutter (Option externer Träger für Etikettenhalter erforderlich)

A: Breite; B: Höhe; C: Bedruckbarer Bereich

Art. Nr.	Typ	B x A (C) (mm)	Art. Nr. Brady	Menge/Rolle	CHF
Mikrozentrifugenröhrchen von 0,5 bis 0,7 ml (Bild A)					
167338	▲	12,70 x 19,05	THT-68-499-10	10000	AA -
167331	▲	9,53 x 25,40	THT-152-499-3	3000	AA -
167343	▶	9,53 x 45,72 (19,05)	THT-123-461-3	3000	AA -
167312	▶	12,70 x 45,72 (19,05)	THT-123-461-3	3000	AA -
167316	▶	12,70 x 55,88 (19,05)	THT-127-427-3	3000	AA -
167146	▶	12,70 x 55,88 (19,05)	THT-127-461-3	3000	AA -
Mikrozentrifugenröhrchen von 1,5 bis 2 ml (Bild A)					
167315	▲	22,86 x 12,70	THT-126-499-3	3000	AA -
167318	▶	15,24 x 41,28 (25,40)	THT-133-461-3	3000	AA -
167316	▶	12,70 x 55,88 (19,05)	THT-127-427-3	3000	AA -
167146	▶	12,70 x 55,88 (19,05)	THT-127-461-3	3000	AA -
167332	▶	15,24 x 66,68 (25,40)	THT-153-461-3	3000	AA -
167901	▼	9,53 x 25,40 (Ø 9,53)	THT-163-499-3	3000	AA -
Konische Röhrchen 14-15 ml (Bild B)					
167319	▶	38,10 x 88,90 (31,75)	THT-134-461-3	3000	AA -
Konische Röhrchen / Flaschen / Petrischalen / Mikrotiterplatten (Bild B)					
167335	▲	6,35 x 25,40	THT-51-423-10	10000	AA -
167337	▲	12,70 x 25,40	THT-5-423-10	10000	AA -
167320	▲	19,05 x 38,10	THT-135-427-AW-3	3000	AA -
167321	▲	19,05 x 38,10	THT-136-499-3	3000	AA -
167322	▲	25,40 x 50,80	THT-137-427-AW-3	3000	AA -
167323	▲	25,40 x 50,80	THT-137-499-3	3000	AA -
167324	▶	25,40 x 133,35 (38,10)	THT-139-461-2	2000	AA -
Röhrchen / Fläschchen 0,6 ml (Bild C)					
167338	▲	12,70 x 19,05	THT-68-499-10	10000	AA -
167314	▲	12,70 x 22,86	THT-125-499-3	3000	AA -
167316	▶	12,70 x 55,88 (19,05)	THT-127-427-3	3000	AA -
167146	▶	12,70 x 55,88 (19,05)	THT-127-461-3	3000	AA -
Röhrchen / Fläschchen von 1 bis 2 mm (Bild C)					
167315	▼	22,86 x 12,70 (12,70)	THT-126-499-3	3000	AA -
167318	▶	15,24 x 41,28 (25,40)	THT-133-461-3	3000	AA -
167332	▶	15,24 x 66,68 (25,40)	THT-153-461-3	3000	AA -
167317	▶	25,40 x 66,68 (25,40)	THT-131-427-3	3000	AA -
167261	▶	25,40 x 66,68 (25,40)	THT-131-461-3	3000	AA -
Röhrchen / Fläschchen von 4 bis 8 mm (Bild C)					
167317	▶	25,40 x 66,68 (25,40)	THT-131-427-3	3000	AA -
167261	▶	25,40 x 66,68 (25,40)	THT-131-461-3	3000	AA -
Röhrchen / Fläschchen von 12 bis 24 mm (Bild C)					
167319	▶	38,10 x 88,90 (31,75)	THT-134-461-3	3000	AA -
167324	▶	25,40 x 133,35 (38,10)	THT-139-461-2	2000	AA -
Röhrchenverschluss / Flaschen 0,6 ml (Bild D)					
167328	●	(Ø 9,53)	THT-143-499-3	3000	AA -
Röhrchenverschluss / 1- bis 2-ml-Flaschen (Bild D)					
167329	●	(Ø 12,70)	THT-144-499-3	3000	AA -
167315	✕	22,86 x 12,70 (Ø 12,70)	THT-126-499-3	3000	AA -
Lamellen (Bild E)					
167902****	▲	22,86 x 22,86	THT-141-481-3	3000	AA -
167903****	▲	19,65 x 22,86	THT-194-481-3	3000	AA -
167904****	▲	9,53 x 22,86	THT-195-481-3	3000	AA -
167325	▲	19,05 x 22,86	THT-140-488-3	3000	AA -
167326	▲	22,86 x 22,86	THT-141-488-3	3000	AA -
Mikroplatten (Bild F)					
167333	▲	6,35 x 50,80	THT-15-423-2.5	2500	AA -
167330	▲	6,35 x 50,80	THT-151-499-3	3000	AA -
167327	▲	5,08 x 63,50	THT-142-423-2.5	2500	AA -
Versiegelte Fläschchen (Bild G)					
167336	▲	12,70 x 25,40	THT-5-351-10	10000	AA -
167334	▲	25,40 x 50,80	THT-17-351-3	3000	AA -
Mikrozentrifugenröhrchen (Bild H) aus mattweißem Polyester Freezer Bondz, geeignet zur Identifizierung gefrorener Röhrchen**					
167160	▲	9,53 x 31,75	THT-154-490-3	3000	AA -
167161	▲	15,24 x 41,28	THT-155-490-3	3000	AA -
167162	▲	25,40 x 48,26	THT-156-490-3	3000	AA -
167163	▲	38,10 x 55,88	THT-157-490-3	3000	AA -
167164	▲	38,10 x 95,25	THT-158-490-3	3000	AA -
Mikrozentrifugenröhrchen (Bild H) Freezer Bondz, II geeignet für die Identifizierung aller gefrorenen Oberflächen***					
167853	●	9,53 mm	THT-143-492-3	3000	AA -
167854	●	12,7 mm	THT-144-492-3	3000	AA -
167365	▲	48,26 x 25,4 mm	THT-156-492-3	3000	AA -
167634	▲	25,4 x 25,4 mm	THT-179-492-3	3000	AA -
167635	▲	22,86 x 22,86 mm	THT-180-492-3	3000	AA -
167636	✕	25,4 x 12,7 mm (Ø 9,53)	THT-181-492-3	3000	AA -
167637	✕	25,4 x 12,7 mm (Ø 12,18)	THT-182-492-3	3000	AA -
167855	▲	25,4 x 12,7 mm	THT-59-492-10	10000	AA -
167974	-	25,40 x 19,05	THT-88-492-5	5000	AA -
814347	-	41,28 x 15,24 (Ø 9,53)	THT-190-492-3	3000	AA -
814348	-	41,28 x 15,24	THT-155-492-3	3000	AA -
167632	-	25,40 x 9,53	THT-152-492-3	3000	AA -
167634	-	25,40 x 25,40	THT-179-492-3	3000	AA -
167633	-	25,40 x 9,53 (Ø 9,53)	THT-163-492-3	3000	AA -

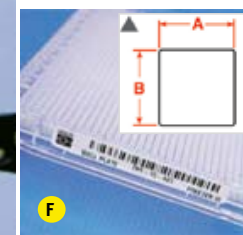
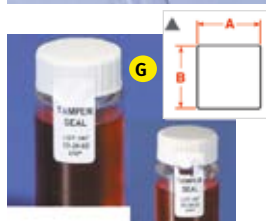
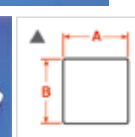
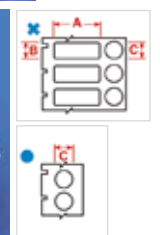
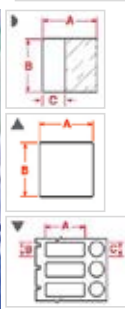
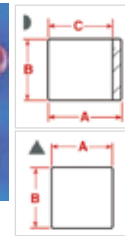
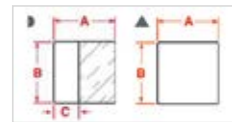

** Erforderliche Überlappung der beiden Enden des Etiketts. *** Ohne die Anforderung, dass sich die beiden Enden des Etiketts überlappen müssen. **** Sehr hohe Lösungsmittelbeständigkeit

Etiketten für Brady-Drucker BBP12, BBP11, BBP1344

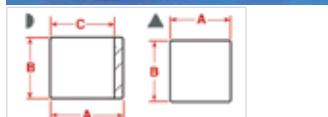
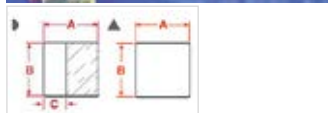
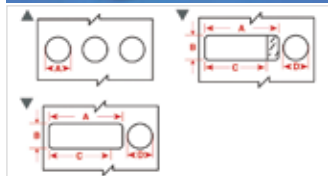

Art. Nr.	Typ	B x A (C) (mm)	Art. Nr. Brady	Anzahl/ Rolle	CHF
Mikroröhrchen von 0,5 bis 0,7 ml					
167294	▲	12,70 x 25,40	BPT-620-499	1000	AA -
814052		12,70 x 55,90 (12,70)	THT-127-461-1.5-SC	1500	AA -
167173	▼	9,53 x 25,40 (9,53) Ø 9,53	BPT-606-461	1000	AA -
804788		25,40 x 9,53	THT-152-492-2.5-SC	2500	AA -
804786		25,40 x 25,40	THT-179-492-2.5-SC	2500	AA -
814070		9,50 x 45,70 (12,70)	THT-123-461-1.5-SC	1500	AA -
814071		12,70 x 45,70 (9,50)	THT-122-461-1.5-SC	1500	AA -
167290	▶	5,08 x 22,86 (18)	BPT-614-461	2000	AA -
167298	▶	6,35 x 27,94 (22)	BPT-627-461	1000	AA -
814073		31,75 x 9,53	THT-154-490-1.5-SC	1500	AA -
Röhrchen von 0,5 bis 8 ml					
814054		25,40 x 9,53 x Ø 9,53	THT-249-492-1.5-SC	1500	AA -
814055		25,40 x 9,53 x Ø 9,53	THT-249-499-1.5-SC	1500	AA -
814056		25,40 x 12,70 x Ø 9,53	THT-250-492-1.5-SC	1500	AA -
814057		25,40 x 12,70 x Ø 11,18	THT-251-492-1.5-SC	1500	AA -
Mikroröhrchen 0,6 ml					
814058		22,90 x 12,70	THT-125-499-1.5-SC	1500	AA -
Mikroröhrchen von 0,6 bis 1,5 ml					
814075		Ø 9,53	THT-143-492-1.5-SC	3000	AA -
Mikroröhrchen 0,6 bis 50 ml					
167280	▲	Ø 9,53	BPT-602-461-AW	3000	AA -
167281	▲	Ø 9,53	BPT-602-499	3000	AA -
167282	▲	Ø 9,53	BPT-602-499-YL	3000	AA -
167283	▲	Ø 12,70	BPT-603-499	3000	AA -
167284	▲	Ø 12,70	BPT-603-499-YL	3000	AA -
167285	▲	Ø 15,24	BPT-604-461-AW	3000	AA -
Mikroröhrchen 1 bis 2 ml					
167289	▶	15,24 x 66,68 (25,40)	BPT-612-461	1500	AA -
167300	▶	15,24 x 38,10 (33)	BPT-628-461	2500	AA -
167277		15 x 40 x 30 x Ø 9	BPTLAB-20-461-2	2500	AA -
167174	▼	15,24 x 41,28 (15,24) x Ø 12,70	BPT-608-461	1000	AA -
167286	▶	15,24 x 51,28 x Ø 12,70	BPT-608-499	1000	AA -
814076		Ø 12,70	THT-144-492-1.5-SC	1500	AA -
814069		Ø 12,70	THT-144-499-1.5-SC	1500	AA -
Röhrchen von 1 bis 8 ml					
167948		25,40 x 19,10	THT-88-492-2.5-SC	2500	AA -
814059		41,28 x 15,24	THT-155-490-1.5-SC	1500	AA -
814074		48,26 x 25,40	THT-156-490-1.5-SC	1500	AA -
814060		48,26 x 25,40	THT-156-492-1.5-SC	1500	AA -
814061		66,68 x 25,4	THT-131-461-1.5-SC	1500	AA -
Mikroröhrchen 1,5 bis 2 ml					
814062		15,20 x 41,30 (15,20)	THT-133-461-1.5-SC	1500	AA -
814063		15,20 x 66,70 (25,40)	THT-153-461-1.5-SC	1500	AA -
814064		25,40 x 12,70	THT-59-492-2.5-SC	2500	AA -
Röhrchen von 2 bis 4 ml					
167304	▶	15,24 x 48,26 (40)	BPT-638-461	2000	AA -
Röhrchen von 4 bis 8 ml					
167297	▲	25,40 x 66,68	BPT-625-499	2000	AA -
Röhrchen von 4 bis 50 ml					
167301	▶	34,93 x 45,72 (40)	BPT-632-461	2000	AA -
Röhrchen von 12 bis 24 ml					
814065		55,88 x 38,10	THT-157-490-1.5-SC	1500	AA -
14/15 ml konische Röhrchen					
167308	▲	38,10 x 88,90	BPT-650-461-AW	3000	AA -
Konische Röhrchen / Flaschen / Petrischalen / Mikroplatten					
167288	▲	12,70 x 25,40	BPT-611-499	3000	AA -
167293	▲	22,86 x 38,10	BPT-618-499	3000	AA -
814066		25,40 x 12,70	BPT-659-498	1000	AA -
167296	▲	25,40 x 36,50	BPT-621-499	3000	AA -
167299	▶	19,05 x 38,10 (33)	BPT-629-461	2500	AA -
167303	▲	25,40 x 48,26	BPT-636-461-AW	2000	AA -
167305	▲	38,10 x 55,88	BPT-640-427-AW	2000	AA -
167306	▲	19,05 x 57,15	BPT-642-461-AW	2000	AA -
167307	▲	25,40 x 66,68	BPT-648-427-AW	2000	AA -
Mikroplatten					
167309B	▲	6,35 x 19,05	BPT-1-8423-2.5	2500	AA -
167310	▲	19,05 x 38,10	BPT-6-8423-2.5	2500	AA -
167302	▲	6,35 x 48,26	BPT-635-488	2000	AA -
Lamellen					
167168	▲	19,05 x 22,86	BPT-616-488	3000	AA -
167292	▲	22,86 x 22,86	BPT-617-488	3000	AA -

IDENTIFIKATION, SCHUTZ, ABFALLMANAGEMENT

HYGIENE
SICHERHEIT

TIPP



THT-Etiketten auf großem Spannutter siehe vorherige Seite

Brady i3300 Drucker

Der i3300 Thermotransferdrucker kann eine ganze Reihe von Materialien für Sicherheits- und Anlagenkennzeichnungsetiketten sowie vorgestanzte Etiketten zur Kennzeichnung von Drähten, Produkten oder Laborgeräten bedrucken.

- Auto-Kalibrierung, automatische Erkennung von Druckmedien, Austausch von Verbrauchsmaterialien in 20 Sekunden
- PC-Anschluss mit LabelMark-Software

- USB- und Ethernet-Anschlüsse, WLAN-Verbindung
- Auflösung 300 dpi
- Farbiger Touchscreen
- Reduzierung der Staubentwicklung durch Filterpads



Art. Nr.	Bezeichnung	CHF
834415	Drucker i3300 + LABS-Suite	AA -



Siehe Leitfaden zur Materialauswahl auf Seite 1323

Farbbänder

Art. Nr.	Bezeichnung	CHF
814193	Farbband B30-R4300	AA -
814194	Farbband B30-R6000	AA -
814195	Farbband B30-R6400	AA -
814196	Farbband B30-R6200	AA -

Etiketten für Modelle i3300 und BBP 33

Art. Nr.	Typ	Farben	Typ	Art. Nr. Brady	Maße A (mm)	Maße B (mm)	Maße C (mm)	Maße D (mm)	Menge	CHF
Nylon-Etiketten B-499										
814197	Aus Nylongewebe	Weiß	1	B33-143-499	9,53	-	12,10	12,70	1500	AA -
814198	Aus Nylongewebe	Weiß	1	B33-144-499	12,70	-	12,10	12,70	1500	AA -
814199	Aus Nylongewebe	Weiß	4	B33-68-499	12,70	19,05	15,20	22,20	1500	AA -
814200	Aus Nylongewebe	Weiß	4	B33-152-499	25,40	9,53	27,94	12,07	1500	AA -
814202	Aus Nylongewebe	Weiß	5	B33-125-499	22,86	12,70	-	-	1500	AA -
814203	Aus Nylongewebe	Weiß	5	B33-659-499	25,40	12,40	-	-	1000	AA -
814204	Aus Nylongewebe	Weiß	5	B33-151-499	50,80	6,35	-	-	1500	AA -
814205	Aus Nylongewebe	Weiß	5	B33-136-499	38,10	19,05	-	-	1500	AA -
814206B	Aus Nylongewebe	Weiß	9	B33-137-499	-	-	-	-	1100	AA -
Etiketten aus Polyester freezerbond 2										
814207	Für Kryogenie	Weiß	1	B33-143-492	9,53	-	12,06	12,70	1500	AA -
814208	Für Kryogenie	Weiß	1	B33-144-492	12,70	-	15,24	15,88	1500	AA -
814209	Für Kryogenie	Weiß	6	B33-163-492	25,40	9,53	9,53	-	1500	AA -
814211	Für Kryogenie	Weiß	6	B33-182-492	25,40	12,70	11,18	-	1500	AA -
814212B	Für Kryogenie	Weiß	5	B33-59-492	25,40	12,70	-	-	2500	AA -
814213	Für Kryogenie	Weiß	5	B33-180-492	22,86	25,40	-	-	1500	AA -
814214B	Für Kryogenie	Weiß	5	B33-179-492	25,40	25,40	-	-	1900	AA -
814210	Für Kryogenie	Weiß	6	B33-181-492	25,40	12,7	9,53	-	1500	AA -
814248	Für Kryogenie	Weiß	4	B33-152-492	25,40	9,53	-	-	2500	AA -
814215	Für Kryogenie	Weiß	5	B33-156-492	48,26	25,40	-	-	1500	AA -
Etiketten aus Polyester B-492										
814345	Etiketten	Weiß	-	B33-190-492	41,28	15,24	9,53	-	1500	AA -
814346	Etiketten	Weiß	-	B33-155-492	41,28	15,24	-	-	1500	AA -
Etiketten aus Polyester B-481										
814242B	Etiketten	Weiß	-	B33-194-481	22,86	19,05	22,23	27,94	2000	AA -
Etiketten aus Polyester										
814216	Für glatte Oberflächen	Weiß	4	B33-5-423	25,40	12,70	27,30	15,20	5000	AA -
814217	Für glatte Oberflächen	Weiß	5	B33-17-423	50,80	25,40	-	-	1500	AA -
814218	Für glatte Oberflächen	Weiß	5	B33-18-423	76,20	25,40	-	-	1500	AA -
814219	Für glatte Oberflächen	Transp.	5	B33-17-430	50,80	25,40	-	-	1500	AA -
814220	Für glatte Oberflächen	Transp.	5	B33-18-430	76,20	25,40	-	-	1500	AA -
814221	Für raue Oberflächen	Weiß	4	B33-5-483	25,40	12,70	27,30	15,20	5000	AA -
814222	Für raue Oberflächen	Weiß	5	B33-17-483	50,80	25,40	-	-	1500	AA -
814223	Für raue Oberflächen	Weiß	5	B33-18-483	76,20	25,40	-	-	1500	AA -
814224	Für raue Oberflächen	Weiß	5	B33-19-483	76,20	50,80	-	-	500	AA -
814225	Für raue Oberflächen	Weiß	5	B33-635-488	48,26	6,35	-	-	2000	AA -
Selbstschützende Etiketten aus Polyester B-461										
814230	Mit transparentem Band	Weiß	7	B33-614-461	22,86	5,08	-	-	2000	AA -
814231	Mit transparentem Band	Weiß	7	B33-627-461	27,94	6,35	-	-	1000	AA -
814232	Mit transparentem Band	Weiß	2	B33-606-461	25,40	9,53	-	-	1000	AA -
814233	Mit transparentem Streifen	Weiß	7	B33-123-461	45,72	9,53	-	-	1500	AA -
814234	Mit transparentem Band	Weiß	7	B33-122-461	45,72	12,70	-	-	1500	AA -
814235	Mit transparentem Band	Weiß	8	B33-133-461	15,24	41,28	17,78	46,99	1500	AA -
814236	Mit transparentem Band	Weiß	3	B33-608-461	41,28	15,24	12,70	-	1000	AA -
814237	Mit transparentem Band	Weiß	8	B33-127-461	12,70	55,88	15,24	61,60	1500	AA -
814238	Mit transparentem Band	Weiß	7	B33-153-461	66,68	15,24	-	-	1500	AA -
814239	Mit transparentem Band	Weiß	7	B33-276-461	66,68	25,40	-	-	1500	AA -
814240	Mit transparentem Band	Weiß	8	B33-139-461	25,40	133,35	27,94	136,52	650	AA -
814241	Mit transparentem Band	Weiß	7	B33-134-461	88,90	38,10	-	-	1000	AA -
Stoff-Etiketten aus weißem Vinyl B-498										
814226	Aus Vinylstoff	Weiß	4	B33-1-498	19,05	6,35	20,30	9,80	5000	AA -
814227	Aus Vinylstoff	Weiß	4	B33-5-498	25,40	12,70	27,30	15,20	5000	AA -
814228	Aus Vinylstoff	Weiß	4	B33-88-498	25,40	19,05	27,90	22,20	2500	AA -
814229B	Aus Vinylstoff	Weiß	4	B33-89-498	25,40	36,50	27,90	39,70	2300	AA -

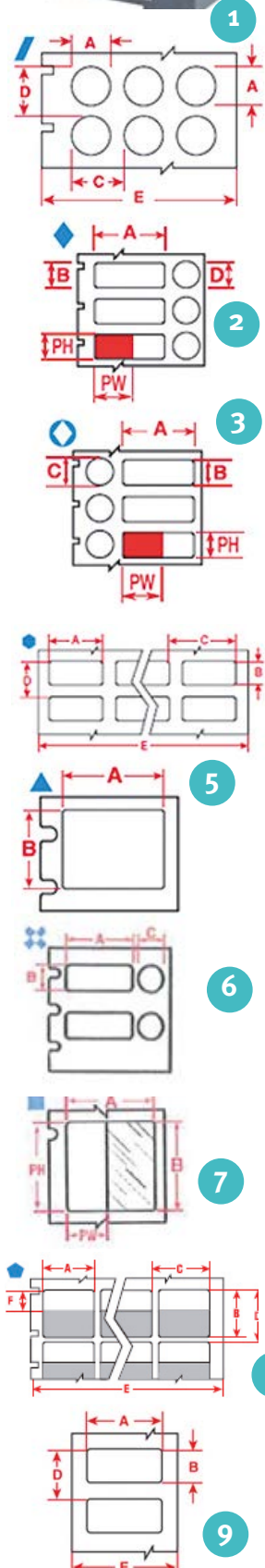

Preisänderung vorbehalten Besuchen Sie www.milian.com

IDENTIFIKATION, SCHUTZ, ABFALLMANAGEMENT
HYGIENE SICHERHEIT

Drucker BradyJet J2000



NEU



VIDEO



Geben Sie die Art. Nr. auf **MILIAN.COM** ein, um das Video zu sehen

- Hochauflösender farbiger Tintenstrahl Druck 4800 dpi
- Automatische Einrichtung von Etiketten
- Schnelles Auswechseln der Etikettenrollen
- Etiketten, die bis -196 °C und Kochwasserbad oder Autoklavierung beständig sind; Beständigkeit gegen Chemikalien wie Ethanol, Methanol, Toluol, Aceton, Xylol, Isopropanol, DMSO
- Für Innenanzeige
- Maße: 26,4 x 38,9 cm
- Gewicht: 3,20 kg
- Mindestlänge Etiketten : 6,35 mm
- Etikettenbreite : 19 bis 101,60 mm
- Druck bis zu 3000 Etiketten/Tag und 63 mm/Sekunde
- Konnektivität : USB
- Drucker wird mit Netzkabel, Netzadapter, USB-Kabel, Startanleitung, Tintenpatrone, Etikettenrolle zur Ausrichtung der Druckköpfe geliefert

Etiketten aus PP B-7425]

Art. Nr.	Breite (mm)	Höhe (mm)	Durchmesser (mm)	Etiketten/Rolle	CHF/Rolle
834375	20,96	6,35	-	1500	AA -
834379	50,8	6,35	-	2000	AA -
834373	25,4	9,53	-	2000	AA -
834391	25,4	9,53	9,53	1500	AA -
834374	25,4	12,7	-	2000	AA -
834401	25,4	12,7	11,18	1500	AA -
834388	38,1	12,7	-	1500	AA -
834392	50,8	12,7	-	2000	AA -
834384	33,02	15,24	-	1500	AA -
834383	25,4	19,05	-	2000	AA -
834387	38,1	19,05	-	1500	AA -
834393	25,4	25,4	-	1500	AA -
834390	38,1	25,4	-	1250	AA -
834386	50,8	25,4	-	1500	AA -
834396	38,1	44,45	-	900	AA -

Modell J2000-Drucker mit Workstation-Suite für das Labor

Art. Nr.	834368
CHF	AA -

Zubehör

Art. Nr.	Bezeichnung	CHF
834402	CMY-Farbtintenpatrone für J2000	AA -



I 7100 Drucker mit automatischem Etikettenapplikator



NEU



Steigern Sie Ihre Effizienz mit dem Modul zur automatischen Etikettierung von Röhrchen.

- Für präzises und dauerhaftes Drucken in großen Mengen
- Leistungsstarker interner Prozessor: bis zu 7000 Etiketten/Tag
- Druckgeschwindigkeit: bis zu 300 mm/s
- Druckauflösung 300 dpi
- Breites Angebot an hochwertigen Verbrauchsmaterialien für die Identifizierung
- Intuitiver Farb-Touchscreen

Art. Nr.	Bezeichnung	CHF
834772	I 7100 300 dpi Drucker mit LABS Suite und automatischem Etikettenapplikator	AA -

VIDEO



Geben Sie die Art. Nr. auf **MILIAN.COM** ein, um das Video zu sehen



XENON 1950G HD Barcode-Leser

- Kabelgebundener Barcode-Leser
- **Überragende Leseleistung auch bei beschädigten Codes oder Smartphone-Bildschirmen**
- **Stoßfest**
- **Schutz gegen das Eindringen von Wasser und Staub: Schutzart IP41**
- **Leicht : 160 g**
- **5 Jahre Garantie**

Art. Nr.	Bezeichnung	CHF
834706	Xenon 1950G HD Tragbarer Barcode-Leser	AA -

Handfreie Auflage

Art. Nr.	Bezeichnung	CHF
834794	Halterung für XENON 1950G-Player	AA -



834706

834794



Etiketten auf Bogen für Laserdrucker

A: Breite; B: Höhe; C: Bedruckbarer Bereich

Art. Nr.	B x A (C) (mm)	Eigenschaften	Etikett/ Blätter	Etikett/ Box	CHF/ VE
Für Zentrifugenröhrchen, PCR, von 0,5 bis 0,7 ml					
167871	12,7 x 19,05 mm	F N A	156	1000	AA -
167872	25,4 x 9,53 mm	F N A	175	10000	AA -
167874	9,53 x 45,72 mm (Ø 19,05)	F N A H L S	100	2500	AA -
Für Zentrifugenröhrchen, PCR, von 1,2 bis 2 ml					
167873	15,24 x 41,28 mm (Ø 25,40)	F N A H L S	64	2500	AA -
167876	15,24 x 66,04 mm (Ø 25,40)	F N A H L S	64	2500	AA -
Für Röhrchen von 1 bis 8 ml					
167875	25,4 x 66,68 mm (Ø 25,40)	F N A H L S	21	1000	AA -
Für Röhrchenverschluss					
167877	Ø 9,52 mm	F N A	285	2500	AA -
Für konische 50-ml-Röhrchen, Flaschen, Petrischalen, Röhrchen-Tabletts					
167880	36,50 x 25,4 mm	F N A	42	2500	AA -
Für Tabletts mit Röhrchen					
167881	6,35 x 47,63 mm	F A	156	10000	AA -

- **Für jeden Büro-Laserdrucker**
- **Zur Verwendung mit Brady Workstation suite LABS**

Anwendungsschlüssel	
F	Gefrierschrank (- 80 °C)
N	Flüssiger Stickstoff (- 196 °C)
A	Autoklav
H	Wasserbäder (100 °C)
L	Ultradünnes Etikett
R	Umpositionierbarer Klebstoff
S	Selbstgeschütztes Etikett

Sicherheitsbeleuchtungen

- **Entspricht der Verwendung in ATEX-Zonen**
- **Phthalatfrei, ungiftig, nicht brennbar**

Leuchtstäbe 150 mm

- **Sichtbar bis zu 1,6 km Entfernung**
- **Falten und Schütteln zum Aktivieren**
- **Aufhängering**
- **Einzelverpackt**

Dauer	8 Std.	
Farben	Blau	Weiß
Art. Nr.	231033	231034
CHF	3,50 -	3,50 -

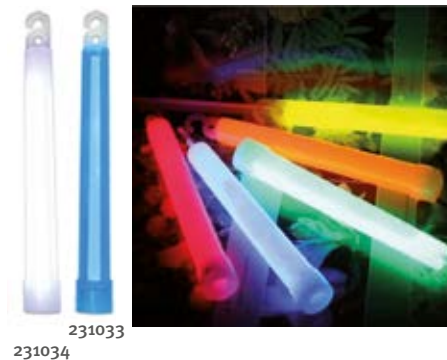

231033
231034

Saugfähiges Schutzpapier auf Rollen



Sparpapier vom Typ "Untersuchungslaken" mit einer Seite aus saugfähiger Watte und einer wasserundurchlässigen Seite.

- **Breite : 50 cm**
- **Vorgeschnitten in Formate von 38 cm, 180 Formate pro Rolle**
- **Weißer Farbe**
- **Verpackung in Kunststoffolie**

Art. Nr.	Bezeichnung	CHF
030640	Rolle saugfähiges Papier "Untersuchungslaken"	AA -
002985	Abrollständer für Untersuchungstücher 50 cm breit	AA -

Benchkote™ Labortisch-Schutzpapier



Saugfähiges und undurchlässiges Papier zum Schutz von Laborflächen vor dem Auslaufen gefährlicher Stoffe.

- **Eine Seite aus laminiertem Polyethylen, um Ablagerungen ohne Absorption einzufangen, eine andere Seite aus Papier, das Flüssigkeiten schnell absorbiert, damit sie sich nicht auf der Arbeitsfläche verteilen**
- **Dickere, saugfähigere Benchkote Plus-Version für anspruchsvollere Anwendungen (bis zu 0,75 l Wasser pro m² absorbiert)**
- **Äußerst robust**
- **Sehr einfache Sammlung und Verbrennung nach Gebrauch**

➤ Anwendungen

- Beherrschung des Auslaufens von radiochemischen Stoffen, Vermeidung von Kontaminationen
- Wiedergewinnung von versehentlich verschütteten wertvollen Materialien
- Regulierung der Atmosphäre (Wasser oder Lösungsmittel) in feuchten Räumen
- Abdeckung von Wänden chemischer Geräte, Tischschubladen und Laborhauben

Art. Nr.	Typ	Darstellung	Verpackung	CHF
036102	Benchkote	Blätter 46 x 57 cm	50 Blätter	AA -
034994	Benchkote	Blätter 46 x 57 cm	100 Blätter	AA -
036103	Benchkote	Blätter 46 x 52 cm	50 Blätter	AA -
036104	Benchkote	Rolle 46 cm x 50 m	1 Rolle	AA -
036105	Benchkote	Rolle 92 cm x 50 m	1 Rolle	AA -
036106	Benchkote Plus	Blätter 50 x 60 cm	50 Bl	AA -
036107	Benchkote Plus	Rolle 60 cm x 50 m	1 Rolle	AA -

Schutzpapier für den Labortisch



- **Material : 80 % Zellulose, 20 % Polyethylenfolie**
- **Schutz vor Stößen, sauren und korrosiven Medien, radiochemischen Stoffen**
- **Rückgewinnung von Materialien nach dem Kalzinieren**
- **Flächengewicht : 125 g/m², in Bögen oder auf Rollen**

Art. Nr.	Darstellung	Maße (mm)	VE/Box	CHF/Box
074129	Blätter	420 x 520	100	AA -
074130	Blätter	460 x 570	100	AA -
074131	Blätter	500 x 600	100	AA -
074132	50-m-Rolle	Breite : 460	1	AA -
074133	50-m-Rolle	Breite : 600	1	AA -
074134	50-m-Rolle	Breite : 490	1	AA -
074128	50-m-Rolle	Breite : 920	1	AA -

Labmat-Schutzpapiere



Saugfähige Papiere, die mit einer undurchlässigen Polyethylenfolie gefüttert sind. Die saugfähige Seite hält alle Lösungen, Wasser, Farbstoffe, Puffer, aggressive chemische oder radioaktive Lösungen zurück. Das orangefarbene Modell ist ideal für biologisch gefährdete Bereiche.

Art. Nr.	Bezeichnung	CHF/Rolle
085007	Labmat-Rolle weiß 50 cm x 15 m	AA -
085008	Labmat-Rolle orange 50 cm x 15 m	AA -



Versi-dry Schutzpapiere für den Labortisch

- Saugfähige Papiere mit Polyethylenrückseite
- Aufgenommene Flüssigkeit (je nach Modell) : 750 ml/m² oder 1050 ml/m²
- In Rollen, Spenderrollen oder Blättern.

Art. Nr.	Darstellung	L x B	VE	CHF
----------	-------------	-------	----	-----

Versi-dry Standard-Absorption weiß (750 ml/m²)

029152	Spenderrolle	100 m x 51 cm	1 Rolle	AA -
088025	Spenderrolle	30 m x 51 cm	4 Rollen	AA -
029153	Rolle	100 m x 51 cm	2 Rollen	AA -
029154	Rolle	50 m x 51 cm	2 Rollen	AA -
029155	Blätter	46 cm x 51 cm	350 Blätter	AA -

Versi-dry verstärkte Absorption blau (1050 ml/m²)

029157	Rolle	80 m x 51 cm	1 Rollen	AA -
029156	Blätter	45 cm x 51 cm	350 Blätter	AA -



BenchGuard Tischschutzpapiere

- Schutz von Arbeitsflächen
- Eine Seite wasserdicht und eine Seite, die 400 ml/m² adsorbieren kann
- BenchGuard Extra für Absorption von 800 ml/m²
- Erhältlich in Bögen von 60 cm x 49 cm oder in Rollen von 50 m

Art. Nr.	Bezeichnung	Maße Blätter oder Rolle	VE	CHF/VE
090275	BenchGuard	50 m x 49 cm	1 Rolle	AA -
090276B	BenchGuard	60 cm x 49 cm	100 Blätter	AA -
090277	BenchGuard Extra	50 m x 49 cm	1 Rolle	AA -
090278	BenchGuard Extra	60 cm x 49 cm	50 Blätter	AA -



Labor-Set

- Aus Silikon (VMQ)
- Beständig bis zu + 260 °C
- Rutschfest
- Sterilisierbar



Farbton	B x L (mm): 250 x 250	B x L (mm): 350 x 350
Rot	092156	092158
Schwarz	092157	092159
CHF	AA -	AA -

Silikon-Schutzmatte



- Aus Silikon (FDA)
- Maße: 35 x 60 cm
- Dicke 2 mm
- Autoklavierbar bei 121 °C für 15 Minuten
- Einfache Reinigung mit einem Standard-Desinfektionsmittel; kann auch in der Spülmaschine gereinigt werden
- Schützt den Labortisch vor heißen Proben bis zu 200 °C
- Temperaturbeständig von -50 °C bis 200 °C

Art. Nr.	Seite 1	Seite 2	CHF
320552	Gelb	Blau auf grauem Hintergrund	AA -
320553	Violett	Grau auf violetter Hintergrund	AA -
320623	Blau	Weiß mit blauem Rand	AA -

Sterile Pflgetücher

- Nicht-adhäsiv
- Saugfähig (Vliesstoffe) und wasserfest (Polyethylen)

Art. Nr.	Maße L x B (cm)	Anzahl Schichten	VE	CHF/VE
711773	45 x 75	2	150	AA -
711736	75 x 90	2	6 x 38	AA -
711737	90 x 150	3	2 x 30	AA -
711738	150 x 240	3	24 x 2	AA -

Schutzmatten



- Ideal für Umgebungen, in denen Sterilität erforderlich ist
- 2 Seiten:
 - 1 glatte Seite
 - 1 raue Seite: verhindert die Bewegung von kleinen Gegenständen, das Verrutschen von Behältern, Dosen mit Spitzen und anderen Verbrauchsmaterialien
- Hält den Labortisch sauber und frei von Verschmutzungen und Gebrauchsspuren
- Wiederverwendbar
- Rand hält bis zu 250 ml zurück
- Rutschfest
- Reduziert den Vibrationslärm von kleinen Geräten wie Mikrozentrifugen
- Einfache Reinigung mit einem Standard-Desinfektionsmittel, spülmaschinenfest
- Beständig gegen die meisten Chemikalien
- Schützt den Labortisch vor heißen Behältern bis zu 200 °C
- Maße: 305 x 379 x 2 mm
- Autoklavierbar bei 121 °C für 15 Minuten

Blau	Violett	CHF
320702	320703	AA -

Rückhaltebehälter

Auffangbehälter aus Polypropylen



Auffangbehälter aus Polypropylen

- > Für korrosive Produkte, Produkte mit hoher Festigkeit
- > Nutzbar ohne Gitterroste

Art. Nr.	Maße H x L x T (mm)	Speicherkapazität:		Retentions- kapazität (l)	Gewicht (kg)	CHF
		Flasche 1 l	Flasche 2 l			
060076	85 x 455 x 480	18	9	11	5	AA -

Labo Retention 8 Liter mit Gitterrost

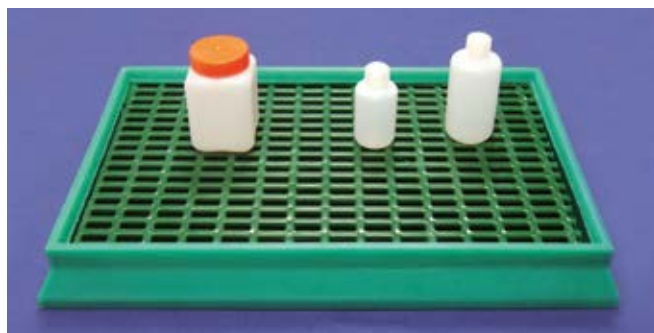

- > Ideal für den Umgang mit gefährlichen Stoffen im Labor
- > Einteiliges Rotomolding aus hochdichtem Polyethylen
- > Grün, in der Masse gefärbt, UV-behandelt
- > Lebensmittelqualität, verrottungsfest, inert gegenüber vielen Chemikalien
- > ISO 9002 zertifiziert
- > H x B x L: 70 x 400 x 600 mm

Art. Nr.	Bezeichnung	CHF
322001	Gitterroste	AA -

Allgemeine Merkmale

- > Schnelle und sichere Lagerung während der Manipulation
- > Halten Flüssigkeiten am Boden des Behälters zurück, falls sie auslaufen sollten
- > Leicht zu reinigen
- > Rand der die gelagerten Behälter sichert

Auffangbehälter aus Stahl



Auffangbehälter aus Stahl

- > Für giftige, gesundheitsschädliche und umweltbelastende Stoffe, Lieferung ohne Gitterrost

- > Zu ergänzen durch einen der Gitterrost Modelle 060291B und 060198B

Art. Nr.	Maße H x L x T (mm)	Speicherkapazität:		Retentions- kapazität (l)	Gewicht (kg)	CHF
		Flasche 1 l	Flasche 2 l			
060274B	30 x 490 x 410	16	9	6	3	AA -
060276B	30 x 1000 x 410	36	20	12	2	AA -
060290B	100 x 1000 x 410	36	2	20	41	AA -
060294B	100 x 480 x 410	16	9	20	5	AA -

Gitterrost für Stahlwannen

- > Der Gitterrost Art. Nr. 060291B verringert die Aufnahmekapazität des Behälters um 6 l

- > Der Gitterrost Art. Nr. 060198B verringert die Aufnahmekapazität des Behälters um 3 l

Art. Nr.	Für Behälter Art. Nr.	Maße H x B x T (mm)	Speicherkapazität:		Gewicht (kg)	CHF
			Flasche 1 l	Flasche 2 l		
060291B	060290B	90 x 990 x 400	36	2	3	AA -
060198B	060294B	90 x 480 x 400	16	9	2	AA -

Zubehör

Art. Nr.	Bezeichnung	CHF zu 10
060070	Absorbierende Matten Blätter	AA -

Auffangbehälter PEHD



001047B



212025

- > Zugelassen für Lebensmittelkontakt, HACCP
- > Leer ineinander steckbar, stapelbar mit Deckel
- > Einsetzbar von -40 °C bis +90 °C
- > Gitter aus HDPE (-40 °C bis +90 °C)
- > Transparente Deckel aus Polypropylen (-20 °C bis +90 °C)

Behälter 8 l

	Maße (L x B x H) (mm)	Gewicht (Kg)	Weiß	Rot	Blau	Grün	Gelb	CHF
Behälter	485 x 335 x 75	0,65	001047B	212021B*	212022B*	212023B*	212024B*	AA -
Raster	420 x 270 x 8	0,17	212025	-	-	-	-	AA -
Deckel	490 x 340	0,31	211967	-	-	-	-	AA -

* mit HACCP-Tracking-Etikett

Behälter 8 l + Rost + Deckel

Farben	Weiß	Rot	Blau	Grün	CHF
Art. Nr.	212026B	212027B	212028B	212029B	AA -

Behälter 10 l - weiß

Art. Nr.	Typ	Maße L x B x H (mm)	Gewicht (Kg)	CHF
001048	Behälter	535 x 385 x 80	0,81	AA -
212034	Raster	470 x 320 x 8	0,21	AA -

Rückhaltebehälter



Auffangbehältern aus Kunststoff

- Für kleine Packungen
- Optimierte Maße für Europalette
- Mit oder ohne Gitterrost



Volumen (l)	Maße (mm)	Gitterroste	Art. Nr.	CHF
7	200 x 400 x 120	Nein	571397	AA -
		Ja (verzinkter Stahl)	571398	AA -
		Ja (Kunststoffstahl)	571399	AA -
15	400 x 400 x 120	Nein	571400	AA -
		Ja (verzinkter Stahl)	571401	AA -
		Ja (Kunststoffstahl)	571402	AA -
32	400 x 800 x 120	Nein	571403	AA -
		Ja (verzinkter Stahl)	571404	AA -
		Ja (Kunststoffstahl)	571405	AA -
68	800 x 800 x 120	Nein	571406	AA -
		Ja (verzinkter Stahl)	571407	AA -
		Ja (Kunststoffstahl)	571408	AA -

Smartsafe Auffangbehältern aus Stahl



- Entspricht dem Erlass vom 4. Oktober 2010
- Zugelassen für die Lagerung von brennbaren Flüssigkeiten
- Aus 2 mm dickem, geschweißtem Stahl

Lagerkapazität in 200-Liter-Fässern	4	8
Lagerkapazität in 1000-Liter-Fässern	1	2
Retentionsvolumen (l)	1100	1230
Maße (mm)	1285 x 1300 x 864	2564 x 1290 x 487
Version	Verzinkt	Verzinkt
Art. Nr.	571424	571425
CHF	AA -	AA -

Auffangbehältern und -paletten

- Hergestellt aus Polyethylen
- Gute chemische Beständigkeit
- Einfach zu reinigen
- Herausnehmbarer Gitterrost mit gelber rutschfester Oberfläche
- Palette mit Gabeldurchführung
- Palette für 2 Fässer à 200 l: mit abschließbarer Schiebetür



Art. Nr.	Aufnahmekapazität (l)	Gitterroste	Maße H x L x T (mm)	Zulässige Belastung (kg)	CHF
060283	20	Nein	155 x 600 x 400	50	AA -
060277		Ja			AA -
960360	30	Nein	155 x 805 x 405	50	AA -
060278		Ja			AA -
960513	40	Nein	155 x 800 x 600	100	AA -
960404		Ja			AA -
960382	60	Nein	175 x 1000 x 600	200	AA -
060381		Ja			AA -
960312	100	Nein	172 x 1200 x 800	200	AA -
960313		Ja			AA -
960521	250*	Ja	2110 x 1565 x 995	650	AA -
960405	1100**	Ja	1000 x 1450 x 1450	2000	AA -

* Abgedeckte Auffangpalette für 2 Fässer à 200 Liter.

** Auffangpalette für 1000-Liter-Kubus.

960404



960521



960405



Klippbare Gitterroste aus HDPE



- ▶ Isolierend und rutschfest, gute mechanische Beständigkeit
- ▶ Leicht zu reinigen: Wasserstrahl, Hochdruckreiniger, Maschine
- ▶ Optimale Ableitung von Flüssigkeiten
- ▶ Einfache Installation, erweiterbar
- ▶ Anwendung: -40 °C bis +90 °C
- ▶ Maße: 500 x 500 mm

Dicke (mm)	Gewicht (kg)	Weiß	Rot	Blau	Grün	Gelb	CHF
22	1,02	212059	212060	212061	212062	212063	AA -
50	2,16	212064	-	-	-	-	AA -

Schutzplatten für den Labortisch

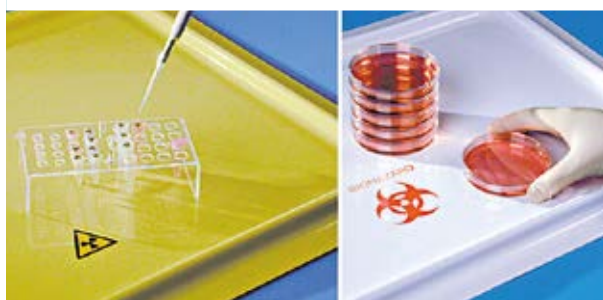

- ▶ Aus PVC, mit erhöhten Rändern zur Abgrenzung des Arbeitsbereichs und zum Auffangen verschütteter Flüssigkeiten
- ▶ Erhältlich in Weiß, in Weiß mit Piktogramm "Biologische Gefahr" oder in Gelb mit Piktogramm "Radioaktivität"
- ▶ Verwendbar mit Einweg-Schutzhinern aus APET

Maße (mm)	460 x 260		540 x 340		570 x 540		1130 x 540	
Farben/Inschriften	Art. Nr.	CHF	Art. Nr.	CHF	Art. Nr.	CHF	Art. Nr.	CHF
Weiß	263231	AA -	263240	AA -	263232	AA -	263233	AA -
Weiß "BioHazard"	263228	AA -	263243	AA -	263229	AA -	263230	AA -
Gelb "Radioaktivität"	263234	AA -	263245	AA -	263235	AA -	263236	AA -
Liner zum Schutz (pro 25)	263225	AA -	263242	AA -	263226	AA -	263227	AA -

Spritzschutz-Plattform für Labortische



- ▶ Aus chemikalienbeständigem Polyethylen
- ▶ Transparente Seitenwände: Leichtes Auffinden von Lecks
- ▶ Abnehmbarer Rost
- ▶ Ausgießer für einfaches und schnelles Entleeren
- ▶ Kompakt: passt auf einen Labortisch, eine Theke oder eine Arbeitsfläche

Art. Nr.	Außenmaße (mm)	Kapazität (L)	CHF
333200	420 x 300 x 100	5,6	AA -
333201	520 x 420 x 100	11,3	AA -

Abfallcontainer, Anti-Beta



Abfallcontainer, können enthalten :

- 20-Liter-Nalgene-Flaschen (großes Modell) ;
- 10-Liter-Flaschen (kleines Modell) ;
- sowie Karton-Müllboxen.

Art. Nr.	Bezeichnung	(L x B x H) (mm)	CHF
028033	Anti-Beta Acryl-Container für Abfallbehälter kleines Modell	330 x 330 x 432	AA -
028689	Anti-Beta Acryl-Container für Abfallbehälter großes Modell	457 x 457 x 737	AA -

Große Aufbewahrungsbox für Röhren

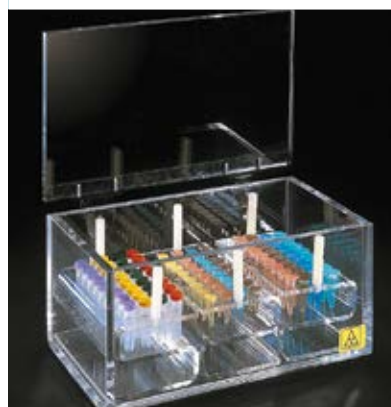

Acrylbox zum Schutz vor Betastrahlen. Scharnierdeckel Sie kann allein verwendet oder durch Racks für Röhren ergänzt werden.

Sicherheitsboxen

Art. Nr.	Bezeichnung	L x T x H auß. (mm)	L x B x H in. (mm)	CHF
041060	Anti-Beta-Box	80 x 185 x 105	60 x 165 x 85	AA -

Rack für Sicherheitsbox - Maße : 40 x 160 x 80 mm.

Art. Nr.	Rack Kapazität	CHF
041055	40 Mikroröhren 0,5 ml	AA -
041054	16 Mikroröhren 0,5 ml	AA -
041052	32 Mikroröhren 1,5 ml	AA -
041064	32 Mikroröhren 0,5 ml	AA -
041053	32 Mikroröhren 2 ml	AA -

Abfallbox für radioaktive Pipettenspitzen

Acrylbox zur Verwertung von radioaktiven Spitzen.
Aus transparentem Acryl für Betastrahlen [³²P]

- **Oberer Deckel mit Scharnier**
- **Klappe im Deckel zum Einsetzen der Spitzen**
- **Wird mit Beuteln ergänzt, die mit dem Piktogramm "Radioaktiv" bedruckt sind**



Art. Nr.	Bezeichnung	L x B x H (mm)	CHF
037929	Anti-Beta-Box	154 x 171 x 206	AA -

Schutzbehälter

Abfallcontainer aus Acryl, die mit einer 2-Liter-Nalgene-Flasche geliefert werden. Dicke 9 mm



Art. Nr.	Bezeichnung	Ø x H (mm)	CHF
029117	Container für radioaktiven Abfall mit einer 2-Liter-Flasche	140 x 286	AA -

Ersatzflaschen

Art. Nr.	Bezeichnung	CHF
029330A	Ersatzflasche 2 Liter	AA -

Beta-Box für radioaktiven Abfall

9,5 mm dicke Acrylbox zum Schutz von radioaktiven Beta-Isotopen.

- **Abnehmbarer Deckel**
- **L x B x H : 304 x 203 x 381 mm, für Beutel mit den Maßen L x B x H : 305 x 152 x 380 mm**
- **Ausgestattet mit Klammern zur Befestigung von Beutel**



Art. Nr.	Bezeichnung	CHF
045900	Box aus Acryl	AA -

Beta-Schutzschild

Beta-Schutzschirm mit breiter Basis, der als Tablett für die Proben dient. Mit geradem und dann schrägem Pan, um die geleistete Arbeit besser sichtbar zu machen. Dicke 9,5 mm

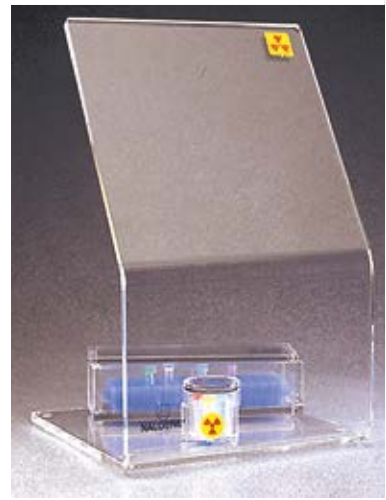

Art. Nr.	Bezeichnung	(L x B x H) (mm)	CHF
028678	Anti-Beta-Acryl-Schirm	305 x 305 x 457	AA -
028679	Anti-Beta-Acryl-Schirm	457 x 305 x 610	AA -

TFD-Schaum, Dekontaminationsmittel für Radioaktivität

Wirksam bei allen Dekontaminationsvorgängen von Radioisotopen, die üblicherweise in der Nuklearmedizin (Technetium Tc 99, Thallium Tl 201, Gallium Ga 67, Indium 111, Iod I 131), in Forschungslabors (Kohlenstoff C 14, Chrom Cr 51, Tritium T 3, Iod I 125, Phosphor P 32, Xenon Xe 131, Yttrium Y90) verwendet werden.

Zusammensetzung:

- Tenside: anionisch und nichtionisch ;
- Sequestrierungsmittel ;
- Stabilisatoren Treibmittel (Butan/Propan-Gemisch).

- **Reinigungsmittel und Fettlöser: Der Schaum entfernt alle Arten von kontaminiertem Schmutz und Fett**
- **Dekontaminierung von Radioaktivität: Sequestrierende Mittel lösen und verschleppen Radioisotope, die auf allen Arten von Trägern fixiert sind, und bilden wasserlösliche Metallkomplexe, die leicht entfernt werden können**
- **Weißer, geruchloser Schaum**
- **pH = 7**
- **Kompatibel mit allen Arten von Oberflächen**
- **Durch direktes Aufsprühen auf die zu dekontaminierende Oberfläche zu verwenden**

Art. Nr.	Bezeichnung	CHF
711171	Radioaktives Dekontaminationsmittel TFD Schaum 500 ml	AA -



Siehe auch unsere Etiketten "Radioaktivitätssymbol" auf Seite 1320



TFD Hautreiniger Dekontaminationsmittel Radioaktivität

- **Schäumende Cremeseife**
- **Parfümfrei**
- **Reiniger, Weichmacher, Dekontaminationsmittel für Radioaktivität**
- **pH-neutral**
- **Verhindert das Austrocknen der Haut**

Art. Nr.	Bezeichnung	CHF
711547B	TFD Haut Dekontaminationsmittel für Radioaktivität 460 g	AA -



Siehe Desinfektionsmittel Radioaktivität Seite 1358



Beutel zum Transport und zur Lagerung nach der Sterilisation Sterilsop® Protec



Ermöglicht den Transport und die Lagerung von sterilen Instrumenten. Ermöglicht die Verlängerung der Haltbarkeitsdauer von Sterilisationsgütern gemäß dem Punkteschema, das aus den "Guten Sterilisationspraktiken" von 1993 entnommen wurde.

- Aus Polyethylen 60 Mikron
- Selbstklebender manipulationssicherer Verschluss (wasserdicht und luftdicht, wenn geschlossen)
- Vordrucktes Etikett für das Datum und die Kennzeichnung des Inhalts
- Bodenfalte zur Vermeidung von Rissen beim Einlegen der Artikel in den Schutzbeutel

Art. Nr.	Maße (mm)	VE	CHF/Box
161554B	230 x 380 mm	200	AA -
161555	320 x 500 mm	200	AA -
161556	420 x 760 mm	200	AA -

Heißsiegelbare Hüllen



- Aus HDPE
- Dicke 100 µm
- Sehr widerstandsfähig
- Lebensmittelkontakt konform

Art. Nr.	Rollenbreite (mm)	Rollenlänge (m)	CHF/Rolle
999651	40	350	AA -
999652	60	350	AA -
999650	80	350	AA -
999653	120	350	AA -
999655B	300	350	AA -

Sterilisationsbeutel und -hüllen für trockene Hitze



Beutel und Hüllen für die Sterilisation von Gegenständen, Werkzeugen, durch trockene Hitze (Poupinel). Maximale Temperatur : 180 °C.

- Spezielles Polyamid zum Schweißen (260/270 °C)
- Sterilisationsindikator
- Darstellung in Form von Beuteln oder Hüllen auf Rollen

Beutel für trockene Hitze

Art. Nr.	L x B (mm)	VE/Box	CHF/Box
018001	200 x 50	100	AA -
018002	200 x 80	100	AA -
018003	250 x 120	100	AA -
018005	300 x 200	100	AA -
018004	500 x 300	100	AA -

Hüllen für trockene Hitze

Art. Nr.	Breite (mm)	Rolle von	CHF/Rolle
018006	50	50 m	AA -
018007	80	50 m	AA -
018008	120	50 m	AA -
018009	200	50 m	AA -
018010	300	50 m	AA -

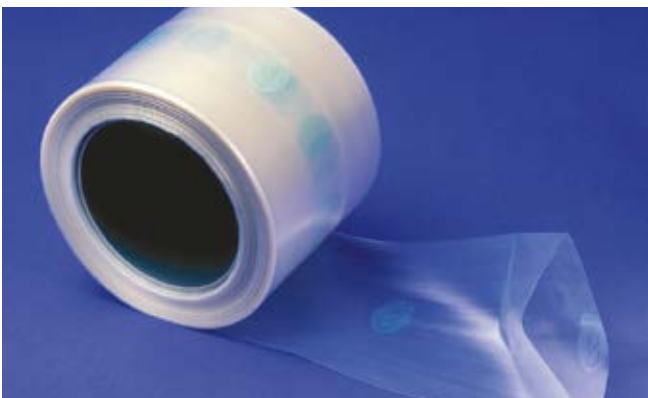

Beutel und Hüllen Sterilsop SX

Sterilisationsverpackung, die mit feuchter Hitze heiß versiegelt werden kann.

Erfüllen 3 Hauptfunktionen: Durchlässigkeit für das Sterilisationsmittel, Aufrechterhaltung der Sterilität des Inhalts, aseptische Entnahme von sterilisiertem Material.

- Entspricht den Normen EN ISO 11607 und EN 868-5
- Medizinische Vorrichtung der Klasse 1
- Durchlässige Papierseite mit den Indikatoren
- Transparente rosafarbene Komplexseite: Polyester (12 µm)/Polypropylen (40 µm)
- Die Indikatoren ändern ihre Farbe von rosa zu braun, nachdem sie durch die Dampfsterilisation gegangen sind
- Verschluss durch Schweißen 175 °C - 185 °C (Impulsschweißgerät), 170 °C - 190 °C (Durchlaufschweißgerät)

Abziehbare Beutel

Maße L x B (mm)	Art. Nr.	CHF pro 100
75 x 150	067960B	AA -
75 x 200	067952B	AA -
75 x 250	067961B	AA -
75 x 300	067962B	AA -
100 x 150	067963B	AA -
100 x 250	067964B	AA -
100 x 300	067950B	AA -
100 x 350	067966B	AA -
120 x 300	067967B	AA -
150 x 200	067968B	AA -
160 x 220	067969B	AA -
160 x 330	067953B	AA -
150 x 350	067970B	AA -
210 x 420	067971B	AA -
210 x 280	067972B	AA -
210 x 350	067951B	AA -
220 x 420	067974B	AA -
280 x 350	067954B	AA -
270 x 430	067975B	AA -
270 x 450	067976B	AA -
320 x 520	067977B	AA -
420 x 500	067955B	AA -
420 x 600	067956B	AA -

- 6 Indikatoren/Beutel (auf den 3 Seiten verteilt)



Flache, abziehbare Hüllen

Breite der Hülle (mm)	Art. Nr.	CHF 50 m Rolle
50	161536B	AA -
75	161537B	AA -
90	161538B	AA -
100	161539B	AA -
120	161540B	AA -
210	161524D	AA -
270	161527D	AA -
320	161534B	AA -
400	161535B	AA -

- Anzeiger auf beiden Seiten der Rolle
- 50-m-Rolle



ULTRA® Sterilisationsbeutel und -hüllen

- 1 poröse Vliesstoffseite "ULTRA" 90 g/m² und 1 transparente Seite zum Anzeigen des Inhalts
- Hohe Widerstandsfähigkeit gegen mechanische Kräfte und Perforation
- Abziehbar ohne zu reißen
- Ohne Zerfaserung, ohne Partikelemissionen
- Geeignet für die Sterilisation durch Autoklavieren
- Entspricht den Normen NF EN ISO 11607-1 und EN 868-5

Flache Hüllen

Art. Nr.	Breite (mm)	Länge (m)	VE	CHF/VE
095125	120	70	2	AA -
095126	160	70	2	AA -
095129	320	70	1	AA -
095134	580	70	1	AA -



Flache Beutel

Art. Nr.	Maße (mm)	VE	CHF/VE
095117	120 x 400	1000	AA -
005948	160 x 300	1200	AA -
095121	320 x 500	500	AA -
095122	280 x 450	500	AA -

Sterilisationsbeutel und -hüllen aus transparentem Papier/Kunststoff

- Entspricht EN ISO 11607 und DIN 868-5
- 70 g/m² Papier, das für Mikroorganismen undurchlässig, aber luftdurchlässig ist
- Folie 12/40 PET/PPP blau

Faltenbeutel



Art. Nr.	Maße B x L x T (cm)	VE	CHF/VE
019622	10 x 30 x 5	2000	AA -
019623	10 x 40 x 5	2000	AA -
019624	15 x 28 x 5	1000	AA -
019625	15 x 40 x 5	1000	AA -
019626	20 x 40 x 5	1000	AA -
019627	20 x 48 x 5	500	AA -
019628	25 x 48 x 6,5	500	AA -
019629	30 x 61 x 6,5	500	AA -
019630	41 x 61 x 6,5	500	AA -

Flach- oder Faltenhüllen



Flache Hüllen (Rolle 200 m)

Art. Nr.	Breite (cm)	VE	CHF/VE
019631	5	6	AA -
019632	7,5	4	AA -
019633	10	3	AA -
019634	12,5	2	AA -
019635	15	2	AA -
019636	20	2	AA -
019637	25	2	AA -
019638	30	1	AA -
019639	38	1	AA -
019640	42	1	AA -

Faltenhüllen (Rolle 100 m)

Art. Nr.	Maße L x T (cm)	VE	CHF/VE
019641	7,5 x 2,5	4	AA -
019642	10 x 5	3	AA -
019643	15 x 5	2	AA -
019644	20 x 5	2	AA -
019645	25 x 6,5	2	AA -
019646	30 x 6,5	1	AA -
019647	38 x 8	1	AA -

- Für die Sterilisation mit Dampf und Gasen
- 3 Indikatoren, die außerhalb der Füllzone gedruckt werden: Dampf, Ethylenoxid, Formaldehyd

Flache Beutel



Art. Nr.	Maße B x L (cm)	VE	CHF/VE
019580	5,5 x 20	2000	AA -
019581	5,5 x 25	2000	AA -
019582	7,5 x 15	2000	AA -
019583	7,5 x 20	2000	AA -
019584	7,5 x 25	2000	AA -
019585	7,5 x 30	2000	AA -
019586	10 x 15	2000	AA -
019587	10 x 20	2000	AA -
019588	10 x 25	2000	AA -
019589	10 x 30	2000	AA -
019590	10 x 36	1000	AA -
019591	10 x 40	1000	AA -
019592	10 x 52	1000	AA -
019593	12,5 x 25	2000	AA -
019594	12,5 x 30	2000	AA -
019595	12,5 x 40	1000	AA -
019596	12,5 x 52	1000	AA -
019597	15 x 20	1000	AA -
019598	15 x 27	1000	AA -
019599	15 x 30	1000	AA -
019600	15 x 38	1000	AA -
019601	15 x 61	1000	AA -
019602	16 x 22	1000	AA -
019603	20 x 27	1000	AA -
019604	20 x 40	1000	AA -
019605	20 x 61	1000	AA -

Art. Nr.	Maße B x L (cm)	VE	CHF/VE
019606	21 x 33	1000	AA -
019607	22 x 30	1000	AA -
019608	22 x 35	1000	AA -
019609	22 x 42	1000	AA -
019610	25 x 38	1000	AA -
019611	25 x 40	1000	AA -
019612	25 x 42	1000	AA -
019613	25 x 48	500	AA -
019614	27 x 45	500	AA -
019615	30 x 42	500	AA -
019616	30 x 57	500	AA -
019617	32 x 50	500	AA -
019618	36 x 58	500	AA -
019619	38 x 50	500	AA -
019620	42 x 50	500	AA -
019621	42 x 61	500	AA -

Beutel und Hüllen aus transparentem Tyvek® Kunststoff



- Entspricht den Normen EN ISO 11607 und EN 868-9
- Aus Tyvek® 1073B Stärke 75 g/m²
- Für hitzeempfindliche Instrumente
- Sterilisation Plasma, Ethylenoxid, Bestrahlung
- 2 Indikatoren, außerhalb des Füllbereichs gedruckt : Plasma, Ethylenoxid
- Absorption von Ethylenoxid sehr begrenzt, wenig Restgase
- Hervorragende Barriere gegen Mikroorganismen und Feuchtigkeit
- Heißsiegelbar zwischen 115 und 135 °C

Art. Nr.	Typ	Maße L x B	VE	CHF/VE
019655	Flache Beutel	7,5 x 20 cm	1000	AA -
019656	Flache Beutel	10 x 27 cm	500	AA -
019657	Flache Beutel	15 x 30 cm	500	AA -
019658	Flache Beutel	20 x 40 cm	500	AA -
019659	Flache Beutel	25 x 48 cm	500	AA -
019660	Flache Hülle	7,5 cm x 100 m	2	AA -
019661	Flache Hülle	10 cm x 100 m	2	AA -
019662	Flache Hülle	15 cm x 100 m	1	AA -
019663	Flache Hülle	20 cm x 100 m	1	AA -
019664	Flache Hülle	25 cm x 100 m	1	AA -
019665	Flache Hülle	30 cm x 100 m	1	AA -
019666	Flache Hülle	38 cm x 100 m	1	AA -
019667	Flache Hülle	50 cm x 100 m	1	AA -

Beutel und Hüllen aus transparentem Kunststoffvliesstoff



- Entspricht EN ISO 11607 und DIN 868-5
- Aus Vliesstoff 60 g/m² und Kunststoffolie: Geschmeidigkeit des Vliesstoffs mit hoher Luft- und Dampfdurchlässigkeit ermöglicht die Behandlung großer Mengen
- Für die Sterilisation mit Dampf und Gasen
- 3 Indikatoren, außerhalb des Füllbereichs gedruckt : Dampf, Ethylenoxid, Formaldehyd

Art. Nr.	Typ	Maße L x B	VE	CHF/VE
019648	Flache Beutel	27 x 36 cm	500	AA -
019649	Flache Beutel	32 x 45 cm	500	AA -
019650	Flache Beutel	40 x 52 cm	250	AA -
019651	Flache Beutel	50 x 60 cm	250	AA -
019652	Flache Beutel	57 x 72 cm	250	AA -
019653	Flache Hülle	20 cm x 100 m	2	AA -
019654	Flache Hülle	42 cm x 100 m	1	AA -

Beutel und Hüllen für die Sterilisation

Flache Beutel (Siegelverschluss)

Art. Nr.	L x B: (mm)	Verpackt zu	CHF
005909	120 x 200	100	AA -
005929	250 x 400	100	AA -
005945	420 x 650	100	AA -

Faltenbeutel (Siegelverschluss)

095012B	100 x 300 x 40	100	AA -
095013B	160 x 360 x 45	100	AA -
095015B	320 x 500 x 60	100	AA -
095016B	420 x 600 x 90	100	AA -

Flache Beutel (Selbstklebeverschluss)

095017	70 x 230	100	AA -
095018	90 x 230	100	AA -
095116	130 x 356	100	AA -
095021	200 x 330	100	AA -
095022	300 x 390	100	AA -



Weitere Größen finden Sie auf www.milian.com

Flache Hüllen (Schweißverschluss)

Art. Nr.	Breite (mm)	CHF Rolle mit 200 m
095023B	50	AA -
095024B	80	AA -
095027B	220	AA -
095028B	285	AA -
095029B	320	AA -

Hüllen und flache Beutel



Für Autoklaven und Ethylenoxid.

Beutel und Hüllen für die Verpackung von Geräten, die mit Sterilisationsverfahren mit Wasserdampf und Ethylenoxidgas kompatibel sind.

- 1 Seite Papier 60 g/m², 1 Seite durchsichtiger PET/PP-Kunststoff
- Dampf- und Gassterilisationsanzeige OE
- Verschluss durch Schweißen oder selbstklebend
- Beutel und Hüllen flach (einfach) oder mit Seitenfalte (erhöht die Kapazität des Beutels)
- Beutel und Hüllen sind beim Öffnen peelbar

Hüllen und Beutel mit
Seitenfalte



Faltenbalg-Hüllen (Schweißverschluss)

Art. Nr.	L x B (mm)	Rollenlänge (m)	CHF/ Rolle
095109	75 x 30	100	AA -
095110	100 x 40	100	AA -
095111	150 x 50	100	AA -
095112	200 x 50	100	AA -
095113	250 x 60	100	AA -
095114	300 x 60	100	AA -
095115	380 x 80	100	AA -
095037	420 x 90	66	AA -

Quattro Premium Sterilisationsbeutel und -hüllen

- Für Dampfsterilisation, Ethylenoxid; mit Sterilisationsindikatoren der Klasse 4
- Aus Papier (60 g/m²) und Polypropylen- und Polyethylenfolie (50 µm)
- Durchstoßfest, dicke mehrschichtige Folie aus Polypropylen und Polyethylen
- Transparente, bläuliche Folie erleichtert das Betrachten des Inhalts und das Erkennen von Rissen oder Perforationen
- Saubere Öffnung der Schweißnaht zur aseptischen Entnahme des Inhalts



Flache, selbstklebende Sterilisationsbeutel

Art. Nr.	Maße (mm)	CHF Box zu 200
475315A	70 x 229	AA -
475316A	89 x 133	AA -
475317A	89 x 229	AA -
475318A	57 x 102	AA -
475319A	133 x 254	AA -
475320A	191 x 330	AA -
475321A	254 x 356	AA -
475322A	305 x 432	AA -

Flache Sterilisationshüllen

Art. Nr.	Maße (mm)	CHF die Rolle zu 200
475328A	50	AA -
475329A	75	AA -
475330A	100	AA -
475331A	150	AA -



Sterilisationsblätter

➤ Entspricht ISO 11607, EN 868, CE

➤ Für die Verpackung von Sterilisiergut, von den leichtesten bis zu den anspruchsvollsten Teilen

Sterilisationsfolien aus Krepppapier

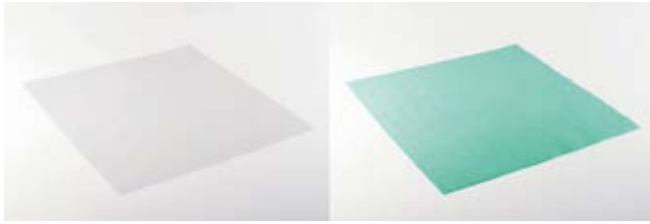

➤ Das Einstiegs-Papier für die Verpackung von Kits und leichten Instrumenten

➤ 100 % Papier auf Zellulosebasis, medizinische Qualität

➤ „Sensitive“-Krepppapier weicher und flexibler

Weiß	Grün	Maße L x B (cm)	VE	CHF/VE
Standard-Krepppapier				
019500	019508B	40 x 40	500 / 1500	AA -
019501B	019509B	50 x 50	750	AA -
019502B	019510B	60 x 60	750	AA -
019503B	019511B	75 x 75	350	AA -
019504	019512	80 x 80	250	AA -
019505	019513	90 x 90	250	AA -
019506	019514	100 x 100	250	AA -
019507	019515	120 x 120	125	AA -
„Sensitive“ gekrepptes Papier				
019517	019522	75 x 75	250	AA -
019518	019523	90 x 90	250	AA -
019519	019524	100 x 100	250	AA -

Zwischenblätter

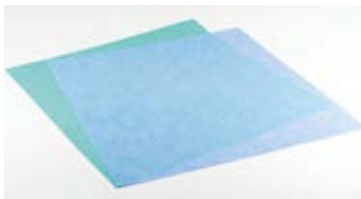

➤ Blätter mit Interfold (zwei Farben wechseln sich ab) machen es einfacher, Schäden an Doppelpacks zu erkennen

➤ Grünen Vliesstoff als Innenverpackung verwenden

Art. Nr.	Maße L x B (cm)	VE	CHF/VE
Vliesstoff blau/grün 52 g/m²			
019544	75 x 75	200	AA -
019545	90 x 90	200	AA -
019546	100 x 100	200	AA -
019547	120 x 120	100	AA -
019548	120 x 140	100	AA -
SMMS 43 g/m² und grüner Vliesstoff 57 g/m²			
019573	75 x 75	200	AA -
019574	100 x 100	200	AA -
019575	120 x 120	120	AA -
019576	140 x 140	120	AA -
SMMS 60 g/m² und grüner Vliesstoff 67 g/m²			
019577	100 x 100	160	AA -
019578	120 x 120	120	AA -
019579	140 x 140	80	AA -

Sterilisationsfolien aus Vliesstoff 52 g/m²

➤ Zum Verpacken von Instrumentenkörben und Textilien

Blau	Grün	Maße L x B (cm)	VE	CHF/VE
019526	019537	50 x 50	500	AA -
019527	019538	60 x 60	500	AA -
019528	019539	75 x 75	200	AA -
019529	019540	90 x 90	200	AA -
019530	019541	100 x 100	200	AA -
019531	-	100 x 140	100	AA -
019532	019542	120 x 120	100	AA -
019533	-	120 x 140	100	AA -
-	019543	130 x 130	100	AA -
019534	-	130 x 150	100	AA -
019535	-	140 x 140	100	AA -
019536	-	150 x 190	100	AA -

Sterilisationsfolien aus Vliesstoff 59 g/m²

➤ Empfohlen für die Innenverpackung von schweren Teilen

➤ Aus einer Mischung von Zellulose mit Polyesterfasern: gute Festigkeit und gute Drapierbarkeit

Blau	Maße L x B (cm)	VE	CHF/VE
019549	60 x 60	500	AA -
019550	75 x 75	200	AA -
019551	90 x 90	200	AA -
019552	100 x 100	200	AA -
019553	120 x 120	100	AA -
019554	140 x 140	100	AA -

Sterilisationsfolien aus SMMS-Polypropylen-Vlies 37 g/m² oder 60 g/m²



➤ Polypropylenfasern in 4 Schichten: 2 äußere "schmelzgesponnene" Schichten (Flexibilität) und zwei innere "blasgesponnene" Schichten (Barriere gegen Mikroorganismen)

➤ Bieten eine gute Reißfestigkeit

Blau	Maße L x B (cm)	VE	CHF/VE
37 g/m²			
019555	75 x 75	200	AA -
019556	90 x 90	200	AA -
019557	100 x 100	200	AA -
019558	120 x 120	120	AA -
019559	120 x 140	120	AA -
019560	140 x 140	120	AA -
019561	140 x 190	80	AA -
60 g/m²			
019570	100 x 100	104	AA -
019571	120 x 120	96	AA -
019572	140 x 140	80	AA -

Sterilisationsfolien aus Polypropylen-Vlies SSMMS 43 g/m²

➤ Aus nicht gewebtem Polypropylen 43 g/m²

➤ Für die Verpackung schwererer medizinischer Produkte

➤ Fördern die Aufnahme von Restfeuchtigkeit nach der Sterilisation

➤ Entspricht der Norm DIN EN 13795: OP-Abdeckungen für "weniger kritische Bereiche"

➤ 1 blaue Seite, 1 violette Seite

Art. Nr.	Maße L x B (cm)	VE	CHF/VE
019562	50 x 50	500	AA -
019563	75 x 75	200	AA -
019564	90 x 90	200	AA -
019565	100 x 100	200	AA -
019566	120 x 120	120	AA -
019567	120 x 140	120	AA -
019568	140 x 140	120	AA -
019569	150 x 190	48	AA -

Papierbögen zum Sterilisieren



- Formate 40 x 60 cm
- Für die Sterilisation mit trockener Hitze
- Geliefert in 500 Blatt

Art. Nr.	Bezeichnung	CHF Zu 500
006950	Blätter zum Sterilisieren	AA -

Pergamentpapier



Großformatiges Blattpapier 65 cm x 1 Meter.
Zum Sterilisieren und Verpacken von großformatigen Gegenständen.

Art. Nr.	Bezeichnung	CHF zu 500
094001	Pergamentpapier 65 x 100 cm	AA -

DEXTEX Sterilisationsfolien

Sterilisationsfolien aus Vliesstoff. Für die Verpackung verschiedener Produkte, die mit Ethylenoxid oder Dampf sterilisiert werden sollen. Zwei verschiedene Modelle :

- DEXTEX 1 (blau) 56 g/m², 64 % Zellulose, 10 % Polyesterfasern, 26 % Acrylbindemittel ;
- DEXTEX 2 (grün) 67 g/m², 64 % Zellulose, 15 % Polyesterfasern, 21 % Acrylbindemittel.

- Verhindern die Migration von Mikroorganismen
- Wasserabweisende Verpackung
- Vliesstoff, fusselfrei

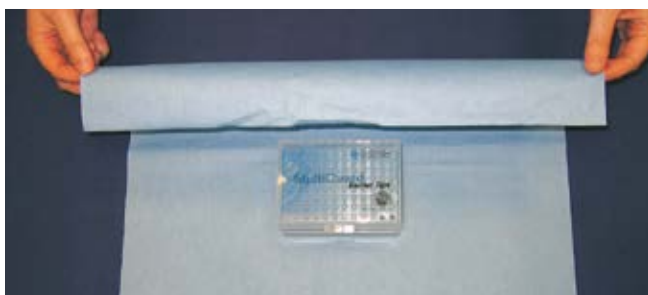

Sterilisationsfolien DEXTEX 1 aus Vliesstoff 56 g/m²

Art. Nr.	L x B (mm)	VE	CHF/ VE
095049B	900 x 900 mm	200	AA -
095050	1000 x 1000 mm	200	AA -
095052	1370 x 1370 mm	100	AA -

Sterilisationsfolien DEXTEX 2 aus Vliesstoff 67 g/m²

Art. Nr.	L x B (mm)	VE	CHF/ Box
095055	600 x 600 mm	500	AA -
095056	750 x 750 mm	250	AA -
095057	900 x 900 mm	250	AA -
095058	1000 x 1000 mm	200	AA -

SENSITIVE Sterilisationsfolien

- Kostengünstige Lösung
- Aus Krepppapier, 60 g/m²
- Hohe Wasserbeständigkeit
- Geeignet für die Sterilisation mit Dampf oder Ethylenoxid
- Einfach zu handhaben
- Gute mechanische Festigkeit in trockenem oder feuchtem Zustand



Gekrepte Sterilisationsblätter, fliederfarben

Art. Nr.	L x B (mm)	VE	CHF/ Box
095100	500 x 500 mm	500	AA -
095076	1200 x 1200 mm	125	AA -

Gekrepte Sterilisationsblätter, grün gefärbt

Art. Nr.	L x B (mm)	VE	CHF/ Box
095081	500 x 500 mm	500	AA -

Autoklaven-Indikatorband



- Selbstklebend
- Rolle 19 mm x 50 m
- Für Dampfsterilisation zwischen 121 °C und 134 °C
- Das Band ändert seine Farbe, wenn die Sterilisation durchgeführt wird

Art. Nr.	Bezeichnung	CHF
490009	Autoklaven-Indikatorband	AA -

Klebeband für neutrale Autoklaven

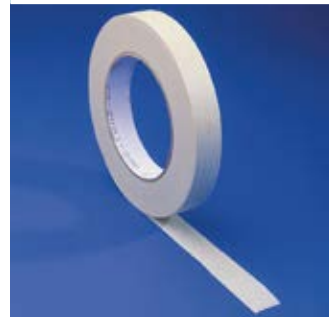

Klebeband zum Verschließen von Behältern oder zum Verpacken von Produkten, die für den Autoklav bestimmt sind. Enthält keine Sterilisationsanzeige.

Art. Nr.	Bezeichnung	CHF
150262	Rolle mit 18 mm x 50 m	AA -
150272	Rolle 24 mm x 50 m	AA -
150263	Rolle 48 mm x 50 m	AA -
086000	Ständer für Rollen	AA -

Indikatorbänder für die Sterilisation



Mithilfe von selbstklebenden Indikatorbändern, die an den zu sterilisierenden Produkten angebracht werden, kann der Durchgang durch die Sterilisation bescheinigt werden. Am Ende des Sterilisationsprozesses erscheinen farbige Streifen. 3 Modelle von Indikatorbändern : für Autoklaven (feuchte Hitze), für Poupinel (trockene Hitze) und für Gas (Ethylenoxid). Passend für die Spender 086000 und 140265 (siehe Seite 1311).

Art. Nr.	Bezeichnung	Maße	VE	CHF/VE
150260	Indikatorband für Autoklaven	50 m x 19 mm	1	AA -
150261	Indikatorband für Poupinel	55 m x 19 mm	1	AA -
095038	Ethylenoxid-Indikatorband	50 m x 19 mm	1	AA -
150267	Indikatorband für Autoklaven 3M	55 m x 18 mm	1	AA -
150283	Indikatorband für Autoklaven 3M	55 m x 24 mm	1	AA -

Steripoint® Sterilisationsindikator



- Sehr hohe Genauigkeit bei den Wendezeiten
- Konstante Reproduzierbarkeit
- Qualitative Verpflichtung aufgrund der zahlreichen Kontrollen der Wendezeiten während der Produktion
- Die Steripoint® -Wendung wird durch das Vorhandensein eines Dampf/Luft- oder Gasgemisches gehemmt oder wenn einer der Zyklusparameter unzureichend ist
- Der Farbumschlag der Tinte von violett nach grün zeigt die Einhaltung der Zeit-, Temperatur- und Dampfbedingungen bei den Sterilisationszyklen an

Art. Nr.	Farben	Sterilisationspunkt	VE	CHF/VE
950171	Blau	134 °C 3,5 min. - 121 °C 15 min.	250	AA -
950172	Rosa	134 °C 5,3 min. - 121 °C 15 min.	250	AA -
950173	Orange	134 °C 7 min. - 121 °C 20 min.	250	AA -
950174	Grün	134 °C 18 min.	250	AA -

Sterilisations- und Reinigungsindikatoren



- Nicht-sequentieller Integrator
- Variation nach Autoklavenzyklen :
 - TST SKC Kurzzyklus : 121 °C/15 min
 - TST 3702 Standardzyklus : 125 °C/20 min

Art. Nr.	Bezeichnung	VE/Box	CHF/Box
972446	Sterilisations- und Reinigungsindikator TST SKC Kurzzeitzyklus	200	AA -
972440	Sterilisations- und Reinigungsindikator 3702 SKC Standardzyklus	200	AA -

Bowie-Dick Browne Pack für Autoklaven



Gebrauchsfertige Testpackung Typ Bowie-Dick für Wasserdampfsterilisatoren. Indikator zur Verwendung in spezifischen Tests gemäß EN 867-1 Klasse B und 867-4 sowie ISO 11140 Klasse 2. Gebrauchsanweisung: Platzieren Sie den Test in der Mitte des oberen Regals und führen Sie einen BD-Zyklus durch. Packung öffnen und das Blatt überprüfen: Der erfolgreiche Test ist blau, eine andere Farbe bedeutet einen Misserfolg.

- **Farbumschlag: von Gelb nach Blau**
- **Medizinische Vorrichtung mit CE-Kennzeichnung**
- **Einweg**
- **(B x L x H) (mm): 125 x 125 x 30**

Art. Nr.	Bezeichnung	Tests/ Packung	CHF/ Packung
972455	Bowie-Dick Browne Pack für Autoklav	20 Tests	AA -

Bowie & Dick "Mini-Control Pack" Test

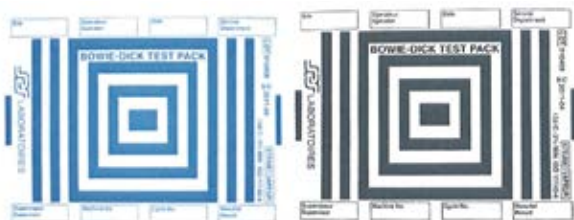

Dampfdurchdringungstest "Mini-Control Pack".

- **Bleifreie Tinte**
- **Wendung von blau zu schwarz**
- **Stabilität der Wendung über mehrere Jahre**
- **Normen : EN ISO 11140-1 (Klasse 2) und EN ISO 11140-4**
- **Verwendbar in großen oder kleinen Sterilisatoren des Typs b (EN 13060)**
- **Blätter aus Löschpapier, die die Einschränkungen des Original-Tests von Bowie & Dick wiedergeben**
- **Minimale Expositionsbedingungen : 134 °C, Sattedampf für 3 Minuten 30 Sek. oder 121 °C bei Sattedampf für 15 Minuten**

Art. Nr.	Bezeichnung	Tests/ Packung	CHF/ Packung
095040	Test Mini-control Pack	30 Tests	AA -

Test von Bowie & Dick VISA



Um den täglichen Dampfdurchdringungstest anzugehen. Das Testblatt wird in einer „Sandwich“-Form innerhalb von 2 Laminatschichten platziert, die die Belastung durch Dampfdurchdringung nachbildet gemäß EN 11140-4. Die Abschaffung des Papierbündels verbessert die Auflagen für die Abfallentsorgung.

- **Bleifreie Tinte**
- **Farbe der Wendung von rosa nach grün**
- **Geringer Platzbedarf: erleichtert die Lagerbedingungen**
- **Reproduzierbarkeit und Stabilität der Wendung nach der Sterilisation (stabil über mehrere Jahre)**
- **Testblatt vom Typ „Löschblatt“ zwischen zwei Laminatschichten: Beseitigung des Verpackungspakets aus Papier**
- **Minimale Expositionsbedingungen : 134 °C bei gesättigtem Dampf für 3 Minuten 30 Sekunden, 121 °C bei gesättigtem Dampf für 15 Minuten**
- **Normen : EN ISO 11140-1 (Klasse 2) und EN ISO 11140-4**

Art. Nr.	Bezeichnung	Tests/ Packung	CHF/ Packung
095096	Bowie & Dick Test VISA	120 Tests	AA -

Prion-Emulator 134-18 NS



Der Prion 134-18 NS-Emulator ist ein Multiparameter-Indikator der Klasse 6 (Temperatur, Zeit und Sattedampf). Es wird bei der Dampfsterilisation verwendet, Prion-Zyklus 134 °C / 18 Minuten.

- **Nicht-sequentieller Emulator der Klasse 6**
- **Multiparameter (Zeit/Temperatur/Dampfkontakt)**
- **Entwickelt, um die Schwelle für die Erkennung möglicher Fehlfunktionen zu verbessern**
- **Chemisch-physikalische Tinte**
- **2 Seiten laminiert, um Migration zu verhindern**
- **Konformität mit EN ISO 11140-1**

Art. Nr.	Bezeichnung	VE	CHF/ Box
095089	Prion-Emulator 134-18 NS	250	AA -

Indikatoren für die Sterilisation mit Gammastrahlen

- **Selbstklebende Etiketten mit einem Durchmesser von 12,5 mm**
- **Aufbewahrung im Kühlschrank zwischen 5 und 10 °C**
- **Exposition > 10 kGy: Farbwechsel von gelb zu rot**
- **Lebensdauer von 24 Monaten**

Art. Nr.	Bezeichnung	Etiketten/ Rolle	CHF/ Rolle
071500	Runde Etiketten Gamma-Sterilisationsindikator	5000	AA -

Stifte für Kännchen und Rührchen



➤ Stifte für Kännchen :
Nylonfüllung

➤ Reinigungsbürsten für Rührchen :
gerades Ende Kunststoff

Art. Nr.	Durchmesser (mm)	Polsterung	Spitze	Bürstenlänge (mm)	Gesamtlänge (mm)	CHF
069142A	4	Nylon 9/100°	Brutto	50	450	AA -
069143A	4	Nylon 10/100°	Umgekehrt	60	480	AA -
069146A	4	Nylon 10/100°	Brutto	40	250	AA -
069141A	6	Nylon 10/100°	Brutto	50	450	AA -
069140A	10	Seide	Umgekehrt	110	480	AA -
069137A	12	Seide	Umgekehrt	80	270	AA -
069138A	12	Seide	Gerade Pinsel	80	270	AA -
069144A	15	Seide	Gerade Pinsel	80	270	AA -
069130A	18	Seide	Umgekehrt	110	360	AA -
069131A	18	Seide	Gerade Pinsel	110	360	AA -
069132A	25	Seide	Umgekehrt	110	360	AA -
069133A	25	Seide	Gerade Pinsel	110	360	AA -
069127A	25	Nylon 20/100°	Gerade Pinsel	110	610	AA -
069134A	30	Seide	Umgekehrt	110	360	AA -
069136A	30	Nylon 30/100°	Umgekehrt	110	360	AA -
069135A	30	Seide	Gerade Pinsel	110	360	AA -
069129A	50	Seide	Gerade Pinsel	120	620	AA -
069128A	50	Seide	Umgekehrt	90	440	AA -



ProCare Lab-Reihe von Reinigungsmitteln

Für verschiedene Anwendungen und zur Entfernung von Verschmutzungen in Reinigungs- und Desinfektionsgeräten.

Produkt	ProCare Lab 11 MA	ProCare Lab 11 AP	ProCare Lab 10 MA	ProCare Lab 10 AP	ProCare Lab 10 AT	ProCare Lab 10 AO	ProCare Lab 30 C	ProCare Lab 30 P
PH-Bereich	Mäßig alkalisches Reinigungsmittel	Alkalisches Reinigungsmittel	Alkalisches Reinigungsmittel	Alkalisches Reinigungsmittel	Alkalisches Reinigungsmittel	Alkalisches Reinigungsmittel	Saures Neutralisationsmittel auf Zitronensäurebasis	Saures Neutralisationsmittel auf der Basis von Phosphorsäure
PH-Bereich	11,7 - 11,9	11,5 - 11,7	11,6 - 11,8	12,5 - 12,7	12,2 - 12,5	11,8 - 12,1	2,9 - 2,5	-
Physischer Zustand	Pulver	Pulver	Flüssigkeit	Flüssigkeit	Flüssigkeit	Flüssigkeit Pulver	Flüssigkeit	Flüssigkeit Pulver
Eigenschaften	Anti-Schaum-Aktion, ohne Oxidationsmittel	Oxidative Wirkung, Phosphatfrei	Ohne Tenside und Oxidationsmittel	Ohne Tenside, Ohne Phosphate, Ohne Oxidationsmittel	Tenside, frei von Phosphaten, Silikaten und Oxidationsmitteln	Oxidationsmittel, ohne Tenside	Ohne Tenside und Phosphate	Ohne Tenside
Komponenten	Phosphate, Silikate, Tenside	Agent Bleichmittel auf Sauerstoffbasis, Tenside	Alkalihydroxid, Phosphate, Silikate	Alkalisches Hydroxid, Polycarboxylate	Alkalisches Hydroxid, Polycarboxylate, Tenside	Agent Bleichmittel auf Chlorbasis, Phosphate	Zitronensäure	Phosphorsäure
Arten von Verschmutzungen	Blut, Protein, Speisereste	Organische und anorganische Verunreinigungen et anorganiques	Blut, Protein, Erdreste	Hartnäckige und trockene Rückstände	Hartnäckige Rückstände wie Öle, Fette, Paraffine, Harze, organische Farbstoffe	Blut, Proteine, Erdreste, anorganische Rückstände, Zellkulturenreste und Gewebe, radioaktive Komponenten, Algen	Säurelösliche Rückstände	Kalkstein und andere säurelösliche Verunreinigungen
Kompatible Materialien	Edelstahl, Laborglas, Keramik und Kunststoffe (PE, PP, PVDF, PTFE)	Edelstahl, Laborglas, Keramik und Kunststoffe (PE, PP, PVDF, PTFE)	Edelstahl, Laborglas, Keramik und Kunststoffe (PE, PP, PVDF, PTFE)	Edelstahl, Laborglas, Keramik und Kunststoffe (PE, PP, PVDF, PTFE)	Edelstahl, Laborglas, Keramik und Kunststoffe (PE, PP, PVDF, PTFE)	Edelstahl, Laborglas, Keramik und Kunststoffe (PE, PP, PVDF, PTFE)	Edelstahl, Laborglas, Keramik und Kunststoffe (PE, PP, PVDF, PTFE), Neutralisierung von nicht eloxiertem Aluminium	Edelstahl, Laborglas, Keramik und Kunststoffe (PE, PP, PVDF, PTFE)
Nicht kompatible Materialien	Eloxiertes Aluminium	Leichtmetalle, Nichteisenmetalle, Aluminium, eloxiertes Aluminium	Eloxiertes Aluminium	Leichtmetalle, Nichteisenmetalle, Aluminium, eloxiertes Aluminium	Leichtmetalle, Nichteisenmetalle, Aluminium, eloxiertes Aluminium	Leichtmetalle, Nichteisenmetalle, eloxiertes Aluminium, Aluminium	Leichtmetalle, Nichteisenmetalle, Chrom- und Nickeloberflächen, eloxiertes Aluminium, saures Vorwaschen von nicht eloxiertem Aluminium	Leichtmetalle, Nichteisenmetalle, Chrom- und Nickeloberflächen, eloxiertes Aluminium, Aluminium
Verpackung	10 kg	10 kg	5 l 10 l	5 l 10 l	5 l 10 l	5 l 10 l	5 l 12 kg	5 l 12 kg
Art. Nr.	933452	933453	933444 933445	933446 933447	933448 933449	933450 933451	933454 933455	933456 933457
€	AA -	AA -	AA - AA -	AA - AA -	AA - AA -	AA - AA -	AA - AA -	AA - AA -

Produit	ProCare Lab Universal 61
Physischer Zustand	Regeneriersalz, grobkörnig
Anwendungen:	Kalkablagerung und Schutz der Ladung
Verpackung	6 kg
Art. Nr.	933458
€	AA -

Flaschenbürsten zum Reinigen von Glasrührchen



Art. Nr.	Länge (mm)	L x ø Kopf (mm)	CHF
020391	290	100 x 30	AA -
020392	360	120 x 50	AA -

REINIGUNG

HYGIENE
SICHERHEIT

Neodisher®-Reinigungs- und Desinfektionsmittel



➤ Alkalische Reinigungsmittel in Pulverform

- **Neodisher® A8:** alkalisches Intensivreinigungsmittel mit hoher Reinigungskraft für Laborglaswaren
- **Neodisher® F:** Intensivreiniger mit hoher Reinigungskraft, guter komplexierender und dispergierender Wirkung, phosphatfrei, tensidfrei
- **Neodisher® GK:** schwach alkalisches Reinigungsmittel mit desinfizierender Wirkung speziell für Glasgegenstände mit Zell- und Gewebekulturen, tensidfrei
- **Neodisher® LA:** Intensives Reinigungsmittel mit hoher emulgierender, dispergierender und nicht schäumender Wirkung, besonders geeignet zur Entfernung von Fetten, Ölen und Paraffinen

➤ Flüssige alkalische Reinigungsmittel

- **Neodisher® FA:** gutes emulgierendes und dispergierendes Reinigungsmittel, das einen hohen Materialschutz gewährleistet, frei von Tensiden und Oxidationsmitteln
- **Neodisher® FT:** tensidfreies Reinigungsmittel speziell für den mikrobiologischen Bereich

➤ Neutralisierende und säurehaltige Reinigungsmittel

- **Neodisher® N:** Neutralisator und saures Reinigungsmittel auf Phosphorsäurebasis, neutralisiert durch Zugabe bei der ersten Spülung nach Verwendung eines alkalischen Reinigungsmittels, ohne Tenside
- **Neodisher® Z:** Neutralisationsmittel und saures Reinigungsmittel auf der Basis organischer Säuren, ohne Tenside, Phosphate und stickstoffhaltige Komplexbildner. Besonders geeignet als Neutralisationsmittel durch Zugabe zur ersten Spülung nach Verwendung eines schwach alkalischen Reinigungsmittels

➤ Additive Produkte

- **Neodisher® Entschäumer S:** Ein Additiv auf der Basis von emulgiertem Silikonöl. Eine kleine Dosis reicht auch bei niedrigen Temperaturen aus, um Schaum zu vermeiden

➤ Desinfektionsmittel für Lebensmitteloberflächen

- **Neoform K Plus:** Enddesinfektion nach der Spülphase oder Reinigung und Desinfektion in einem Arbeitsgang.

	Neodisher N		Neodisher Z		Neodisher A8		Neodisher F		Neodisher GK		Neodisher LA		Neodisher FA		Neodisher FT		Neodisher Entschäumer S		Neoform K Plus	
Anwendung																				
- In Autoklaven	•	•	•	•	•	•	•	•	•	•	•	•	•	•	•	•	•	•	•	•
- Im Handbuch																			•	•
Funktion																				
- Waschen				•	•	•	•	•	•	•	•	•	•	•	•	•	•	•	•	•
- Neutralisierung	•	•	•																	
Agenten																				
- A.C.S.	-	-	-	-	-	-	Chlor	Chlor	-	Chlor	-	-	-	-	Chlore	Silikon	-	-	-	-
- Ätzende Alkalien							•	•	•	•	•	•	•	•	•	•	•	•	•	•
- Alkalien Salze							•	•	•	•	•	•	•	•	•	•	•	•	•	•
- Komplexbildner							•	•	•	•	•	•	•	•	•	•	•	•	•	•
- Kombinationen phosphorisch	•	•	•				•	•	•	•	•	•	•	•	•	•	•	•	•	•
- Säure	•	•	•	•	•	•														
- Tenside, emulierte Agenten.											•					•				
Bereich pH	Säure	Säure	Säure	Säure	Säure	Säure	Alkalin	Alkalin	Alkalin	Alkalin	Alkalin	Alkalin	Alkalin	Alkalin	Alkalin	Alkalin	Neutral	-	-	-
Physikalischer Zustand	Flüssigkeit	Flüssigkeit	Flüssigkeit	Flüssigkeit	Flüssigkeit	Flüssigkeit	Pulver	Pulver	Pulver	Pulver	Pulver	Pulver	Flüssigkeit	Flüssigkeit	Flüssigkeit	Flüssigkeit	Flüssigkeit	Flüssigkeit	Flüssigkeit	Flüssigkeit
Verpackung	Flasche	Kanister	Kanister	Kanister	Kanister	Kanister	Eimer	Flasche	Eimer	Eimer	Eimer	Eimer	Kanister	Kanister	Kanister	Flasche	Kanister	Kanister	Kanister	Kanister
Gewicht	1 l	5 l	12 kg	5 l	10 l	20 l	10 kg	1 kg	3 kg	10 kg	3 kg	5 l	10 l	12 kg	1 l	5 l	10 l			
Art. Nr.	148606	148600	148601	148602	148603	148615	148616	148607	148619	148620	148621	148622	148623	148625	148627	148629B	148630B			
CHF	AA -	AA -	AA -	AA -	AA -	AA -	AA -	AA -	AA -	AA -	AA -	AA -	AA -	AA -	AA -	AA -	AA -	AA -	AA -	AA -

RBS Wasch- und Reinigungsmittel

Eine Reihe von Reinigungsmitteln für verschiedene Zwecke.

- In verschiedenen pH-Bereichen erhältlich
- Flüssige Reinigungsmittel für manuelle Reinigung, Ultraschall oder Einweichen
- T 141: Alkalischer Allzweckreiniger
- T 105: Alkalisches Reinigungsmittel
- T 115: Alkalisches Reinigungsmittel ohne Phosphat
- T 120: Alkalisches Reinigungsmittel ohne Phosphat, ohne Chlorid
- T 230: Neutralreiniger
- T 305: saures Reinigungsmittel auf der Grundlage von Phosphorsäure
- T 310: saures Reinigungsmittel ohne Phosphorsäure
- T 342: Desoxidationsreiniger auf der Grundlage von Salpetersäure
- Flüssige Waschmittel für automatische Waschmaschinen
- 50: Alkalisches Reinigungsmittel
- A 260: Neutrales Waschmittel
- B 136: Reinigungsmittel Säure auf der Grundlage von Phosphorsäure
- Angeboten mit oder ohne Phosphat
- Pulverförmige Waschmittel für automatische Waschmaschinen
- SOLID: Alkalisches Reinigungsmittel
- SOLID pF: Alkalisches Reinigungsmittel ohne Phosphat
- Säureneutralisierer für automatische Waschmaschinen
- A 375 : Phosphatfreier Säureneutralisator
- NA 2 : Säureneutralisierer auf der Basis von Phosphorsäure
- Zusammen mit alkalischen Reinigungsmitteln zu verwenden
- Radioaktives Reinigungs- und Dekontaminationsmittel
- IND 470: reinigt und dekontaminiert, halogenfrei



711666



711669



711670



711687

	T 105	T 115	T 120	T 230	T 305	T 310	T 141	T 342	50	A 260	B 136	SOLID	A 375	NA 2	IND 470
--	-------	-------	-------	-------	-------	-------	-------	-------	----	-------	-------	-------	-------	------	---------

Anwendung

Automatische Maschine									•	•	•	•	•	•	
Manuell oder durch Einweichen	•	•	•	•	•	•	•	•							•
Für Ultraschallbad	•	•	•	•	•	•	•	•							

Anwendungen:

Glaswaren	•	•	•				•	•	•			•	•	•	
Edelstahl, Kunststoff, Porzellan	•	•	•				•		•				•	•	
Empfindliche Materialien (Al, Zn und Legierungen)				•			•	•		•					
Entkalker, Desoxidationsmittel Ideal für Tierkäfige					•	•		•			•				
Säureneutralisierend													•	•	
Radioaktive Dekontamination															•

Zustand

Flüssigkeit	•	•	•	•	•	•	•	•	•	•	•	•	•	•	•
Pulver												•			
pH	Alkalisch	Alkalisch	Alkalisch	Neutral	Säure	Säure	Alkalisch	Säure	Alkalisch	Neutral	Säure	Alkalisch	Säure	Säure	Alkalisch

Zusammensetzung

Phosphatfrei		•	•			•							•		
Chloridfrei			•												
Auf der Grundlage von Phosphorsäure					•						•			•	
Verpackung	4 x 5 l	4 x 5 l	4 x 5 l	4 x 5 l	4 x 5 l	4 x 5 l	4 x 5 l	4 x 5 l	4 x 5 l	4 x 5 l	4 x 5 l	2 x 4,5 kg	4 x 5 l	4 x 5 l	4 x 5 l
Art. Nr.	711668	711666	711669	711670	711671	711672	711688	711689	711673	711686	711676	711687	711679	711680	711681
CHF	AA-	AA-	AA-	AA-	AA-	AA-	AA-	AA-	AA-	AA-	AA-	AA-	AA-	AA-	AA-
Verpackung	5 l	-	5 l	5 l	5 l	5 l	5 l	5 l	5 l	5 l	5 l	4,5 kg	5 l	5 l	5 l
Art. Nr.	711668A	-	711669A	711670A	711671A	711672A	711688A	711689A	711673A	711686A	711676A	711687A	711679A	711680A	711681A
CHF	AA-	-	AA-	AA-	AA-	AA-	AA-	AA-	AA-	AA-	AA-	AA-	AA-	AA-	AA-

Desinfizierende Reinigungsmittel Franklab

	TFD 4	TFD 4 PF	TFD Neutral	TFD 7	TFD 7 PF	TFD 14	TFD 14 PF	Neutrax PF	Phosphax	NA 6	TFD Pulver
Typ	Schäumendes fettlösendes Reinigungsmittel			Alkalischer Fettlöser für Selbstwaschanlagen				Saures Spülmittel für Reinigungsmaschinen	Säureneutralisierer für Reinigungsmaschinen und zur Erneuerung von chirurgischen Instrumenten	Entkalkendes Reinigungsmittel für die Reinigung von Tierkäfigen	Alkalisches Reinigungsmittel in Pulverform für Reinigungsmaschinen
Anwendung											
Reinigungsmaschinen				x	x	x	x	x	x	x	x
Manuell oder Einweichen	x	x	x						x	x	x
Ultraschallbäder	x	x	x						x		
Eigenschaften											
Desinfektionsmittel											
Radioaktives Dekontaminationsmittel	x	x	x	x	x	x	x				x
Anwendungen:											
Glaswaren	x	x	x	x	x	x	x	x			x
Edelstahl, Kunststoff, Porzellan	x	x	x	x	x	x	x	x			x
Empfindliche Materialien			x	x	x			x	x	x	
Käfige für Tiere									x	x	
Neutralisierend								x	x		
Typ	Flüssigkeit	Flüssigkeit	Flüssigkeit	Flüssigkeit	Flüssigkeit	Flüssigkeit	Flüssigkeit	Flüssigkeit	Flüssigkeit	Flüssigkeit	Pulver
pH	Alkalisch	Alkalisch	Neutral	Alkalisch	Alkalisch	Alkalisch	Säure	Säure	Säure	Säure	Alkalisch
Zusammensetzung											
Ohne Phosphate		x			x		x	x			x
Chloridfrei	x	x	x	x	x	x	x	x	x		x
Auf der Grundlage von Phosphorsäure									x	x	
Art. Nr.	711590	711552	711526B	711592	711593	711542B	711557	711540B	711594	711565	711173
Verpackung	4 x 5 l	4 x 5 l	4 x 5 l	4 x 5 l	4 x 5 l	4 x 5 l	4 x 5 l	4 x 5 l	4 x 5 l	4 x 5 l	4 x 5 kg
CHF	AA -	AA -	AA -	AA -	AA -	AA -	AA -	AA -	AA -	AA -	AA -
Art. Nr.	71169B	71152A	711526A	711170B	711549	711542A	711557A	711540A	711528B	711565A	711173A
Verpackung	1 x 5 l	1 x 5 l	1 x 5 l	1 x 5 l	1 x 5 l	1 x 5 l	1 x 5 l	1 x 5 l	1 x 5 l	1 x 5 l	1 x 5 kg
CHF	AA -	AA -	AA -	AA -	AA -	AA -	AA -	AA -	AA -	AA -	AA -
Art. Nr.				711253	711555	711527	711558	711172	711563	711595	-
Verpackung				2 x 10 l	2 x 10 l	2 x 10 l	2 x 10 l	2 x 10 l	2 x 10 l	2 x 10 l	-
CHF				AA -	AA -	AA -	AA -	AA -	AA -	AA -	-
Art. Nr.				711253A	711555A	711527A	711558A	711172A	711563A	711174	-
Verpackung				1 x 10 l	1 x 10 l	1 x 10 l	1 x 10 l	1 x 10 l	1 x 10 l	1 x 10 l	-
CHF				AA -	AA -	AA -	AA -	AA -	AA -	AA -	-

Neutralisierer Anios RN



Maschinenspülmittel und Neutralisator. Neutralisiert alkalische Rückstände aus Reinigungsmitteln und Wasser während des maschinellen Waschvorgangs von medizinischen und chirurgischen Geräten und Instrumenten.

- Geeignet für kurze Waschzyklen von Küvetten
- Komplexbildende Wirkung von Mineralien
- Rückführbar durch Leitfähigkeitsmessung (1,77 mS/cm)
- Formuliert auf der Basis von Phosphorsäure (pH 2,5)
- Gebrauchsanweisung: Verdünnung zwischen 0,1 und 0,5 % (1 bis 5 ml/l); am Ende des Zyklus mit Wasser spülen

Art. Nr.	Bezeichnung	CHF
059941A	ANIOS RN - Kanister 5 l	AA -
059942	ANIOS RN - Kanister 10 l	AA -

Spezielles Reinigungsmittel für Glaswaren Lancer LLL



- In der Waschmaschine bis 95 °C verwendbar
- Anwendbar für alle Arten von Glaswaren: Labor, Lebensmittel, Babyfläschchen
- Auf Basis von Natriumhydroxid, bei normalem Gebrauch nicht umweltschädlich
- In 10-Liter-Kanistern
- **NEUE FORMULIERUNG :**
- Phosphatfrei
- Ungiftig

Art. Nr.	Bezeichnung	CHF
331700B	Flüssiges Reinigungsmittel LLL 10 Liter	AA -

Broxal® classic Regeneriersalz



- Kompaktiertes Salz zur Enthärtung des Wassers von Geschirrspülnern
- Geeignet für alle Arten von Geschirrspülnern

Art. Nr.	Bezeichnung	CHF
155006	Broxal grobes Regeneriersalz für Geschirr 2 kg	AA -

Regeneriersalz für automatische Waschmaschinen



Macht das beim Waschen verwendete Wasser weicher und ermöglicht so eine streifenfreie Reinigung.

- Natriumchlorid
- Präsentiert als weißes, geruchsneutrales Granulat

Art. Nr.	Bezeichnung	CHF.
711667	Regeneriersalz, Eimer 5 l	AA -

Flüssiger Neutralisator Lancer NLL



- Spezielle Spüllösung für Glaswaren, ermöglicht pH-Neutralität nach dem Waschen
- Anwendbar für alle Arten von Glaswaren: Labor, Lebensmittel, Babyfläschchen
- Auf Essigsäurebasis, bei normalem Gebrauch nicht umweltschädlich
- In 10-Liter-Kanistern

Art. Nr.	Bezeichnung	CHF
331701	Flüssiges Neutralisationsmittel NLL 10 Liter	AA -

Regeneriersalz Lancer



Weißes Salz mit sehr hoher Reinheit, ohne unlösliche Bestandteile, die den Wasserenthärter blockieren könnten. Die Kilo-Packung entspricht genau der Menge, die man braucht, um den Salztopf zu füllen (so werden zufällige Dosierungen vermieden). Bei der Einzelverpackung bleibt die Korngröße erhalten, sodass sie sich während eines Zyklus leichter auflösen lässt (ohne Agglomerations-Gefahr).

- Ermöglicht eine einfachere Handhabung (eingebauter Griff, leichter zu lagern) und die Reduzierung von Verpackungen (ISO 14001-Norm)

Art. Nr.	Bezeichnung	CHF
331705B	Regeneriersalz - pro 2 kg	AA -

NEOSEL Regeneriersalz



Rekristallisations-Natriumchlorid, das durch Verdampfen unter und im Vakuum erhalten und mechanisch gepresst wird. Speziell entwickelt, um eine besonders reine Salzsole zu erhalten

Art. Nr.	Bezeichnung	CHF.
148608	NEOSEL Regeneriersalz - 5 kg Eimer	AA -

Reinigungslösungen Tickopur und Stammopur

- Erhöhen die Kavitation
- Reinigen intensiv ohne Chlorverbindungen
- Werden kalt oder warm verwendet

VIDEO



Geben Sie die Art. Nr. auf **MILIAN.COM** ein, um das Video zu sehen



Reihe	Tickopur					
Bezeichnung	TR 3	R 27	R 30	R 33	RW 77	J 80 U
Reinigungsmittel	Speziell	Speziell	Neutral	Universal	Ammoniakalisch	Antioxidationsmittel / Korrosionsschutz
Typ	Konzentriert	Konzentriert	Konzentriert	Konzentriert	Konzentriert	Gebrauchsfertig
Eigenschaften	Schwache Säure, pH 3 bis 1%	Säure, pH 1,9 bis 1%	Neutral, pH 7	Alkalisch, pH 9,9 bis 1%	Alkalisch, pH 9,9 bis 1%	Säure, pH 2
Dosierung	1 bis 5 %	1 bis 5 %	1 bis 5 %	1 bis 5 %	5 bis 10 %	
Bemerkungen	Auf Salpetersäurebasis, phosphatfrei	Bakterizid, algizid, fungizid	-	-	-	Verwendung in Bechern aus Glas / Kunststoff
Empfohlen für folgende Materialien	Stahl, rostfreier Stahl Nichteisenmetalle Edel- oder Leichtmetalle Glas Kunststoffe	Stahl, Metalle Glas Keramik Kunststoffe	Stahl Nichteisenmetalle Aluminium Glas Kautschuk Optische Verbindungen, Siebe	Metall Glas Keramik Kunststoffe Kautschuk	Stahl, rostfreier Stahl Nichteisenmetalle Glas Optische Verbindungen, Siebe Kunststoffe	Nichteisenmetalle Aluminium Kupfer Optiken für Elektronenmikroskope Kunststoffe
Beseitigen	Mineralienrückstände Korrosion Fett Öl Wachse Pigmente Schleif- und Polierrückstände	Rost Zahnstein Mineralienrückstände Silikate Phosphate Zement Spuren von Urin	Fett Öl Staub Eiweiß Wachse Silikonfolien	Fett Öl Tintenrückstände Eiweiß Wachse Silikonfolien	Fett Öl Wachse Silikonfolien Schmiermittel Schleif- und Polierrückstände	Oxide Schichten Sulfitschichten
Art. Nr. - 1 Liter	780143	780146	780149	780152	780155	780158
CHF	AA -	AA -	AA -	AA -	AA -	AA -
Art. Nr. - 2 Liter	780144	780147	780150	780153	780156	780159
CHF	AA -	AA -	AA -	AA -	AA -	AA -
Art. Nr. - 5 Liter	780145	780148	780151	780154	780157	780160
CHF	AA -	AA -	AA -	AA -	AA -	AA -
Art. Nr. - 25 Liter	-	-	-	-	-	-
CHF	-	-	-	-	-	-

Reinigungsmittel 7X

- Geeignet für die Wartung von Zellkulturmaterial
- Nicht giftig
- Sicher verwendbar für die empfindlichsten Reinigungen
- Geeignet für die Verwendung in Maschinen und Ultraschallbädern



Art. Nr.	Bezeichnung	Kanister von	VE	CHF/VE
150115	Reinigungsmittel 7X	3,8 Liter	4	AA -
150117	Reinigungsmittel 7X O-Matic	4 Liter	4	AA -

Reinigungsmittel L-900 für Kunststoffe

Flüssiges Reinigungsmittel zur Reinigung von Kunststoffen mit neutralem pH-Wert. Wird in einer Konzentration von 5 % verwendet.



Art. Nr.	Bezeichnung	CHF
029301	Flüssiges Reinigungsmittel L-900 (4-Liter-Kanister)	AA -

Aquet-Reinigungsmittel



- Phosphatfrei
- pH-neutral
- Für Glas- und Kunststoffoberflächen
- Nicht-ionisch
- Biologisch abbaubar
- Auf 1% verdünnt verwenden

Art. Nr.	Bezeichnung	CHF
088831	Aquet Reinigungsmittel 20 Beutel x 20 ml	AA -
085935	Reinigungsmittel Aquet 4 Liter	AA -

Saniris konzentrierter fettlösender Reiniger



- Schaumkonzentrat für alle Oberflächen
- Entfettet und zerstört schlechte Gerüche nachhaltig
- Ohne Phenolderivate, Farbstoffe, Schwermetalle und Phosphate
- Formeln mit ätherischen Ölen oder neutralem Duft



Parfüm	Flasche 1 l	Kanister 5 l
Garrigue (Buschland) (Thymian, Rosmarin, Minze, Eukalyptus)	005641A	005642A
Lavendel (Lavendel, Bergamotte, Zitrone)	005644A	005645A
CHF	AA -	AA -
Neutraler Duft	005647A	005648A
CHF	AA -	AA -

Radioaktives schäumendes Entfettungs-/Dekontaminationsmittel TFD4



- Durchscheinende, geruchlose Flüssigkeit
- Alkalische Lösung (3%iger pH-Wert = 11,8; 10%iger pH-Wert = 12,5; reiner pH-Wert = 13,5; Dichte = 1,08)
- Zusammensetzung: Anionische und nichtionische Tenside, Sequestrierer, Stabilisierungsmittel
- Eigenschaften: Reinigungsmittel, bakterizider Fettlöser, Radioaktivitätse Entferner schäumend, auch für Ultraschallbäder geeignet
- **Gebrauchsanweisung:**
 - Sofortige Wirkung: TFD4 auf die zu reinigende Fläche gießen. Lassen Sie es kurz einwirken und reiben Sie es ein. Abspülen.
 - Schnelle Wirkung: TFD4 (3 bis 5 %) in heißem Wasser bei ca. 50 °C verdünnen
 - Das Material für eine Stunde einweichen. Bei Bedarf bürsten. Mit reichlich Wasser spülen.
 - Normale Wirkung: 0,5 bis 3 %ige TFD4-Lösung mit heißem Wasser zubereiten.
 - Das Material 4 bis 12 Stunden lang eintauchen. Gründlich spülen.

Art. Nr.	Bezeichnung	CHF
711169B	Reinigungsmittel / Dekontaminationsmittel Radioaktivität TFD4 5 Liter	AA -

Reinigungsmittel LIPSOL



- **Gebrauchsanweisung**
 - Verdünnte Lösung von 2 bis 5 %
 - Instrumente zwischen 2 und 24 Stunden einweichen
 - Gut mit Wasser spülen mit einer abschließenden Spülung mit destilliertem Wasser
 - Nicht für Waschmaschinen empfohlen

TIPP



Weitere Radioaktivität Dekontaminationsmittel auf Seite 1343

Konzentriertes Reinigungsmittel für Labor- und Industrieanwendungen.

- Nicht ätzend, nicht reizend
- Phosphat- und enzymfrei, vollständig biologisch abbaubar
- Wirksam als radioaktives Dekontaminationsmittel
- Wird vollständig abgespült
- Wird in einem stabilen Karton nach UN-Standards geliefert
- Manipulationssichere Verschlüsse
- Einstufung nach den neuesten CHIP-Normen (chemical regulations an catégories chemical chemical for handling and transport)

Art. Nr.	Bezeichnung	CHF
090844	Reinigungsmittel LIPSOL - 5-Liter-Kanister	AA -

Aniosyme X3 - vordesinfizierendes Instrumenten-Reinigungsmittel



- Verstärkte Reinigung und Vor-Desinfektion der Instrumente
- Ultrahochleistungs-Reinigungsmittel, entfettende Reinigungskraft
- Klare blaue Flüssigkeit
- Optimierte antimikrobielle Wirksamkeit bereits nach 5 Minuten
- Reinigung in dem Ultraschallbecken
- Sammeln von verschmutzten Instrumenten
- Tri-Enzym-Komplex in Kombination mit einem nichtionischen Tensid der nächsten Generation
- pH-neutral: kompatibel mit Aluminiumlegierungen (pH-Wert des reinen Produkts: ca. 8)
- Chloridfrei formuliert: Korrosionsschutzwirkung gegenüber Materialien
- **Gebrauchsanweisung**
 - 0,5% verdünnen, oder eine Dosis von 25 ml auf 5 Liter kaltes oder lauwarmes Wasser geben
 - Tauchen Sie das Gerät vollständig ein (empfohlene Einweichzeit : 5 Minuten)
 - Bei Bedarf bürsten
 - Gründlich mit Leitungswasser (von guter mikrobiologischer Qualität) spülen
 - Mit einem sauberen Tuch abwischen

	25 Dosen zu 25 ml	200 Dosen zu 25 ml	1-Liter-Dosierflasche	12 x 1-Liter-Dosierflaschen	5-Liter-Kanister	4 Kanister zu 5 Litern
Art. Nr.	059918A	059918	059919A	059919	059920A	059920
CHF	AA -	AA -	AA -	AA -	AA -	AA -

Anios'Clean Excel D - vordesinfizierender Instrumentenreiniger

- Nicht korrosiv, mit einer breiten Palette von Materialien kompatibel
- Breites antimikrobielles Spektrum
- reiner pH-Wert: 7: wirksame Formulierung in weichem und hartem Wasser
- Kann als Ultraschallbehälter verwendet werden
- Parfüm Zitrone
- **Gebrauchsanweisung**
 - Auf 0,5 % verdünnen: d. h. eine Dosis von 25 ml in 5 Liter kaltem oder lauwarmem Leitungswasser
 - Empfohlene Einweichzeit : 15 min.
 - Gründlich mit Leitungswasser spülen
 - Mit einem sauberen Tuch abwischen



	200 Dosen zu 25 ml	12 Flaschchen à 1 Liter	Flasche 1 Liter	4 Kanister à 5 Liter mit einer Pumpe
Art. Nr.	059851	059852	059852A	059853
CHF	AA -	AA -	AA -	AA -



Geben Sie die Art. Nr. auf MILIAN.COM ein um die freiwilligen Verpflichtungen von Eco-Design Aniosafe zu besichtigen



Einweichbecken ANIOS



Einweißbehälter zum Sammeln, Vor-Desinfizieren von Instrumenten.

- Zwei Modelle 2 und 5 Liter
- Zur Verwendung mit SterAnios und Aniosyme DD1
- 2-Liter-Version mit oder ohne Schlitz im Deckel

Art. Nr.	Modell	Innenmaße (mm)	Außenmaße (mm)	CHF
059815	2 l	230 x 170 x 90	295 x 200 x 130	AA -
059817	2 l. mit Schlitz	230 x 170 x 90	295 x 200 x 130	AA -
059816	5 l	365 x 255 x 125	430 x 290 x 125	AA -



Finden Sie alle unsere Einweißbehälter auf www.milian.com

Autoklavierbarer Einweißbecken



- Zur Vor- und Nachdesinfektion
- Becken aus Polypropylen, autoklavierbar bei 134 °C für 18 Min
- Ausgestattet mit einem Fischfänger und einem Deckel

Art. Nr.	Bezeichnung	Maße (L x B x H) (mm)	Volumen (l)	CHF
972534	Behälter	257 x 180 x 128	3	AA -
972536	Becken + Tablett	890 x 200 x 145	12	AA -

Nicht autoklavierbarer Einweißbecken



- Zur Vor- und Nachdesinfektion
- Ausgestattet mit einem Fischfänger und Griffmulden
- Transparenter, spritzwassergeschützter Deckel erleichtert das Einführen von Gegenständen ohne Öffnen des Deckels

Art. Nr.	Bezeichnung	Maße (L x B x H) (mm)	Volumen (l)	CHF
972538	Behälter	550 x 200 x 120	5	AA -
972539	Becken ohne Wasserhahn	390 x 290 x 170	10	AA -
972540	Becken mit Hahn	615 x 400 x 220	30	AA -

DNA-ExitusPlus und DNA-ExitusPlus IF - RNase-ExitusPlus

DNA-ExitusPlus

Zur Dekontamination innerhalb von 10 Minuten bei einer Temperatur von 20 °C oder höher. Zur Dekontamination von Oberflächen, Geräten, Kunststoffen und Glaswaren sowie Pipetten. Tragen Sie das Produkt einfach auf die zu dekontaminierenden Flächen auf oder tauchen Sie die Behälter in das Dekontaminationsmittel. Gebrauchsanweisung, mit dem Produkt inklusive Auf der Basis von biologisch abbaubaren Verbindungen. Enthält einen Farbindikator, mit dem die behandelte Fläche vor dem Abwischen markiert werden kann (IF-Version ohne Indikator).

DNA-ExitusPlus

Volumen	100 ml	500 ml	1 l	2,5 l
Sprühflasche	049918	049920	-	-
CHF	AA -	AA -	-	-
Flasche	-	-	049922	049923
CHF	-	-	AA -	AA -

DNA-ExitusPlus IF

Volumen	100 ml	500 ml
Sprühflasche	049927	049929
CHF	AA -	AA -

WEB



Geben Sie die Art. Nr. unter www.milian.com ein, um DNA Exitus Plus mit anderen Reagenzien zu vergleichen.

VIDEO



Geben Sie die Art. Nr. auf MILIAN.COM ein, um das Video zu sehen



RNase-ExitusPlus

Nicht alkalische, nicht ätzende, nicht krebserregende, hochaktive Reinigungslösung für RNase-Kontaminationen. Stabil ca. 18 Monate und hitzebeständig. Biologisch abbaubare, ungiftige Verbindungen. Mineralsäuren und alkalische Substanzen, die auch nach längeren Inkubationszeiten nicht schädlich für Geräte sind. Eine Temperatur von etwa 50 °C wird die Reaktionsgeschwindigkeit erhöhen. Lagerung bei Raumtemperatur.

Volumen	500 ml	1 l	2,5 l
Sprühflasche	049912	-	-
CHF	AA -	-	-
Flasche	-	049914	049915
CHF	-	AA -	AA -

RNase Away und DNA Away

Beseitigen Sie alle Spuren von RNase und DNA!

> RNase Away

Die gebrauchsfertige RNase Away-Lösung vermeidet das Risiko einer RNase-Kontamination. Als Spray oder in einer Flasche.

> DNA Away

Um alle DNA-Spuren von PCR-Arbeitsplätzen, Labortischen und Geräten zu entfernen. Gebrauchsfertig

RNase Away Spray und Flasche

Bezeichnung	Spray 475 ml	Flasche 250 ml	Flasche 1 Liter	Flasche 4 Liter
Art. Nr.	038184	038185	038186	038187
CHF	AA -	AA -	AA -	AA -

DNA Away-Flasche

Art. Nr.	Bezeichnung	CHF
038188	Flasche mit 250 ml DNA Away	AA -



Dekontaminationsmittel DNADecon

- > Hochwirksame Dekontaminationslösung zur Entfernung von DNA- und RNA-Kontaminationen von Oberflächen, Instrumenten und Laborgeräten
- > Ideal für Dekontamination von PCR-Arbeitsplätzen, da es DNA-Moleküle von jeder Oberfläche zerstört und vollständig entfernt
- > Kann auch für die Dekontamination von Elektrophoresekammern, Pipetten, Reaktionsröhrchen, usw... verwendet werden.
- > Vorteile: gebrauchsfertig, nicht alkalisch, nicht krebserregend

Art. Nr.	Bezeichnung	CHF
215445	Sprayflasche 250 ml	AA -
215446	Nachfüllpackung 500 ml	AA -



NOCH NICHT BEI MILIAN.COM REGISTRIERT

Eröffnen Sie jetzt Ihren Web-Kundenbereich!

**WEB
EXKLUSIVITÄTEN**

NEUHEITEN

**EXKLUSIVE
ANGEBOTE**

**IHRE
KONTAKTE**

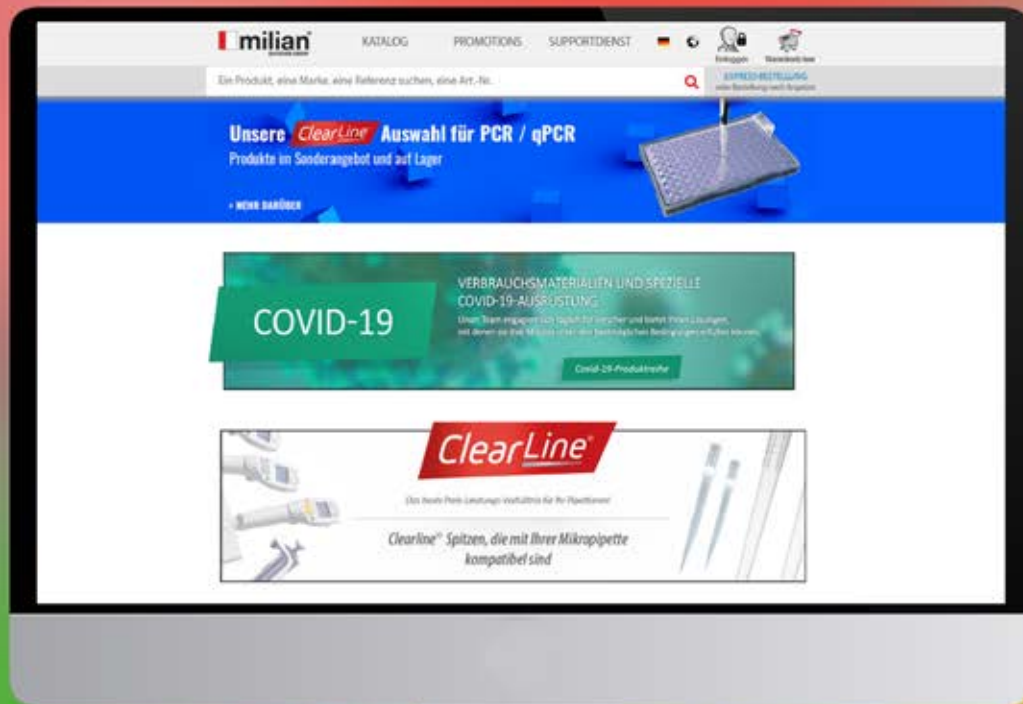

VIDEOS

**ERWEITERTE
DOKUMENTATION**

**PERSONALISIERTE
TARIFIZIERUNG**
Ihre Angebote und Bedingungen
"Market Place"

**TECHNISCHE
DATEN**
Alle Infos mit einem Klick

REINIGUNG

HYGIENE
SICHERHEIT

Aquabator-Clean™ (100x)



Desinfektionsmittel zur Verwendung in Wasserbädern gegen Bakterien und Pilze.

- **Nutzungsbedingungen** : 10 ml pro Liter Wasser - Wasserwechsel alle 4-6 Wochen und Zugabe von Aquabator-Clean alle 1-2 Wochen
- **Stabil bei 100°C**
- **Biologisch abbaubar**



Art. Nr.	Typ	CHF
670935	Aquabator Clean (100x) 250 ml	AA -

Odo claw



- Geruchsneutralisierer
- Beutel zum Einlegen in den Autoklaven
- Formate 32 x 32 mm

Art. Nr.	Parfüm	CHF zu 100
085953	Gewürnelke	AA -
085954	Kirsche	AA -
085955	Kiefer	AA -
085956	Zitrone	AA -

Geruchsentferner für Autoklaven

Eine Reihe von Geruchsentfernern, die zur Neutralisierung von Gerüchen im Autoklaven verwendet werden können.

Art. Nr.	Bezeichnung	Volumen (ml)	VE	CHF/VE
150280	Geruchsentferner Classic autoclaves (Kapseln)	-	100	AA -
150281	Geruchsentferner Poma autoclave (Kapseln)	-	100	AA -
150282	Citrus autoclave Geruchsentferner (Kapseln)	-	100	AA -
150321	Anabac Peach Geruchsentferner (Kapseln)	-	100	AA -



Anios Multiflächenreiniger



- **Multiflächenreiniger für die tägliche Pflege von Oberflächen**
- **Gebrauchsanweisung**
 - gebrauchsfertiges Produkt ;
 - sprühen Sie die Lösung auf die zu reinigende Oberfläche oder auf das Mikrofasertuch, mit dem das Produkt auf die Oberfläche aufgetragen werden kann ;
 - abwischen und trocknen lassen ;
 - abspülen unnötig, außer wenn die Oberfläche mit Lebensmitteln in Berührung kommen könnte.

- **Zusammensetzung**
 - Tensid in hydroalkolischem Medium ;
 - Berichterstattung gemäß der Verordnung (EG) Nr. 648/2004 ;
 - enthält weniger als 5 % nichtionische Tenside und enthält außerdem Parfüm und Milchsäure ;
 - Tenside pflanzlichen Ursprungs.

- **Physikalisch-chemische Daten**
 - flüssige Flüssigkeit ;
 - Dichte bei +20 °C : 1,001 ;
 - pH-Wert des reinen Produkts bei +20 °C : 6,13 ;
 - Lagerung zwischen +5 °C und +30 °C.



Art. Nr.	Bezeichnung	CHF
059662B	Anios Multiflächenreiniger - 750 ml	AA -

Phagospray DM Oberflächen-Desinfektionsmittel



Desinfizierendes Reinigungsspray für nichtinvasive medizinische Geräte und deren Oberflächen.

Antimikrobielle Aktivität: Norm EN 1040, EN 1276, EN 13697, EN13727.
Fungizid: Norm EN 1275 (C.albicans), EN 13697 (C.albicans), EN 13624 (C.albican).

Mykobakterizid : EN 14348 (M.avium).

Viruzid : EN 14476 auf Rotavirus und Influenza-A-Virus H1N1, HIV, HBV.

- **Klare, farblose Flüssigkeit**
- **Duftnoten Grapefruit**
- **pH-Wert bei 20 °C (reines Produkt) : 10,5 +/- 0,5**
- **Pur zu verwenden, muss nicht abgespült werden**
- **Auf ein Einwegtuch sprühen und auf die Oberfläche auftragen**

Art. Nr.	Bezeichnung	CHF
972499	Phagospray DM 750 ml mit Sprühflasche	AA -
972500	Phagospray DM 5 Liter ohne Sprühvorrichtung	AA -

Virkon Desinfektionsreiniger



Desinfektionsreiniger in Form von Brausetabletten oder Pulver, die in Wasser aufgelöst werden, auf der Basis von Monopersulfat und Sulfaminsäure. Wird durch feuchtes Wischen oder Sprühen auf Böden und Oberflächen aufgetragen.

- **pH = 2,6 / nachgewiesene Wirksamkeit: bakterizid, fungizid, viruzid, sporizid**
- **Gebrauchsdosis : 1 %, d. h. eine Tablette für 500 ml oder ein Beutel für 5 Liter**

Art. Nr.	Bezeichnung	VE de vente	CHF/VE
972472	Virkon Pastillen 5 g	Schachtel mit 50	AA -
972473	Dosen Virkon 50 g	Beutel 50 Dosen	AA -
972497	Eimer Virkon 5 kg	1Eimer	AA -

Anios DTS Fleckenentferner



- **Reinigt und entfernt Flecken von allen abwaschbaren Oberflächen**

- **Gebrauchsanweisung:**
 - Gebrauchsfertige Lösung ;
 - Die zu lösende Oberfläche besprühen ;
 - Einwirken lassen ;
 - Mit einem Einwegpapier oder einer Mikrofaser abwischen ;
 - Mit Trinkwasser spülen, wenn die Oberfläche mit unverpackten Lebensmitteln in Berührung kommt.

Art. Nr.	Bezeichnung	CHF
059805B	Anios DTS Mehrzweck-Fleckenentferner - 750 ml Flasche	AA -

Multi-Oberflächen-Reiniger



- **Reinigt alle Oberflächen gründlich, ohne zu reiben**

Art. Nr.	Volumen (ml)	CHF
280009	750	AA -



Geben Sie die Art. Nr. auf www.milian.com ein, um die Europäischen Normen für antimikrobielle Wirksamkeit einzusehen

Aniospray Quick - Desinfektionsmittel zum Sprühen

- **Gebrauchsfertig**
- **Breites Wirkungsspektrum in kurzer Zeit**
- **Hinterlässt nach dem Trocknen keine Spuren**
- **Angenehmer Geruch**
- **Aldehyd- und farbfrei**
- **pH-Wert bei 20 °C : 5,5**

➤ **Gebrauchsanweisung**

- Reinigen Sie den Raum vorher mit einem Desinfektionsmittel von Anios
- Gleichmäßig sprühen
- 30 Sekunden lang ohne zu berühren

	12 1-Liter-Flaschen mit 4 Sprühern	4 Kanister zu 5 Litern
Art. Nr.	059915	059916
CHF	AA -	AA -



Surfa'Safe premium - Flächendesinfektionsmittel-Schaum



- **Desinfizierender Reinigungsschaum zur Reinigung und Desinfektion von Oberflächen**
- **Bakterizid, Fungizid, Viruzid**
- **Gebrauchsanweisung**
 - Tragen Sie den desinfizierenden Reinigungsschaum auf die Oberfläche auf
 - Den Schaum verteilen
 - Beachten Sie die Einwirkzeit je nach gewünschter antimikrobieller Aktivität
 - Trocknen lassen
 - Nicht abspülen (außer bei Oberflächen, die mit Lebensmitteln, Haut oder Schleimhäuten in Berührung kommen)



	Kompakter Schaumstoff	Diffuser Schaum	Duftformel
Art. Nr. 750 ml Flasche	059841	059842	059843
CHF	AA -	AA -	AA -

WEB



Geben Sie die Art. Nr. auf www.milian.com ein, um die freiwilligen Verpflichtungen von Aniosafe zum Eco-Design zu besichtigen

Isopropylalkohol 70 % IP steril



- **Isopropanol PE-konform**
- **Hergestellt mit WFI-Wasser oder gereinigtem Wasser**
- **Filtration bei 0,2 µm**
- **Radiosterilisiert**
- **Doppelte Verpackung**
- **Endotoxin < 0,25 UI/ml**

Art. Nr.	Verpackung	CHF
059956A	Flasche 1 l	AA -
059957A	Spraydose 400 ml	AA -

Wip'Anios Excel Wischtücher



- **Desinfektionstücher für die Behandlung von Oberflächen und medizinischen Geräten**
- **Aus 100% biologisch abbaubarer Viskose**
- **Formulierte Imprägnierlösung ohne Alkohol, ohne Duftstoffe**
- **Breites viruzides Spektrum**
- **Mikrobielle Wirksamkeit bereits nach 3 Minuten**
- **Biozid Typ 4, das auf Oberflächen verwendet werden kann, die mit Lebensmitteln in Berührung kommen**

➤ Gebrauchsanweisung

- Das Tuch auf den zu behandelnden Bereich auftragen
- Trocknen lassen
- Nur spülen, wenn die zu behandelnden Stellen mit der Haut, den Schleimhäuten oder Lebensmitteln in Berührung kommen

	Beutel zu 50	Beutel zu 100
Art. Nr.	059849	059850
CHF	AA -	AA -



Meliseptol® desinfizierende Reinigungstücher



- Aus Polyethylenterephthalat, ohne Alkalin, Farb- und Duftstoffe
- Reinigungs- und Desinfektionsmittel, die mit Meliseptol® Foam pure imprägniert sind
- Breites viruzides Spektrum
- Größe (mm): 200 x 152

➤ Gebrauchsanweisung

- Das Tuch auf den zu behandelnden Bereich auftragen
- Trocknen lassen
- Bei sichtbarer Kontamination: 2-stufiges Verfahren - Dekontamination mit einem Tuch - Desinfektion mit einem neuen Tuch

	Packung mit 60 Tüchern	Beutel mit 60 Tüchern
Art. Nr.	921114	921115
CHF	AA -	AA -

Selbstdesinfizierendes antimikrobielles Kupferband



Zur Vermeidung von Kontaminationsrisiken.
Ist Teil eines Gesundheits- und Umweltkonzepts.

- Vliesband aus Polyamid, metallisiert mit reinem Kupfer
- Zum Aufkleben auf die Griffe von Türen, Fenstern..
- Durch die Freisetzung von Kupferionen wird die Überlebenszeit von Viren, Bakterien und Pilzen auf Oberflächen deutlich reduziert
- Schnell wirksam in wenigen Minuten
- Kostengünstig und ökologisch: keine Notwendigkeit, mehrmals am Tag Desinfektionsmittel oder biologisch nicht abbaubare Tücher zu verwenden
- Der Copper Tape Cleaner ermöglicht das Desoxidieren des Kupferbandes

Art. Nr.	Bezeichnung	CHF
005552	Shieldex Copper Tape Cleaner - Flasche 300 ml	AA -



NOCH NICHT BEI MILIAN.COM REGISTRIERT

Eröffnen Sie jetzt Ihren Web-Kundenbereich!

**WEB
EXKLUSIVITÄTEN**

NEUHEITEN

**EXKLUSIVE
ANGEBOTE**

**IHRE
KONTAKTE**

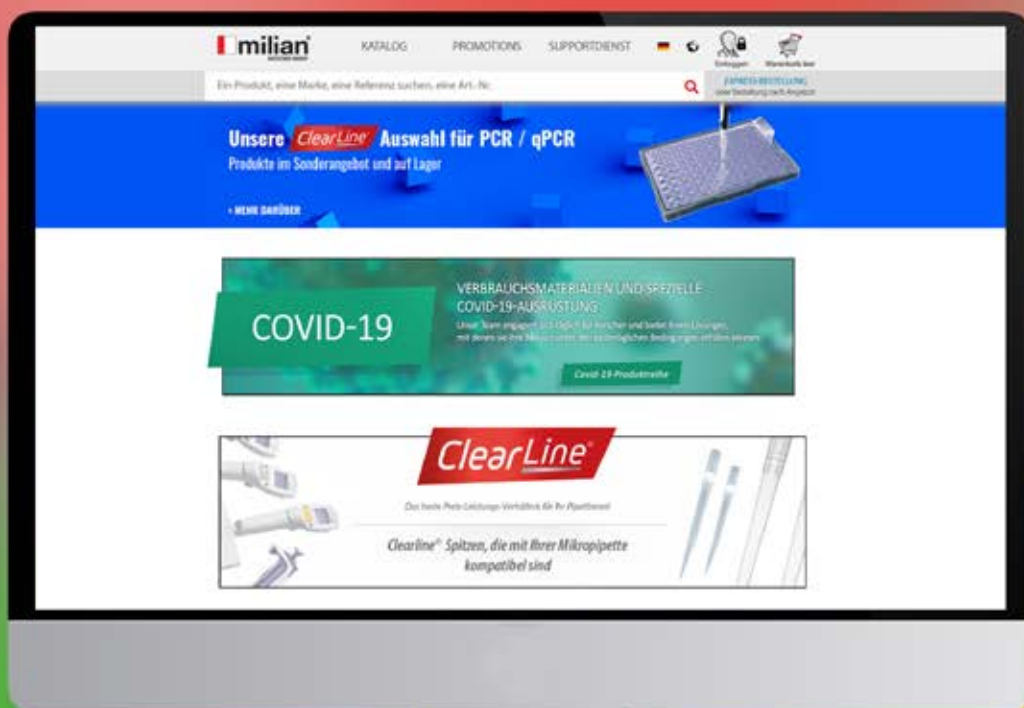

VIDEOS

**ERWEITERTE
DOKUMENTATION**

**PERSONALISIERTE
TARIFIZIERUNG**
Ihre Angebote und Bedingungen
"Market Place"

**TECHNISCHE
DATEN**
Alle Infos mit einem Klick

Anios Bodenreiniger



- **Bodenreiniger für die tägliche Reinigung von Böden und Oberflächen**
- **Beachten Sie die Vorsichtsmaßnahmen für den Gebrauch (festgelegt gemäß der Europäischen Richtlinie 99/45/EG)**
- **Verfügbare Informationen auf dem Sicherheitsdatenblatt und dem Etikett**

➤ Gebrauchsanweisung

- konzentriertes Produkt, das auf 0,25 % verdünnt werden muss ;
- eine Dosis von 20 ml auf einen Eimer mit 8 Litern Wasser geben;
- tragen Sie die Lösung mit einem flachen Waschmopp auf die zu reinigende Fläche auf ;
- trocknen lassen.

➤ Zusammensetzung

- Berichterstattung gemäß der Verordnung (EG) Nr. 648/2004 ;
- enthält 5 % oder mehr, aber weniger als 15 % nichtionische und anionische Tenside, weniger als 5 % Phosphonate, enthält auch Parfüm ;
- farblose bis leicht gelbe Flüssigkeit ;
- Dichte bei +20 °C : 1,027 ;
- pH-Wert des reinen Produkts bei +20 °C : 5 ;
- Lagerung zwischen +5 °C und 35 °C.

Art. Nr.	Bezeichnung	CHF
059661B	Anios Bodenreiniger - 1 Liter	AA -

Déterg'Anios - Reinigung von Böden und Oberflächen



Geruchsintensives Reinigungsmittel mit hoher Reinigungskraft.

- **Nachwirkende geruchsintensive Wirkung**
- **Wirkt netzend, dispergierend und löslich für organische und mineralische Verschmutzungen**
- **Keine Spülung**
- **Reinigung aller Arten von Oberflächen, glänzend, geschützt oder ungeschützt, im Krankenhausbereich**
- **Abwechselnd mit desinfizierenden Reinigungsmitteln kompatibel**

➤ Gebrauchsanweisung

- Auf 0,25 % verdünnen, d. h. 20 ml oder ein Pumpstoß auf 8 Liter kaltes oder lauwarmes Wasser

Art. Nr.	Bezeichnung	CHF
059644B	Déterg'anios 1-l-Dosierflasche	AA -
059664	Déterg'anios Flasche, 500 Dosen zu je 20 ml	AA -
059665B	Déterg'anios 4 x 5 Liter + 1 Dosierpumpe	AA -
059665BA	Déterg'anios, 5-Liter-Flasche	AA -

Neutrales Reinigungsmittel für Böden und Oberflächen DETER Surf



- **Kompatibilität mit einer breiten Palette von Materialien**
- **Verdünnung : 0,25 % (20 ml/8 l) in kaltem oder warmem Wasser**
- **Keine Spülung**
- **pH-neutral : 7.7 (rein)**
- **Basierend auf anionischen und nichtionischen Tensiden**
- **Erhältlich parfümfrei oder mit Zitronenduft**

Art. Nr.	Bezeichnung	Farben	CHF
711537	Deter Surf SP parfümfrei - 1 l Kanister	Blau	AA -
711572	Deter Surf SP parfümfrei - 5 l Kanister (zu 4)	Blau	AA -
711570A	Deter Surf Lemon GB - 1 l Kanister	Grün	AA -
711571	Deter Surf Zitrone GB - Kanister 5 l (zu 4)	Grün	AA -

Désintex BGF - aldehydfreies Desinfektionswaschmittel

Geeignet für alle Materialien, geschützte und ungeschützte Böden sowie außerhalb des Bodens. Kombiniert hochwirksame Reinigungselemente mit einer Synergie aus desinfizierenden Familien mit breitem bakteriellem Spektrum.

- **Bakterizid nach EN 1040-1276 (Schmutzbedingungen), fungizid nach EN 1275 (Candida albicans), viruzid nach EN 14476 (Adenovirus Typ 5, Sauberkeitsbedingungen)**
- **Aktiv gegen die Grippeviren H₁N₁ und H₅N₁**
- **Entspricht dem Erlass vom 08/09/1999 über Reinigungsprodukte für Materialien, die mit Lebensmitteln in Berührung kommen**
- **Biologisch abbaubar gemäß der EU-Verordnung Nr. 648/2004**
- **Kennzeichnung nach Arbeits- und/oder Transportgesetzen**
- **Dosierung : 0,25 %**



Art. Nr.	Verpackung	CHF
7130230	Transparenter Polyethylen-Kanister 5 Liter	AA -
7130231	Dosierflasche 1 l/Dosis von 20 ml	AA -

WEB



Geben Sie die Art. Nr. auf www.milian.com ein, um die Europäischen Normen für antimikrobielle Wirksamkeit zu besichtigen

Anios OxyFloor - Reinigungsmittel für Böden und Oberflächen



- **Breites Spektrum an Reinigungs- und Desinfektionsmitteln für Böden und Oberflächen, einschließlich solcher, die mit Lebensmitteln in Berührung kommen können**
- **Geruchloses Pulver**
- **Gleichzeitige Reinigungs- und Desinfektionswirkung**
- **Aktiv gegen Clostridium difficile in 15 Minuten**
- **Alternative zu Chlor**
- **Einzel dosis: vermeidet Überdosierung**

➤ **Gebrauchsanweisung**

- Verdünnung auf 0,5 %, d. h. eine Dosis von 25 g in 5 Litern
- Aufbewahrung der Lösung : 8 Stunden

	100 Dosen à 25 g	1 kg Eimer
Art. Nr.	059861	059862
CHF	AA -	AA -

Surfanios Premium - desinfizierendes Reinigungsmittel für Böden und Oberflächen



- **Produkt, das die reinigende und desinfizierende Wirkung kombiniert**
- **Wirksam gegen isolierte Bakterien und Schimmelpilze aus der Krankenhausumgebung**
- **Aldehydfrei formuliertes Produkt**
- **Optimierung von ökotoxikologischen Daten**
- **Keine Spülung**

➤ **Gebrauchsanweisung**

- Auf 0,25 % verdünnen: d. h. 20 ml oder ein Pumpstoß auf 8 Liter Wasser

Art. Nr.	Bezeichnung	CHF
059783	Surfanios Premium - die 1-l-Dosierflasche	AA -
059784	Surfanios Premium - 4 Kanister à 5 l mit einer 20 ml Dosierpumpe	AA -
059840	Surfanios Premium - 2 Kanister à 5 l + 2 Pumpen	AA -
059782	Surfanios Premium - 500 Beutel à 20 ml	AA -

Vet'Anios - spezifisches Sortiment für Tierhandlungen

Desinfizierendes Reinigungsmittel mit breitem Wirkungsspektrum. Bestimmt für die Behandlung von Böden, Oberflächen und Materialien.

Hochwirksames Reinigungsmittel Aniosyme Synergy WD



Hochwirksames Reinigungsmittel für die Reinigung von chirurgischen und medizinischen Geräten und Instrumenten.

- Für automatische Waschmaschinen und Tunnelwaschanlagen
- Effektiv in weichem und hartem Wasser
- Tri-Enzym-Komplex, der gegen viele Verschmutzungen wirksam ist
- Dichte: 1,16
- Klare gelbe Flüssigkeit

➤ Gebrauchsanweisung

- Wird in Verdünnungen von 0,2 % und 0,5 % verwendet
- Effektiv ab 1 Minute
- Maximale Betriebstemperatur : 60 °C

Art. Nr.	Bezeichnung	CHF
061414	Aniosyme Synergy WD - 5 l Kanister (zu 2)	AA -

Phagosurf ND Desinfektionswaschmittel für Böden und Oberflächen



Desinfizierendes Reinigungsmittel für Oberflächen: Boden, Möbel und nicht-chirurgisches Material.

- Anti-mikrobielle Aktivität: Norm NF EN 1040, Norm NF EN 1276
- Fungi: Methodik NF EN 1275, C.albicans
- Viren: Methodik vs. HIV, HBV: wissenschaftliche Unterlagen auf Anfrage.

➤ **Chemische Natur des Wirkstoffs des Produkts: quaternäres Ammonium, Amphoter, koaktive Wirkstoffe**

➤ **Aussehen der Flüssigkeit: klar grün / Geruch: Zitronenfrische**

➤ **pH-Wert (20 °C - 0,25 % Verdünnung Leitungswasser) : ~ 9,4**

➤ Gebrauchsanweisung

- Bei starker Verschmutzung mit kaltem Wasser von 0,125% bis 0,25% verdünnen
- Zuerst das Wasser gießen und dann einen Messbecher mit 10 ml oder 20 ml auf 8 l Wasser
- Nach der Anwendung 15 Min. trocknen lassen, ohne abzuspülen oder abzuwischen gemäß Protokoll

Art. Nr.	Bezeichnung	CHF
972488	Phagosurf ND - 5 Liter Kanister (zu 2)	AA -

Aerosept Ultra 150 Luftdesinfektionsmittel

- Zur Desinfektion von zuvor gereinigten Flächen: Kontrolle der biologischen Kontamination
- Verarbeitung von Räumen bis zu 150 m³
- Manueller oder verbundener Betrieb
- Praktisch, ergonomisch und tragbar
- Neue Technologie ohne Luftkompressor; Ultraschallzerstäuber ohne Erhitzen des Desinfektionsmittels
- Verfahren gemäß NF T 72-281 :
 - bakterizid und levurozid in 30 Minuten
 - mykobakterizid in 45 Minuten - fungizid und sporizid in 60 Minuten



Art. Nr.	Bezeichnung	CHF
059986	Aerosept Ultra 150	AA -

Zubehör

Art. Nr.	Bezeichnung	CHF
059790A	Aseptanios AD 2-Liter-Kanister	AA -

Luftdesinfektionsmittel Aseptanios - Aerosept 500 optima

Aerosept-Generatoren

Autonome, mobile und vollautomatische Aerosolgeneratoren zur Desinfektion von zuvor gereinigten Oberflächen und medizinischen Geräten. Verwendung mit Aseptanios AD.

- Automatisiertes Verfahren
- Zeitversetzter Start
- Nachgewiesene antimikrobielle Wirksamkeit gemäß der Norm NF T 72-281 Version 2014
- Aktives Verfahren ab 30 Minuten
- Schnelle Wiederherstellung der Räume in weniger als einer Stunde
- Computerbasierte Rückverfolgbarkeit
- Behandlung von Räumen bis zu 300 m³
- Konstanter Fluss durch peristaltische Pumpe gewährleistet
- Raum- und Referentenidentifikation durch Barcode-Lesegerät



Reservekapazität	1 Kanister mit 5 l
Nenndurchfluss (l/h)	1
Leergewicht (kg)	32
Maße (H x L x T) (mm)	900 x 350 x 400
Stromversorgung	240/110V - 50/60 Hz - 5A
Art. Nr.	059882
CHF	AA -



Vernebler und Desinfektionsmittel Nocolyse Food



- Für Vol. von 10 bis 1000 m³
- Desinfektion von Luft und Oberflächen
- Kostengünstig und schnell
- Einfach zu programmieren
- Automatische Abschaltung

Art. Nr.	Bezeichnung	CHF
194500	Nocospray-Nebelgerät	AA -

Desinfektionsmittel

- Kein Ausspülen, keine Rückstände, keine Korrosion
- Bakterizid, viruzid, fungizid und sporizid
- Nicht-allergene, umweltfreundliche Produkte
- Validiert nach NFT 72281
- Auf der Basis von Wasserstoffperoxid in stabilisierter Lösung
- TP4 (zugelassen für Lebensmittelkontakt)

Art. Nr.	Bezeichnung	VE	CHF/VE
194501	Nokolyse Food	1 Liter	AA -
972556	Nokolyse Food	6 x 1 Liter	AA -

Sanilair Luftverschmutzend



- Zum Aufsprühen, um eine gesunde und belebende Luft wiederherzustellen
- Mikroemulsion mit ätherischen Ölen
- Adsorption und Abbau von schlechten Gerüchen
- Ohne Ethylalkohol (VOC < 2 %)
- Botanisch und biochemisch definierte ätherische Öle

Parfüm	Spray 200 ml	Sprühflasche 500 ml
Garrigue (Buschland) (Thymian, Rosmarin, Minze, Eukalyptus)	005600A	005601A
Zitrusfrüchte (Mandarine, Orange, Bergamotte)	005604A	005605A
Lavendel (Lavendel, Bergamotte, Zitrone)	005602A	005603A
Hypoallergen (spezielle Formulierung für empfindliche/allergische Personen: Zeder, Serpolet, Myrrhe, Vanille, Amyris, Patchouli)	005606A	005607A
CHF	AA -	AA -



Handwaschlösung Aniosafe Manuclear HF

Lösung für das einfache Händewaschen bei häufiger Anwendung.

- Ohne allergieauslösende Stoffe hergestellt und mit feuchtigkeitsspendenden Substanzen angereichert, ohne Duft- und Farbstoffe
- Schutzwirkung gegenüber möglichen mikrobiellen Schadstoffen
- Milder als Seife



Art. Nr.	Bezeichnung	VE	CHF/VE
059648	500-ml-Flasche mit Pumpe weiß 1,5 ml	12	AA -
059649	1-Liter-Flasche mit Pumpe	12	AA -
059649A	1-Liter-Flasche mit Pumpe	1	AA -
059803	Flasche 1 Liter Airless	12	AA -
059803A	Flasche 1 Liter Airless	1	AA -
059804	Kanister 5 Liter	1	AA -

Milde Hochfrequenzseife Aniosafe

Waschlösung für einfaches Waschen.

- Ohne Waschmittel formuliert, mit feuchtigkeitsspendender Substanz angereichert
- Schutzwirkung gegenüber möglichen mikrobiellen Schadstoffen
- Dermatologisch getestet
- Geeignet für empfindliche Haut und häufigen Gebrauch
- Gebrauchsanweisung: Hände nass machen, eine Portion Seife auflegen, 30 Sekunden lang die Hände reiben, abspülen und gründlich abtrocknen



Anwendungen

- Für das einfache Händewaschen und die allgemeine Körperpflege in Krankenhausumgebung
- Bei häufiger Anwendung empfohlen, für empfindliche Haut geeignet

Art. Nr.	Bezeichnung	CHF
059921	Aniosafe Milde Seife HF - Flasche 30 ml	AA -
059922	Aniosafe Milde Seife HF - Flasche 250 ml	AA -
059925	Aniosafe Milde Seife HF - 1 Liter Airless-Flasche	AA -

HPderm® 500 Reiniger

Milder Reiniger für häufiges Waschen empfindlicher und reaktiver Haut.

- Angereichert mit pflanzlichen Lipoamino-säuren, die die Epidermis regenerieren
- Ohne Lösungsmittel oder Scheuermittel
- Ohne Duft- und Farbstoffe
- Die Taschen 061913 funktionieren nur mit dem Spender 061915

➤ Entwickelt, hergestellt und kontrolliert unter pharmazeutischer Aufsicht

➤ Seifenfrei

Anwendungen

- Häufiges Reinigen am Arbeitsplatz
- Gemeinschaften, Lebensmittelindustrie
- Haushaltshygiene



Art. Nr.	Bezeichnung	CHF
061912	HPderm 500 - Flasche 1 Liter	AA -
061913	HPderm 500 - Beutel 1 Liter	AA -
061915	Spender für Beutel	AA -

Vertriebspartner Anios Concept CPA

- Elektronische oder manuelle Wandspender
- Seitliches Sichtfenster
- Verriegelungssystem mit Schlüssel

Typ	Weiß	Grau	CHF
Manueller Spender	059968	059969	AA -
Elektronischer Verteiler	059970	059971	AA -

Verbrauchsmaterial für Distributionspartner CPA-Konzept

- 1-l-Flasche quadratisch einfahrbar
- Versiegelter Sauger

Art. Nr.	Bezeichnung	VE	CHF/VE
059972	Aniosgel 85 NPC	12	AA -
059974	Aniosafe milde Seife HF	12	AA -
059975	Aniosafe Manuclear HF	12	AA -
059976	Aniosafe Manuclear NPC HF	12	AA -



Phagoderm® Sensitiv-Seife



Schäumende Lösung für einfaches und häufiges Waschen.

- Geeignet für empfindliche Haut
- Hypoallergen
- Ohne Paraben, ohne Farbstoffe, ohne Parfüm, ohne Phenoxyethanol

500 ml

Pumpflasche	972569
CHF	AA -

*Verkauft per 12 mit 3 Pumpen



Flüssigseife (Savon de Marseille)



- Traditionelle Herstellung Coprah-Olive
- Effektive und sanfte Reinigung der Haut
- Parfümfreie Formel für empfindliche Haut
- Parfümierte Formeln mit ätherischen Ölen mit erfrischender Wirkung

	Pumpflasche 500 ml	Pumpflasche 1 l	Kanister 5 l
--	-----------------------	--------------------	-----------------

Parfüm	Pumpflasche 500 ml	Pumpflasche 1 l	Kanister 5 l
Garrigue (Thymian, Rosmarin, Minze, Eukalyptus)	005628A	005629A	005630A
Zitrusfrüchte (Mandarine, Orange, Bergamotte)	005631A	005632A	005633A
Lavendel (Lavendel, Bergamotte, Zitrone)	005634A	005635A	005636A
CHF	AA -	AA -	AA -
Neutraler Duft	005638A	005639A	005640A
CHF	AA -	AA -	AA -

HPDerm überfettete Seife für empfindliche Haut



- Für die tägliche Hygiene der empfindlichen Haut
- Seifenbasis pflanzlichen Ursprungs, angereichert mit feuchtigkeitsspendenden und schützenden Wirkstoffen natürlichen Ursprungs (Sheaöl, Glycerin)
- Hochverträgliche Formel für Gesicht und Körper, hypoallergen, ohne Duftstoffzusatz

Art. Nr.	Bezeichnung	CHF
061938A	HPDerm Rückfettende Seife - 150 g Stück	AA -

Handreinigungslotion Baktolin pure



Mildes Handwaschmittel.

- Ohne Farbstoffe, ohne Parfüm
- hautneutraler pH-Wert (ca. 5,5)
- Seifenfrei, alkaliefrei, parabenfrei
- Milde Tenside
- Wird mit einem Spender oder in einer Flasche mit Pumpe (nicht im Lieferumfang enthalten) entnommen

Art. Nr.	Bezeichnung	CHF
684356	Baktolin pure, Flasche 500 ml	AA -
684357	Baktolin pure, Flasche 1 l	AA -
684358	Baktolin pure, Kanister 5 l	AA -

WEB



Geben Sie die Art. Nr. auf www.milian.com ein, um die Anleitung zum einfachen Händewaschen zu besichtigen.

Estesol Handreiniger

Flüssiges Hautreinigungsmittel mit hoher Reinigungskraft.

- **Gute Hautverträglichkeit**
- **Gründliche Reinigung aller leichten Verschmutzungen**
- **Enthält einen Conditioner, der die Haut glättet**
- **Seifenfrei**
- **schwach saurer pH-Wert**
- **Wird mit dem Vario ULTRA Spender verwendet**



Art. Nr.	Bezeichnung	CHF
678318	Estesol, 2-l-Kartusche	AA -
678320	Vario ULTRA Seifenspender	AA -

Frapantol Handreiniger

Spezielles cremiges Hautreinigungsprodukt für eine sanfte Reinigung.

- **Gute Hautverträglichkeit**
- **Gründliche Reinigung aller leichten Verschmutzungen**
- **Dermatologisch getestet**
- **Enthält einen Conditioner, der die Haut glättet**
- **Ohne Seife, Duft- und Farbstoffe**
- **schwach saurer pH-Wert**
- **Europäisches Umweltzeichen LaFleur**
- **Wird mit den Vario ULTRA Seifenspendern verwendet**



Art. Nr.	Bezeichnung	CHF
678319	Frapantol, 2-l-Kartusche	AA -
678320	Vario ULTRA Seifenspender	AA -

Dermanios Scrub CG

Antiseptikum für die hygienische und chirurgische Reinigung gesunder Haut.

- **Gute Hautverträglichkeit, pH-Wert ähnelt dem der Haut**
- **Perfekt für den häufigen Gebrauch**
- **Anwendungen**
 - Ermöglicht die Bekämpfung der mikrobiellen Übergangsflora, die für mögliche Kontaminationen verantwortlich ist
- **Gebrauchsanweisung**
 - Hygienische Behandlung: Dosis von 3 ml
 - Chirurgische Desinfektion: Dosis von 2 x 3 ml
 - Sich die Hände nass machen
 - Eine Portion Seife auflegen
 - Reiben Sie Ihre Hände und Vorderarme mindestens 1 min lang.
 - Hände mindestens 30 Sekunden lang spülen
 - Hände mit einem Einweghandtuch abtrocknen



Art. Nr.	Bezeichnung	CHF
059643	Dermanios Scrub CG, 12 Flaschen à 500 ml + Pumpen	AA -
059643A	Dermanios Scrub CG, 1 Flasche mit 500 ml + Pumpe	AA -
059656	Dermanios Scrub CG, 12 Flaschen à 1 Liter + Pumpen	AA -
059656A	Dermanios Scrub CG, 1 Flasche mit 1 Liter + Pumpe	AA -
059801	Dermanios Scrub CG, 12 Flaschen zu je 1 Liter Airless	AA -
059801A	Dermanios Scrub CG, 1 Flasche mit 1 Liter Airless	AA -
059802	Dermanios Scrub CG, 1 Kanister mit 5 l	AA -

Dermanios Scrub Chlorhexidin 4 % - antiseptische Schaumlösung



- **Präoperative Ganzkörperwaschung und -desinfektion**
- **Formulierung auf Chlorhexidinbasis (4 %)**
- **Hygienisches Händewaschen : 3 ml / 30 Sek. (EN 1499)**
- **Chirurgische Waschung: 2 x 3 ml / 5 Minuten (EN 12791)**
- **pH-Wert des Produkts: pH 5,5 +/- 0,5**
- **Ohne Alkohol**
- **Viskositäts- und Weichmacherwirkstoffe: bessere Hautverträglichkeit**

	100 Fläschchen à 30 ml	12 Fläschchen à 500 ml	12 1-Liter- Flaschen mit Pumpe	12 x 1-Liter- Airless- Flaschen
Art. Nr.	059866	059867	059868	059869
CHF	AA -	AA -	AA -	AA -

Aniosgel 85 NPC



Thixotropes hydroalkoholisches Gel zur hygienischen Behandlung und chirurgischen Desinfektion der Hände durch Reibung.

- Enthält feuchtigkeitsspendende und hautschützende Wirkstoffe
- Verfügt über ein breites antimikrobielles Spektrum einschließlich der Wirkung auf Polioviren in 30 Sekunden
- Aniosgel 85 NPC ist ohne Farb- und Duftstoffe formuliert
- Aktiv auf H₁N₁
- Pumpe 3 ml

➤ Gebrauchsanweisung

- Hygienische Behandlung : 3 ml (2 Pumpstöße) für eine Einreibezeit von 30 Sek. Reiben, bis es vollständig getrocknet ist. Nicht abspülen
- Chirurgische Desinfektion : 2 x 4,5 ml (2 x 3 Pumpstöße) für eine Gesamteinreibezeit von 3 min. Reiben bis zur vollständigen Trocknung. Nicht abspülen.

Art. Nr.	Bezeichnung	CHF
059653	Aniosgel 85 NPC, 1 Flasche mit 75 ml	AA -
059812	Aniosgel 85 NPC, 1 Spritzflasche mit 100 ml	AA -
059950	Aniosgel 85 NPC, 1 Flasche blau 300 ml + 1 Pumpe 3 ml Gewinde	AA -
059951	Aniosgel 85 NPC, 1 Flasche blau 500 ml + 1 Pumpe 3 ml Gewinde	AA -
059952	Aniosgel 85 NPC, 1 Flasche blau 1 l + 1 Pumpe 3 ml Gewinde	AA -
059953	Aniosgel 85 NPC, 1 Flasche blau 1 l Airless	AA -
059667	Kunststoff Halter airless	AA -

Aniosgel 85



Thixotropes hydroalkoholisches Gel zur hygienischen Behandlung und chirurgischen Desinfektion der Hände durch Reibung.

- Hypoallergene Formel
- Ohne allergieauslösende Stoffe
- Breites antimikrobielles Spektrum : Aktivitäten bei Bakterien, Hefepilze, Schimmelpilze und Viren
- Hygienische Behandlung : 3 ml / 30 Sekunden
- Chirurgische Desinfektion : 2 x 3 ml / 2 x 45 Sek.
- Benötigt keine Wasserstelle

Art. Nr.	Bezeichnung	CHF
059825	Aniosgel 85 blau, 1 Flasche mit 100 ml	AA -
059820	Aniosgel 85 blau, 1 Flasche mit 300 ml + 1 Pumpe 1,5 ml	AA -
059632	Aniosgel 85 blau, 1 Flasche mit 500 ml + 1 Pumpe 1,5 ml	AA -
059826	Aniosgel 85 blau, 1 Flasche mit 1 Liter Inhalt + 1 Pumpe 1,5 ml	AA -
059827	Aniosgel 85 blau, 1 Flasche mit 1 Liter Airless	AA -
059828	Halter für 300-ml-Flasche	AA -
059829	Halter für 500-ml-Flasche	AA -

Phagorub Gel SPS

- Kontrollierte Viskosität, geeignet für hygienische Reibung
- Ohne Duft-, Farb- und Konservierungsstoffe
- Speziell für empfindliche Haut
- Wirkstoff: Ethanol
- Bakterizid, Fungizid, Viruzid



Art. Nr.	Bezeichnung	Volumen (ml)	VE	CHF/VE
972521	Dosen	5	250	AA -
972522	Flaschen	100	30	AA -
972526	Airless-Flaschen	1000	12	AA -

Phagorub hydro-alkoholische Lösung

Für die Händedesinfektion durch Reibung.

- **Bakterizid, fungizid, viruzid (wirksam in 15 Sekunden)**
- **72 % Ethanol - ohne Phenoxyethanol, Konservierungsmittel oder Farbstoffe**
- **Aktivitäten :**
 - Bakterizid : EN 1040, EN 1500, EN12791
 - Fungizid : EN 1275 auf C.albicans, EN 1650 auf C.albicans
 - Viruzid : EN 14476 (BVDV, Vaccinia virus, HBV-HCV-HIV, Influenza A/ H₅N₁, Influenza A/ H₁N₁, Rotavirus)
- **Anwendungen**
 - Als Alternative zum einfachen Händewaschen oder zum hygienischen Waschen
 - Bei Abwesenheit von Wasserstellen
 - Bei seriellem Kontakt
 - Vor aseptischen Maßnahmen oder in Zonen mit kontrollierter Atmosphäre



WEB



Geben Sie die Art. Nr. auf www.milian.com ein, um den Leitfaden für die hygienische Händedesinfektion durch Einreiben zu besichtigen

Art. Nr.	Bezeichnung	CHF
972502B	Phagorub - 500 ml montierte Pumpe	AA -
972503	Phagorub - 1000 ml Airless	AA -

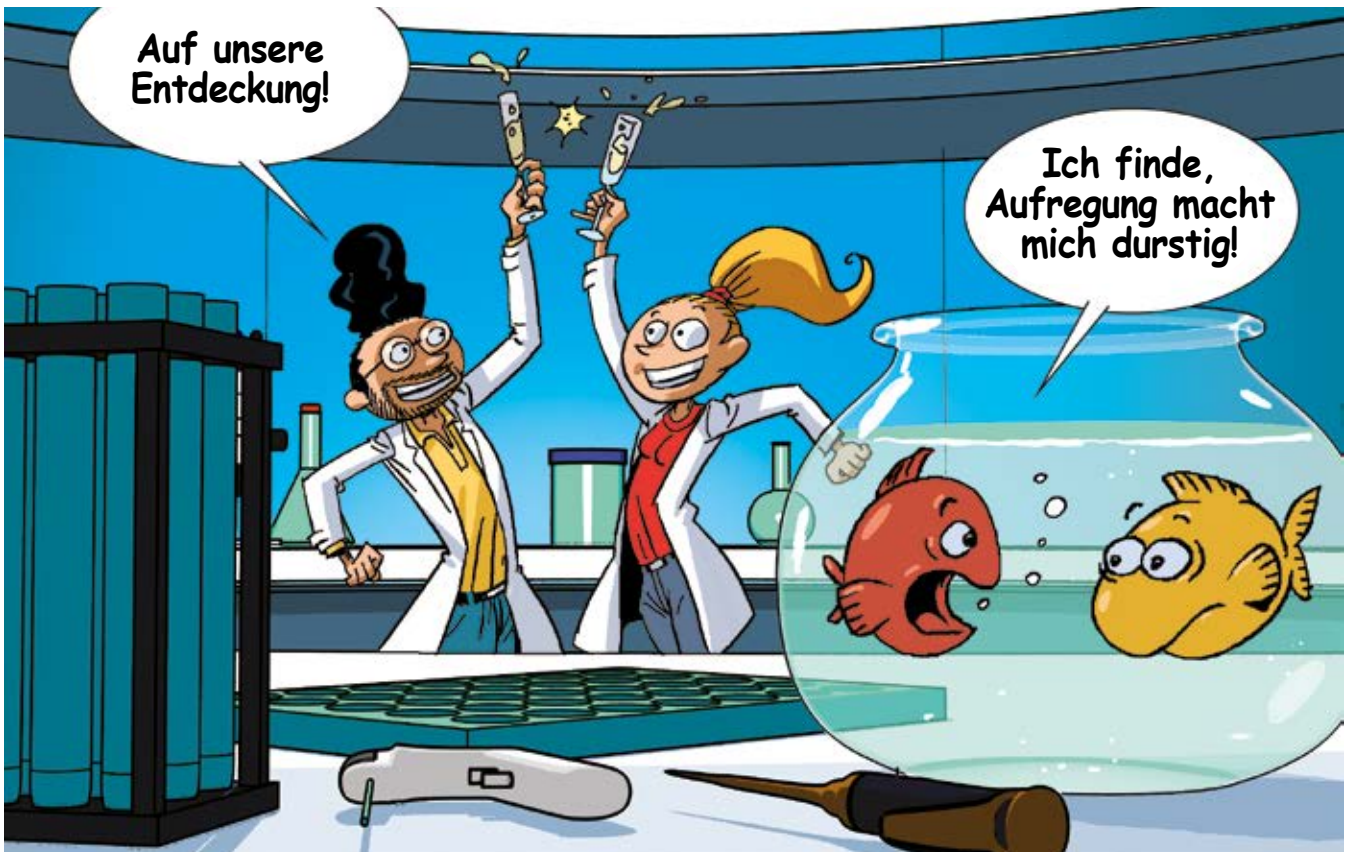

Biozidium Gel +



- Hydroalkoholisches antiseptisches Gel
- Keine Spülung
- Enthält Aloe Vera und Glycerin
- Ohne Parfüm, ohne Farbstoffe

Art. Nr.	Bezeichnung	VE	CHF/VE
711529	Flasche 100 ml	1	AA -
711531	500-ml-Flasche mit Pumpe	1	AA -



ClearLine® Feuchthalcreme

ClearLine®



Für Hände, die wiederholtem Waschen, Reizstoffen, Kälte oder Handschuhen ausgesetzt sind.

- Für die tägliche Prävention verwendet und Pflege
- Spendet Feuchtigkeit, repariert und dringt schnell ein, nicht fettend
- Für alle Hauttypen geeignet
- Erhält das hydrolipidische Gleichgewicht und den pH-Wert der Haut
- Parabenfrei, farbstofffrei und parfümfrei
- Entwickelt, hergestellt und kontrolliert unter pharmazeutischer Aufsicht

Art. Nr.	Bezeichnung	CHF
257113	ClearLine® Feuchthalcreme 50 ml	AA -



Hautschutzcreme

Schutz der Haut, vor wiederholten Angriffen durch die Arbeitsbedingungen.

- **Angereichert mit rückfettenden und feuchtigkeitsspendenden Wirkstoffen**
- **Unauffälliger Duft**

Art. Nr.	Bezeichnung	CHF
059668A	500-ml-Flasche und Pumpe	AA -



ANTHYDRO® Wassersperrcreme

Schutzcreme, die vor der Arbeit aufgetragen wird und speziell für Personen entwickelt wurde, die häufig mit den Händen in Wasser oder wässrigen Lösungen (Reinigungsmitteln usw.) arbeiten.

- **Schützt vor wässrigen Medien**
- **Wenig fettend, nicht parfümiert**
- **Unter pharmazeutischer Aufsicht entwickelt, hergestellt und kontrolliert**

Anwendungen

- Wiederholter Kontakt mit Wasser, sauren oder alkalischen wässrigen Lösungen, Salzlake, löslichen Ölen
- Wartungs- und Reinigungskräfte
- Agrar- und Lebensmittelsektor

Art. Nr.	Bezeichnung	CHF
061900	Anthydro - Tube 125 ml	AA -



PHYPROL® Gel gegen Lösungsmittel

Hydroalkoholisches Gel, das die Haut vor Lösungsmitteln und nicht mit Wasser mischbaren Produkten schützt.

- **Lösungsmittelbeständigkeit**
- **Schützt die Hydrolipidschicht der Haut**
- **Parfümfrei**
- **Entwickelt, hergestellt und kontrolliert unter pharmazeutischer Aufsicht**

Anwendungen

- Organische Lösungsmittel (Testbenzin, Toluol, Hexan...)
- Ketonverbindungen
- Klebstoffe, Harze, Lacke, lösungsmittelhaltige Farben
- Wasserunlösliche Schneidöle

Art. Nr.	Bezeichnung	CHF
061904	Phyprol - Tube 125 ml	AA -



LIBAL® Mehrzweck-Schutzcreme

Vielseitige Schutzcreme, die die Haut vor wässrigen und nicht-wässrigen Lösungen schützt.

- **Silikonfreie Creme für Hände, Arme und Gesicht**
- **Schützt vor wässrigen oder lösungsmittelhaltigen Medien**
- **Dringt schnell ein**
- **Bewahrt die natürliche Pufferfunktion der Haut**
- **Entwickelt, hergestellt und kontrolliert unter pharmazeutischer Aufsicht**

Anwendungen

- Wasser und wässrige, saure oder alkalische Lösungen
- Farben, Lacke, Harze, Zemente
- Bestimmte lösungsmittelhaltige Mischungen
- Alle Arten von Ölen zum Schneiden, Formen, Lockeed.

Art. Nr.	Bezeichnung	CHF
061902	Libal - Tube 50 ml	AA -



Erlab Chemtrap Filterkästen

- H-Version (horizontal) zum Aufstellen auf einem Hohen Schrank oder V-Version (vertikal) für Schränke unter Labortisch
- Probenahmeverrichtung an der Vorderseite, zur Kontrolle der Filtersättigung bei Chemtrap V smart
- Alarmoption für die ordnungsgemäße Funktion der Belüftung
- Molecode zur automatischen Erkennung der Filtersättigung (optional)
- Kompatibel mit vielen Sicherheitsschränken
- Filterkonfiguration auf Anfrage



Modell	Chemtrap H402		Chemtrap V201	
Luftdurchsatz (m³/h)	60		35	
Flexibler Verbindungsschlauch			1 m, Ø 80 mm	
Anpassbare Anschlussmanschette			Ø 50 bis 100 mm	
Maße (L x T x H) (mm)	482 x 451 x 326		245 x 554 x 632	
Energieverbrauch (W)	20		15	
Stromversorgung			230 V, 50 Hz	
	Midcap	Smart	Midcap	Smart
Art. Nr.	271866	271865	271868	271867
CHF	AA -	AA -	AA -	AA -

Zubehör

Art. Nr.	Bezeichnung	CHF
271456	Molecode S: Sensor für Filterfehler von Lösungsmitteln	AA -
271457	Molecode A: Sensor für Säurefiltrationsfehler	AA -
271458	Molecode F: Sensor für Formaldehyd-Filterfehler	AA -

Filter für Chemtrap H402

- Konfiguration 1C für den Umgang mit flüssigen Produkten

Art. Nr.	Bezeichnung	CHF
271115	AS-Filter für organische Dämpfe	AA -
271286	Vielseitiger BE-Filter für Säuredämpfe	AA -
271875	F-Filter für Formaldehyddämpfe	AA -
271874	K-Filter für Ammoniakdämpfe	AA -

- 1P1C-Konfiguration für den Umgang mit Pulvern und flüssigen Produkten. HEPA-Filter H14 erforderlich + 1 Kohlefilter

Art. Nr.	Bezeichnung	CHF
271878	HEPA-Filter H14	AA -
271631	AS-Filter für organische Dämpfe	AA -
271314	Vielseitiger BE-Filter für Säuredämpfe	AA -
271877	F-Filter für Formaldehyddämpfe	AA -
271876	K-Filter für Ammoniakdämpfe	AA -

Filter für Chemtrap V201

- Konfiguration 1C für den Umgang mit flüssigen Produkten

Art. Nr.	Bezeichnung	CHF
271073	AS-Filter für organische Dämpfe	AA -
271074	Vielseitiger BE-Filter für Säuredämpfe	AA -
271076	F-Filter für Formaldehyddämpfe	AA -
271075	K-Filter für Ammoniakdämpfe	AA -

- 1P1C-Konfiguration für den Umgang mit Pulvern und flüssigen Produkten. HEPA-Filter H14 erforderlich + 1 Kohlefilter

Art. Nr.	Bezeichnung	CHF
271869	HEPA-Filter H14	AA -
271870	AS-Filter für organische Dämpfe	AA -
271871	Vielseitiger BE-Filter für Säuredämpfe	AA -
271873	F-Filter für Formaldehyddämpfe	AA -
271872	K-Filter für Ammoniakdämpfe	AA -

Schränke für Säuren und Basen



571010B



571015B

- Außenkonstruktion aus Stahl, epoxidbeschichtet
- Melaminbeschichtete Innenverkleidung und nichtmetallischer Lüftungskanal, um Korrosion zu widerstehen
- Flügeltüren mit Sicherheitsschlössern
- Dichtungen an Türen und Luftkanälen, um das Austreten von schädlichen Dämpfen zu verhindern
- Ausziehbare Regale mit einer wasserdichten, herausnehmbaren Auffangbecken aus PE
- Zulässige verteilte Last pro Regal : 25 kg
- Retentionsvolumen : 15 l/Becken
- Anschluss Ø 75 mm für Lüftungsanlage oben auf dem Schrank (ausdrücklich empfohlen siehe Seite 1388)

TIPP



Die Sicherheitsschränke werden frachtfrei an den Anlegeort geliefert. Für eine Lieferung ins Obergeschoss wenden Sie sich bitte an uns.

WEB



Geben Sie die Art. Nr. auf milian.com ein, um den Leitfaden zur Auswahl von Sicherheitsschränken zu erreichen.

Typ Modell	Modelle hohe Schränke		Modelle Schränke unter Labortisch
	SL.196.120	SL.196.60	SL.59.60
Anzahl Türen	2	1	1
Anzahl Fächer	2	2	1
Außen-Ø (B x T x H)(mm)	1200 x 605 x 1970	600 x 605 x 1970	590 x 570 x 600
Innen-Ø / Fach (B x T x H) (mm)	485 x 565 x 1865	485 x 565 x 930	480 x 530 x 560
Gewicht (kg)	160	125	40
Innenausstattung	8 verschiebbare Regale	-	1 verschiebbares Regal
Art. Nr.	571009B	-	571016B
CHF	AA -	-	AA -
Innenausstattung	12 verschiebbare Regale	4 verschiebbare Regale	2 verschiebbare Regale
Art. Nr.	571010B	571011B	571015C
CHF	AA -	AA -	AA -

Kombischrank mit 30 min Feuerwiderstand NF EN 14470-1



- Zwei getrennte Innenfächer zur Lagerung von brennbaren Flüssigkeiten und Chemikalien in einem Schrank
- Inklusive Türhaltesystem
- Transportsockel mit Fußleiste für einfaches Bewegen
- Sicherheitsschloss mit austauschbarem Schließzylinder
- Regale in 32-mm-Schritten höhenverstellbar
- Zulässige verteilte Last pro Regal : 75 kg
- Anschluss Ø 75 mm für Lüftungsanlage oben auf dem Schrank (ausdrücklich empfohlen siehe Seite 1388)
- Zertifiziert nach der Norm NF NF 14470-1

Modell	K-30.197.120.MV.FWAS
Feuerschutz	30 min
Außenmaße L x T x H (mm)	1197 x 617 x 1969
Innenmaße B x T x H (mm)	-
Gewicht (kg)	-
Ausrüstung auf der linken Seite ("brennbarer" Teil)	3 Regale Gitterrost Boden Retention Behälter 27 l
Rechte Ausrüstung (Teil „Säure und Basis“)	4 metallfreie Regalkästen Kunststoffkästen 15 l
Art. Nr.	571121
CHF	AA -

TIPP



Die Sicherheitsschränke werden frachtfrei an den Anlegeort geliefert. Für eine Lieferung ins Obergeschoss wenden Sie sich bitte an uns.

Feuerbeständige Schränke 30 min Glastür NF EN 14470-1

- Schränke mit Glastüren für eine schnelle Übersicht über die Behälter
- Feuerbeständig 30 Minuten
- Breite : 86 cm
- Graues Gehäuse und Tür mit 3 möglichen Farben zur Auswahl: gelb, grau, rot
- Automatisches Schließen der Türen durch integrierte Thermosicherung im Brandfall
- Tür mit Stopp in jedem Öffnungswinkel
- Transportsockel für leichtes Verschieben und optionale Sockelleiste
- Zulässige verteilte Last pro Regal : 75 kg
- Anschluss Ø 75 mm für Lüftungsanlage oben auf dem Schrank (ausdrücklich empfohlen siehe Seite 1388)
- Maße B x T x H (mm) : 864 x 620 x 1947
- Gewicht des Schrank ohne Innenausstattung : 212 kg
- Geliefert mit 3 Regalen, 1 Gitterrost und 1 Boden-Auffangbecken



Q-DISPLAY-30 Schrank mit Filterbox (Filterkasten als Option dargestellt auf Seite 1388)

Zubehör

Art. Nr.	Bezeichnung	CHF
571162	Zusätzliches Regal	AA -
571163	Auf Becken für Regal	AA -
571164	Sockelleiste	AA -



Tür Farbe	Gelb	Grau	Rot	CHF
Art. Nr.	571159	571160	571161	AA -

Feuerbeständige Schränke unter Labortisch 30 min oder 90 min NF EN 14470-1

- Außengehäuse aus Stahl
- Chemikalienbeständige Innenverkleidung
- Türen oder Schubladen mit Schlösser
- Anschluss Ø 75 mm für Belüftungssystem an der Rückseite des Schrank (sehr empfehlenswert siehe Seite 1388)



TIPP



Die Sicherheitsschränke werden frachtfrei an den Anlegeort geliefert. Für eine Lieferung ins Obergeschoss wenden Sie sich bitte an uns.

Typ	90-min-Modelle			30-min-Modelle	
Modell	VBF.60.110-S	VBF.60.110-2S	VBF.60.110-T/01110	F30.60.110-S	UB30.60.110.2T
Feuerschutz	90 min	90 min	90 min	30 min	30 min
Anzahl Türen/ Schubladen	1 Schublade	2 Schubladen	2 Türen	1 Schublade	2 Türen
Außenmaße L x T x H (mm)	1102 x 574 x 600	1102 x 574 x 600	1102 x 574 x 600	1100 x 550 x 598	1100 x 550 x 598
Innenmaße B x T x H (mm)	979 x 453 x 502	479 x 453 x 502	978 x 452 x 502	930 x 481 x 534	980 x 482 x 534
Gewicht (kg)	120	120	120	120	120
Innenausstattung	Auffangbecken in der Schublade integriert		Auffangbecken mit Gitterroste	Auffangbecken in der Schublade integriert	Auffangbecken mit Gitterroste
Art. Nr.	571043B	571042B	571044C	571036B	571140
CHF	AA -	AA -	AA -	AA -	AA -

90 min feuerbeständige Schränke NF EN 14470-1 mit Flügeltüren



- Außengehäuse aus Stahl
- Chemikalienbeständige Innenverkleidung
- Inklusive Türhaltesystem
- Sicherheitsschloss mit austauschbarem Schließzylinder
- Regale in 32-mm-Schritten höhenverstellbar
- Zulässige verteilte Last pro Regal : 75 kg
- Anschluss Ø 75 mm für Lüftungsanlage oben auf dem Schrank (ausdrücklich empfohlen siehe Seite 1388)
- Zertifiziert nach der Norm NF EN 14470-1

TIPP



Die Sicherheitsschränke werden frachtfrei an den Anlegeort geliefert. Für eine Lieferung ins Obergeschoss wenden Sie sich bitte an uns.

VIDEO



Geben Sie die Art. Nr. auf **MILIAN.COM** ein, um das Video zu sehen

Modell	S90.196.120.WDAS	S90.196.060.WDAS
Feuerschutz	90 min	90 min
Anzahl Flügeltüren	2	1
Ø -außen (B x T x H)(mm)	1200 x 615 x 1968	600 x 615 x 1968
Ø -innen (B x T x H)(mm)	1050 x 520 x 1740	450 x 520 x 1720
Gewicht (kg)	420	260
Innenausstattung	3 Regale, 1 Auffangbecken und 1 Gitterrost und Türhalter	
Art. Nr.	571024C	571025C
CHF	AA -	AA -
Zusätzliches Regal	571046B	571045B
CHF	AA -	AA -

Q-Classic Sicherheitsschränke feuerbeständig 90 min oder 30 min NF EN 14470-1

90-Minuten-Modell :

- Außenmaße (B x T x H): 1193 x 615 x 1953 mm
- Innenmaße (B x T x H): 1050 x 522 x 1647 mm
- Gewicht: 424 kg



30-Minuten-Modell :

- Außenmaße (B x T x H): 1164 x 620 x 1947 mm
- Innenmaße (B x T x H): 1050 x 519 x 1626 mm
- Gewicht: 240 kg



- Automatisches Schließen der Türen durch integrierte Thermosicherung im Brandfall
- Türen mit Stopp in jedem Öffnungswinkel
- Transportsockel für einfaches Verschieben, optional abnehmbare Sockelleiste
- Regale in 32-mm-Schritten höhenverstellbar
- Zulässige verteilte Last pro Regal : 75 kg
- Anschluss Ø 75 mm für Lüftungsanlage oben auf dem Schrank (ausdrücklich empfohlen siehe Seite 1388)
- Wird standardmäßig mit 3 Regalen (1040 x 432 x 30 mm), 1 Auffangbecken 33 l und 1 Gitterrost geliefert

Farben Türen	Modell 90 min		Modell 30 min	
	Art. Nr.	CHF	Art. Nr.	CHF
Gelb	571094C	AA -	571114B	AA -
Grau	571095C	AA -	571115B	AA -
Rot	571096C	AA -	571116B	AA -
Blau	571097C	AA -	571117B	AA -
Grün	571098C	AA -	571118B	AA -
Silber	571099C	AA -	571119B	AA -
Weiß	571100C	AA -	571120B	AA -

Zubehör

Art. Nr.	Bezeichnung	CHF
571046B	Zusätzliches Regal (Maße : 1040 x 432 x 30 mm)	AA -
571101B	Sockelleiste	AA -
571102B	Q-Mover 2-teiliges Set (für den vereinfachten Transport von Q-Schränken durch Türen mit Standardhöhe)	AA -

Die Sicherheitsschränke werden frachtfrei an den Anlegeort geliefert. Für eine Lieferung ins Obergeschoss wenden Sie sich bitte an uns.

VIDEO



Geben Sie die Art. Nr. auf **MILIAN.COM** ein, um das Video zu sehen

V-LINE Sicherheitsschrank Feuerbeständig 90 Min

- Schrank mit geringer Breite, nur 45 cm dank Schublade: geringerer Platzbedarf, optimale Lagerkapazität fast identisch mit herkömmlichen Schränken mit 90 cm breiten Türen
- Hochschrank mit 1 vertikaler Schublade
- Motorunterstütztes Öffnen der Schublade und automatisches Schließen nach 60 Sekunden
- Überblick über die gelagerten Produkte mit einfachem Zugriff von rechts oder links auf die Schublade
- Abschließbare Schublade
- Belüftungsöffnungen DN75 für den Anschluss an ein eigenständiges Filter- oder Belüftungssystem
- Ausgestattet mit 4 oder 5 Regalen, 1 Gitterrost und 1 Auffangbecken 11 l am Boden
- Farben: Gehäuse anthrazitgrau und Farbe der Schublade wählbar oder einfarbiges Modell in grau oder weiß
- Feuerbeständig 90 Min. nach EN 14470-1
- Außenmaße L x T x H (mm): 450 x 863 x 1966



Einfarbiges Modell weiß

Farbe Schublade	Modell mit 1 vertikalen Schublade 4 Regalen		Modell mit 1 vertikalen Schublade 5 Regalen	
	Art. Nr.	CHF	Art. Nr.	CHF
Gelb	571207	AA -	571212	AA -
Grau	571208	AA -	571213	AA -
Rot	571209	AA -	571214	AA -
Blau	571210	AA -	571215	AA -
Silber	571211	AA -	571216	AA -
Einfarbiger grauer Schrank	-	-	571218	AA -
Einfarbiger weißer Schrank	571219	AA -	571220	AA -

Zubehör

Art. Nr.	Bezeichnung	CHF
571235	Sicherheitsschienen für 1 Regal	AA -

Geben Sie die Art. Nr. auf milian.com ein, um den Leitfaden zur Auswahl von Sicherheitsschränken zu erreichen.



Kombischrank mit 90 min Feuerwiderstand NF EN 14470-1

- Zwei getrennte Innenfächer zur Lagerung von brennbaren Flüssigkeiten und Chemikalien in einem Schrank
- Inklusive Türhaltesystem
- Sicherheitsschloss mit austauschbarem Schließzylinder
- Regale in 32-mm-Schritten höhenverstellbar
- Zulässige verteilte Last pro Regal : 75 kg
- Anschluss Ø 75 mm für Lüftungsanlage oben auf dem Schrank (ausdrücklich empfohlen siehe Seite 1388)
- Zertifiziert nach der Norm NF NF 14470-1

Modell	K90.196.120.MF.FWAS	
Außenmaße L x T x H (mm)	1197 x 617 x 1969	
Innenmaße B x T x H (mm)	1050 x 524 x 1742	
Gewicht (kg)	515	
Ausrüstung auf der linken Seite (Teil "entflammbar")	3 Regale Gitterrost Boden Retention Behälter 22,5 l	3 Regale Gitterrost Boden Retention Behälter 22,5 l
Rechte Ausrüstung (Teil „Säure und Basis“)	4 metallfreie Regal-Becken Kunststoff-Becken	6 metallfreie Regal-Becken Kunststoff-Becken
Art. Nr.	571002C	571049B
CHF	AA -	AA -



Gekühlter Sicherheitsschrank UB-S-90

- Schrank unter Labortisch mit Kühlsystem zur Aufbewahrung von Produkten in einer gekühlten Umgebung
- Feuerbeständig 90 min EN 14470-1
- Belüftungssystem mit Aktivkohlefilter zum Zurückhalten von Lösungsmitteldämpfen
- Ausziehbare Schublade mit Schloss und Auffangbecken aus Edelstahl; ergonomisch: bleibt offen (egal wie weit geöffnet)
- Tragfähigkeit 50 kg
- Maximale Kühlkapazität : 2 °C
- Außenmaße B x T x H: 1108 x 574 x 630 mm/ Innenmaße B x T x H: 980 x 450 x 500 mm
- Gewicht: 180 kg

Art. Nr.	Bezeichnung	CHF
571122	Gekühlter Sicherheitsschrank UB-S-90	AA -



Die Sicherheitsschränke werden frachtfrei an den Anlegeort geliefert. Für eine Lieferung ins Obergeschoss wenden Sie sich bitte an uns.

ASECOS Kombischränke unter Labortisch

571104



571103



- **2 in 1: Lagerung von brennbaren und aggressiven Stoffen in 1 Schrank**
- **Fach für die Lagerung von entzündlichen Gefahrstoffen :**
- **Einfache Handhabung, Türen oder Schublade lassen sich ohne großen Kraftaufwand öffnen**
- **Tür- oder Schubladenstopp in jeder Position**
- **Tür oder Schublade, die im Brandfall automatisch schließt**
- **Abschließbare Türen oder Schublade**
- **Fach zur Lagerung von aggressiven, nicht brennbaren Stoffen :**
- **Abschließbare Türen**
- **2 ausziehbare Regale mit herausnehmbaren Auffangbecken**

Modell	2 Türen	1 Schublade und 1 Tür
Außenmaße L x T x H (mm)	1100 x 500 x 600	1100 x 500 x 600
Innenmaße B x T x H (mm)	2 x (470 x 450 x 500)	2 x (470 x 450 x 500)
Ausstattung linke Seite (Entflammbare Produkte)	Flügel Tür Boden Auffangbecken mit Gitterrost und Regal	Schublade Schubladenfach
Ausstattung rechte Seite (ätzendes Produkt)	2 ausziehbare Regale mit Auffangbecken	2 ausziehbare Regale mit Auffangbecken
Art. Nr.	571104B	571103
CHF	AA -	AA -

Filterkasten für Lösungsmittel



571008B

Zum Filtern von Lösungsmitteldämpfen aus Schränken. **Nur für feuerbeständige Hochschränke 90 min.**

- **Akustischer und optischer Alarm**
- **Automatische Überwachung des Sättigungsgrades des Filters**
- **Wird gebrauchsfertig geliefert**

Art. Nr.	Modell	Bezeichnung	CHF
571008B	UFA.020.030	Filter- und Auffangbehälter für Lösungsmittel	AA -

Zubehör

Art. Nr.	Bezeichnung	CHF
571056B	Ersatzfilter	AA -

Schallisolierte Lüftungsgehäuse



571052B

- **Zum Absaugen von Dämpfen aus Sicherheitsschränken**
- **Luftaustausch im Schrank bis zu 120 Mal pro Stunde**
- **Schnelle Montage**

Art. Nr.	Modell	Bezeichnung	CHF
571057B	HF.EA.8677	Standardgehäuse	AA -
571058B	HF.EA.11442	Gehäuse mit Luftstromkontrolle* - Leistung kW 0,035	AA -

Gehäuse für Schränke unter Labortisch

Art. Nr.	Modell	Bezeichnung	CHF
571053B	HF.EA.15575	Gehäuse mit Wandbefestigung mit Luftstromkontrolle*	AA -
571052B	HF.EA.11570	Schallgedämmtes Standard-Lüftungsgehäuse für Wandbefestigung	AA -

*Kontrolle des Flusses : bei einer Fehlfunktion des Ventilators oder einem Druckabfall erlischt die grüne LED und die rote leuchtet auf.

Filterkästen



571004

Zum Filtern von Dämpfen, die in Sicherheitsschränken enthalten sind.

- **NFX 15-211 (1996) über Giftkammern mit gefilterter Umluft (ETRAF)**
- **Extrem effektiver Aktivkohlefilter**
- **Kontrolle des Sättigungsgrades des Filters durch manuelle Probenahme**
- **Gebrauchsfertig geliefert mit 1 Meter Schlauch, 2 Schellen Ø 80 mm, Anschlusskabel und Stecker**

Art. Nr.	Modell	Bezeichnung	CHF
571051	EPL.53048	Gehäuse für Lösungsmittelprodukte	AA -
571004	EPL.53049	Gehäuse für korrosive Produkte	AA -

Zubehör

Art. Nr.	Modell	Bezeichnung	CHF
571074	EPL.53050	Ersatzfilter AS für Lösungsmittelprodukte	AA -
571075	EPL.53051	BE-Ersatzfilter für korrosive Produkte	AA -

Gehäuseversionen mit speziellen Filtern für vorwiegend Formaldehyddämpfe, hohe Partikeleffizienz oder für Pulver auf Anfrage.

Sicherheitsschränke für Gifte

Speziell für die Aufbewahrung von Giften entwickelt. Kann als Wandschrank oder als Giftschrank innerhalb eines großen Schrankes verwendet werden.

- Bau in 10/10
- Standardisierte Symbole
- Epoxydharzlackierung RAL 9010
- Abschließbar

Art. Nr.	(H x L x T) (mm)	Speicherkapazität	Anzahl Regale	Gewicht (kg)	CHF
060037	380 x 470 x 205	12 l	2	10	AA -
060036	580 x 470 x 205	19 l	4	15	AA -



MF2



MF1

TIPP



Siehe auch unsere Arzneischränke auf Seite 1267

Sicherheitsschränke 10 und 20 Liter

Speziell für die Lagerung von kleinen Mengen an brennbaren Stoffen und anderen Lösungsmitteln entwickelt. Optional CO₂-Feuermöcher mit automatischer Auslösung im Brandfall gemäß CNPP-Spezifikation FSE 98-006.

- Standardisierte Symbole
- Automatische Schlüsselverriegelung
- Stahlkonstruktion mit Epoxydharzbeschichtung RAL 1013
- Schrägdach gegen wilde Lagerung
- Regal auf Auffangbecken
- Integrierter Auffangbecken
- Geliefert mit einem 120-Gramm-Feuermöcher



AMS10



AMS20

Art. Nr.	Außenmaße H x L x T (mm)	Innenmaße H x L x T (mm)	Speicherkapazität	Aufnahmekapazität	Anzahl Regale	Auffangbehälter	Gewicht (kg)	CHF
060091	455 x 500 x 250	260 x 490 x 220	10 l	10 l	1	1	12	AA -
060092	500 x 700 x 250	260 x 690 x 220	20 l	15 l	1	1	20	AA -

Sicherheitsschränke unter Labortisch 30 Liter

Speziell für die Aufbewahrung von Gefahrstoffen unter Labortischen entwickelt. Erhältlich als Version für brennbare, ätzende (Säuren und Basen) oder giftige Stoffe.



SV30 + 4RPV



AB60 + 4RPV

- Konstruktion aus 15/10tel Stahl mit doppelwandiger Tür
- Epoxydharzfarbe
- Standardisierte Symbole
- Regale und Auffangbecken aus Stahl
- Überregal und Auffangbecken aus PVC für das Modell für Säuren (AC30)
- Lüftungsöffnungen
- Abschließbar
- Optionen: Lenkrollen, Zwangsbelüftung

Art. Nr.	Für Produkte	Außenmaße H x L x T (mm)	Innenmaße H x L x T (mm)	Speicherkapazität	Aufnahmekapazität	Anzahl Regale	Auffangbehälter	Gewicht (kg)	CHF
060087	Toxisch	670 x 550 x 500	650 x 530 x 470	30 l	28 l	1	1	30	AA -

Art. Nr.	Bezeichnung	CHF
060088B	4 Lenkrollen, davon 2 mit Feststellern, Gesamthöhe : 730 mm	AA -
060089	Integrierter Ventilator mit 90 m ³ /Stunde - 220 Volt für säure-, basen- oder giftige Modelle	AA -
060090	Bedienungskasten für Ventilator M100/4	AA -

Modularer Schrank für mehrere Risiken



- Modulare Lösung für die Lagerung von Produkten
- Fächer auf Wunsch einrichtbar
- Konstruktion aus lackiertem Epoxidstahl
- Standardisierte Piktogramme
- Hohe und niedrige Belüftung
- Dachauslass Durchmesser 100 mm für eventuellen Anschluss (außer 060330 und 060331 auf der Rückseite)
- Höhenverstellbares Auffangregal aus Stahl
- Abnehmbare Auffangbecken aus Stahl am Boden jedes Fachs



Hohe Schränke, Breite 560 mm

Türen	1 Glastür	2 volle Türen	2 volle Türen	3 volle Türen	3 volle Türen
Fächer	1	2	2	3	3
Maße (B x L x H) (mm)	1825 x 560 x 545	1825 x 560 x 545	1825 x 560 x 545	1825 x 560 x 545	1825 x 560 x 545
Speicherkapazität:	150	110	110	90	90
Aufnahmekapazität	40	70	70	90	90
Auffangregal aus Stahl	3 aus Stahl	4 aus Stahl	2 aus Stahl und 2 aus PVC	3 aus Stahl	3 Stahl und 1 PVC
Auffangbehälter aus Stahl	1	2 aus Stahl	1 aus Stahl und 1 aus PVC	3 aus Stahl	2 aus Stahl und 1 aus PVC
Gewicht	60	65	65	70	70
Art. Nr.	060295	060296	060285	060297	060160
CHF	AA -	AA -	AA -	AA -	AA -

Hohe Schränke, Breite 1120 mm

Türen	2 volle Türen	2 Glastüren	2 Flügeltüren	2 verglaste Flügeltüren	4 Flügeltüren	4 verglaste Flügeltüren
Fächer	1	1	2	2	4	4
Maße (B x L x H) (mm)	1825 x 1120 x 545	1825 x 1120 x 545	1825 x 1120 x 545	1825 x 1120 x 545	1825 x 1120 x 545	1825 x 1120 x 545
Speicherkapazität:	300	300	2 x 130	2 x 130	4 x 55	4 x 55
Aufnahmekapazität	80	80	2 x 40	2 x 40	4 x 35	4 x 35
Auffangregal aus Stahl	3 aus Stahl	3 aus Stahl	6 aus Stahl	6 aus Stahl	8 aus Stahl	8 aus Stahl und 2 aus PVC
Auffangbehälter aus Stahl	1 aus Stahl	1 aus Stahl	2 aus Stahl	2 aus Stahl	3 aus Stahl	3 aus Stahl und 1 aus PVC
Gewicht	105	105	115	115	130	130
Art. Nr.	060298	060299	060322	060323	060324	060325
CHF	AA -	AA -	AA -	AA -	AA -	AA -

Niedrige Schränke, Breite 560 und 1120 mm

Türen	1 Flügeltür	2 volle Türen	2 volle Flügeltüren	2 volle Flügeltüren
Fächer	1	2	2	2
Maße (B x L x H) (mm)	670 x 560 x 545	670 x 1120 x 545	670 x 1120 x 545	670 x 1120 x 545
Speicherkapazität:	30	-	2 x 30	2 x 30
Aufnahmekapazität	30	-	2 x 30	2 x 30
Auffangregal aus Stahl	1 aus Stahl	1 aus Stahl	2 aus Stahl und 1 aus PVC	2 aus Stahl und 1 aus PVC
Auffangbehälter aus Stahl	1 aus Stahl	1 aus Stahl	2 aus Stahl	2 aus Stahl
Gewicht	25	48	50	50
Art. Nr.	060328	060329	060330*	060331**
CHF	AA -	AA -	AA -	AA -

Hinweis: Die Sicherheitsschränke werden im Erdgeschoss frachtfrei geliefert. Für eine Lieferung ins Obergeschoss wenden Sie sich bitte an uns.

* Modell mit serienmäßigem Ventilator, nicht für die Lagerung von brennbaren oder lösungsmittelhaltigen Stoffen geeignet
** Modell ohne Ventilator

Korrosionsbeständige Sicherheitschränke für Säuren und Basen

- Aus weißem Zell-PVC: perfekte Beständigkeit gegen die Angriffe von korrosiven Flüssigkeiten und ihren Dämpfen
- Lüftungsöffnungen Ø 100 mm oben und unten für Anschluss
- Türen mit Schlüsselschlösser: Flügeltüren (960544, 960546 und 960548) oder Schiebetüren (960545, 960547 und 960549)
- Beine mit Stellfüßen zur Nivellierung
- Ausziehbares Regal-Auffangbecken



Art. Nr.	Außenmaße (H x L x T) (mm)	Anzahl Fächer		Anzahl Regale/Rückhaltebehälter		Speicherkapazität (kg)	Aufnahmekapazität (l)	Gewicht (kg)	CHF
		Haupt	Sekundär	Haupt	Sekundär				
960544	630 x 635 x 578	1	1	2	2	40	28	30	AA -
960545	630 x 1135 x 578	2	0	4	0	72	44	60	AA -
960546	900 x 635 x 615	2	2	6	6	120	84	90	AA -
960547	1100 x 1135 x 615	2	0	6	0	100	66	110	AA -
960548	1900 x 635 x 615	3	3	5	5	108	70	83	AA -
960549	1900 x 1135 x 615	2	0	8	0	144	88	155	AA -
060076	Zusätzliches ausziehbares Regal/Auffangbecken					20	11	6	AA -

VIDEO



Geben Sie die Art. Nr. auf **MILIAN.COM** ein, um das Video zu sehen

Sicherheitsschrank 240 l für gefährliche Güter

Für die Lagerung von gefährlichen Stoffen.

- Aus 8/10tel Stahl mit grauer Lackierung RAL 7035
- Auffangregal (H : 50 mm) mitgeliefert, höhenverstellbar in Schritten von 25 mm
- Auffangbecken an der Unterseite des Schrankes (H : 50 mm)
- Wird mit genormten Piktogrammen geliefert
- Lüftungsöffnungen an der Seite
- Zur Erinnerung: Diese Schränke eignen sich nicht für die Lagerung von stark ätzenden Stoffen (Salpeter-, Schwefel-, Salzsäure...). Fragen Sie uns nach der für Ihre Bedürfnisse am besten geeigneten Schrankreihe

Art. Nr.	Maße H x L x T (mm)	Speicherkapazität (l)	Retentionskapazität (l)	Anzahl Regale	Gewicht (kg)	CHF
060287B	1800 x 920 x 420	240	80	4	60	AA -



Hinweis: Die Sicherheitschränke werden im Erdgeschoss frachtfrei geliefert. Für eine Lieferung ins Obergeschoss wenden Sie sich bitte an uns.



30-Minuten-Sicherheitschränke für brennbare Stoffe

VIDEO



Geben Sie die Art. Nr. auf **MILIAN.COM** ein, um das Video zu sehen



Speziell für die Lagerung von brennbaren Stoffen gemäß EN 14470-1 (04/2004) und FM 6050 entwickelt.

- Konstruktion aus 38 mm dicken Isolierplatten
- Abnehmbare Auffangbecken im unteren Bereich
- Höhenverstellbare Auffangregale
- Lüftungsöffnung Ø 100 mm
- Kennzeichnung durch standardisierte Symbole
- 3-Punkt-Schlüsselverschluss
- Offenhaltesystem mit automatischer Schließung der Türen im Brandfall
- Erfüllen die Anforderungen der US-Norm FM 6050 für die Lagerung von brennbaren Stoffen
- 30-minütiger Feuerwiderstand nach der ISO 834-Standardkurve
- Modelle mit Regalen oder Schubladen erhältlich

30-Minuten-Schränke mit Regalen

Art. Nr.	Außenmaße L x T x H (mm)	Speicherkapazität (l)	Retentionskapazität (l)	Anzahl Türen	Anzahl Regale	Anzahl Gitterroste	Gewicht (kg)	CHF
060337	605 x 630 x 635	30	20	1	-	1	64	AA -
060338	1115 x 630 x 635	60	41	2	-	1	108	AA -
060339	605 x 550 x 1980	130	20	1	3	-	117	AA -
060340	1115 x 550 x 1980	250	41	2	3	-	210	AA -
060341	1092 x 537 x 1198	113	31	2	1	-	170	AA -
060342	1092 x 457 x 1731	170	31	2	2	-	210	AA -
060343	864 x 864 x 1731	228	54	2	2	-	210	AA -

30-Minuten-Schränke mit Schubladen

Art. Nr.	Außenmaße L x T x H (mm)	Speicherkapazität (l)	Retentionskapazität (l)	Anzahl Türen	Anzahl Schubladen	Gewicht (kg)	CHF
960328	605 x 550 x 1980	130	20	1	4	141	AA -
960329	605 x 550 x 1980	130	20	1	5	147	AA -
960330	605 x 550 x 1980	130	20	1	6	153	AA -
960331	1115 x 550 x 1980	250	41	2	4	258	AA -
960332	1115 x 550 x 1980	250	41	2	5	270	AA -
960333	1115 x 550 x 1980	250	41	2	6	287	AA -

Sicherheitschränke 30 Min. Glastüren für entflammare Produkte



- 2 Modelle mit Glastüren
- Sofortige Sichtbarkeit der im Schrank gelagerten Produkte
- Getestet und zugelassen als 30-Minuten-Typ gemäß EN 14470-1
- Sockel mit Abdeckung zum einfachen Bewegen mit einem leeren Hubwagen
- Lüftungsöffnungen Ø 100 mm für eventuellen Anschluss
- Offenhaltesystem mit automatischer Schließung der Türen im Brandfall (Thermosicherung)
- 3-Punkt-Schlüsselverschluss
- Verschluss mit funkenfreiem Schloss
- Wird mit 3 Regalen und 1 Auffangbecken geliefert

Art. Nr.	Außenmaße L x T x H (mm)	Speicherkapazität (l)	Anzahl Glastüren	Anzahl Regale	Gewicht (kg)	CHF
060391	605 x 550 x 1980	130	1	3	117	AA -
060392	1115 x 550 x 1980	250	2	3	210	AA -



30-Minuten-Mehrfachsicherheitschränke - EN 14470-1 & FM

- 30 Minuten Feuerwiderstand: getestet und zugelassen als 30-Minuten-Typ gemäß EN 14470-1
- Getestet und zugelassen 10 Minuten nach FM 6050 (Factory Mutual international)
- Trennung nach Gefahrstofffamilien
- Sockel mit Abdeckung zum leichten Bewegen mit einem Hubwagen, leer, außer Untertischmodell
- 3-Punkt-Schlüsselsverschluss (funkenfreies Schloss)
- Lüftungsöffnungen Ø 100 mm für eventuellen Anschluss
- Offenhaltesystem mit automatischer Schließung der Türen im Brandfall
- In 32 mm-Schritten höhenverstellbare Auffangregale
- Abnehmbare Auffangbecken im unteren Bereich

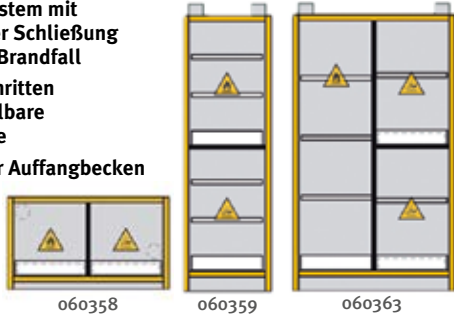

Interne Ausstattung

Art. Nr.	Bezeichnung	Außenmaße (H x L x T) (mm)	Auffangregal	Auffangbecken	Gitterroste für Becken	Gewicht (kg)	CHF
060358	2-türiger Schrank mit 2 Fächern unter Labortisch	635 x 1115 x 630	-	2	2	108	AA -
060359	1-türiger Hochschrank mit 2 Fächern	1980 x 605 x 550	4	2	Option	126	AA -
060360	1-türiger Hochschrank mit 3 Fächern	1980 x 605 x 550	3	3	Option	129	AA -
060361	1-türiger Hochschrank mit 4 Fächern	1980 x 605 x 550	-	4	4	142	AA -
060362	2-türiger Hochschrank mit 2 Fächern	1980 x 1115 x 550	6	2	Option	232	AA -
060363	2-türiger Hochschrank mit 3 Fächern	1980 x 1115 x 550	7	3	Option	241	AA -
060364	2-türiger Hochschrank mit 4 Fächern	1980 x 1115 x 550	6	4	Option	244	AA -
060365	2-türiger Hochschrank mit 4 Fächern	1980 x 1115 x 550	8	4	Option	252	AA -

Sicherheitschränke mit Filterlüftung

Belüftungs-/Filtrationssystem getestet und zugelassen nach der Norm NF X 15.211. Autonomer Schrank, der Ihre Sicherheit durch ein an die gelagerten Produkte angepasstes Filterlüftungssystem gewährleistet.

- Konstruktion aus epoxidbeschichtetem Stahl
- Standardisierte Symbole
- Perforierte Regale und Schubladen Auffangbehälter an der Unterseite des Schanks
- Abschließbar
- Glastüren sorgen für sofortige Einsicht

Zubehör

Art. Nr.	Bezeichnung	CHF
060120	Aktivkohlefilter für entflammable Dämpfe	AA -
060112	Aktivkohlefilter für organische und korrosive Dämpfe	AA -



Art. Nr.	Außenmaße (H x L x T) (mm)	Innenmaße (H x L x T) (mm)	Speicherkapazität (l)	Anzahl von Regalen	Auffangbehälter	Anzahl Fächer	Gewicht (kg)	CHF
060106B	1900 x 800 x 545	1500 x 780 x 500	140 Liter	4	1	1	140	AA -
060107B	1900 x 800 x 545	(2x) 1500 x 380 x 500	120 Liter	8	2	2	150	AA -
060108B	1950 x 1600 x 545	(2x) 1500 x 780 x 500	260 Liter	8	2	2	280	AA -
060109B	1950 x 1600 x 545	1500 x 780 x 500 + (2x) 1500 x 380 x 500	280 Liter	12	3	3	290	AA -
060119B	1950 x 1600 x 545	(4x) 1500 x 380 x 500	240 Liter	16	4	4	300	AA -

Labopur® Umluftkästen



Der elektrische Ventilator ermöglicht die Absaugung von schädlichen und giftigen Dämpfen, die in den Sicherheitsschränken enthalten sind. Die Dämpfe werden gereinigt, indem sie durch den Aktivkohlefilter geleitet werden, und dann umweltfreundlich in die Atmosphäre abgegeben. Entspricht der Norm NF X 15-211.

- Konstruktion aus Stahl 12/10. und Epoxydharzlackierung in Weiß RAL9010 und Blau RAL 5015
- Leiser Ventilator 220/240 V, 20 W, 0,1 A, 43 dB, Luftdurchfluss 86 m³/h
- Ansaugdurchmesser (mm) : 100
- Staubfilter, 92% Effizienz bei Partikeln > 3 µm
- Bildschirm zur Kontrolle der Anwesenheit des Kohlefilters
- Wird ohne Aktivkohlefilter geliefert*

Vertikales Gehäuse für Schränke unter Labortisch

- Für den Anschluss an Schränke unter Labortisch (anpassbar an alle Schränke)
- Rollen an der Rückseite für leichtes Bewegen

Art. Nr.	Bezeichnung	Maße H x L x T (mm)	Gewicht (Kg)	CHF
060469	Vertikales Gehäuse ohne Filter	670 x 270 x 460	18	AA -
060471	Vielseitiger Aktivkohlefilter*	100 x 200 x 400	9	AA -
060470	Aktivkohlefilter für organische Dämpfe*	100 x 200 x 400	8	AA -
060472	Aktivkohlefilter für Formaldehyddämpfe*	100 x 200 x 400	9	AA -

* Vervollständigung der Diagnosedatei für die Filterkonfiguration

Zubehör

Art. Nr.	Bezeichnung	CHF
060009	Anschluss-Set für Box	AA -

➤ Optionen

- Aktivkohlefilter je nach gelagerten Produkten auszuwählen*
- Anschluss-Set für den Anschluss an den Schrank

VIDEO



Geben Sie die Art. Nr. auf **MILIAN.COM** ein, um das Video zu sehen

Hinweis: Die Sicherheitsschränke werden im Erdgeschoss frachtfrei geliefert. Für eine Lieferung ins Obergeschoss wenden Sie sich bitte an uns.



Lüftungs- und Filterkästen

Zur Belüftung oder Filterung von Dämpfen, die in Sicherheitsschränken enthalten sind.

- Gehäuse mit elektrischem Ventilator (220 v, 50 Hz)
- Mit oder ohne Aktivkohlefilter
- Ansaugdurchmesser 100 mm, optionales Kastenanschluss-Set

Art. Nr.	Aktivkohlefilter	(H x L x T) (mm)	Gewicht (kg)	CHF
060008	Nein	225 x 400 x 195	11,5	AA -

Zubehör

Art. Nr.	Bezeichnung	CHF
060009	Anschluss-Set für Box	AA -



FOLGENDE MARKEN WERDEN VON MILIAN VERTRIEBEN



Serviertisch aus Edelstahl auf Rädern



- **Edelstahl 18/10**
- **2 oder 3 Tablett**s
- **Komplett verschweißt geliefert**
- **4 Rollen, davon 2 mit Feststellern, galvanisch verzinkte Stollen.**
- **Edelstahlrohr Durchmesser 25 mm**

Art. Nr.	Ebenen	Maße B x T x H (mm) ca.	CHF
126004B	2	800 x 580 x 960 mm	AA -
126005B	3	800 x 580 x 960 mm	AA -
126204B	2	1000 x 670 x 960 mm	AA -
126205B	3	1000 x 670 x 960 mm	AA -

Wagen mit Körben



- **Aus Edelstahl**
- **Nutzbare Maße (mm) : 510 x 510**
- **Erhältlich als Version mit angeschraubter Rückenlehne**
- **4 Lenkrollen Ø 100 mm**
- **Maximale Belastung (kg) : 80**

Art. Nr.	Bezeichnung	Gesamtmaße (L x B x H) (mm)	CHF
909854	Korbhalter ganz aus Edelstahl	515 x 515 x 165	AA -
909855	Korbhalter komplett aus Edelstahl mit Rücklehne	600 x 515 x 850	AA -

Vielseitige Wagen



- **Hellgrau**
- **Stützen aus Aluminium**
- **2 oder 3 Tablett**s aus Polypropylen
- **Tragfähigkeit : 100 kg/Wagen und 60 kg/Regal**

Art. Nr.	Außenmaße (L x B x H) (mm)	Innenmaße (L x B x H) (mm)	Anzahl Tabletts	CHF
540040	485 x 365 x 720	480 x 360	2	AA -
540041	485 x 365 x 720	480 x 360	3	AA -

Edelstahlwagen



- **4 lärmdämmende Lenkrollen Ø 100 mm, davon 2 mit Bremse**
- **4 Eckstopper**
- **Tragfähigkeit : 250 kg/Wagen und 80 kg/Regal**

Art. Nr.	Außenmaße (L x B x H) (mm)	Anzahl Tabletts	CHF
540044	710 x 405 x 810	2	AA -
540045	710 x 405 x 810	3	AA -

Mehrzweckwagen aus Kunststoff



- **Aluminiumgestell und dicke Polypropylentablett**s
- **Tragfähigkeit pro Regal : 80 kg**
- **Tragfähigkeit pro Wagen : 250 kg**
- **4 Rollen Ø 100 mm, davon 2 mit Bremse**
- **Doppelte kugelgelagerte Rollen**
- **Zerlegt geliefert, einfache Montage**

Anzahl Tabletts	Maße (B x L x H) (mm)	Schwarz		Grau	
		Art. Nr.	CHF	Art. Nr.	CHF
2	850 x 480 x 950	040178	AA -	040182	AA -
3	850 x 480 x 1000	040179	AA -	040183	AA -
2	1100 x 520 x 950	040180	AA -	040184	AA -
3	1100 x 520 x 1020	040181	AA -	040185	AA -

Rollsockel 6 Räder

- Sockel und Deichsel für Behälter und Kisten 600 x 400 mm und 400 x 300 mm
- Große Steuerbarkeit und Stabilität
- Für Lasten bis zu 250 kg
- Achse und Schrauben aus Stahl

Art. Nr.	Bezeichnung	Rad Material	Gewicht (Kg)	(L x B x H) (mm)	CHF
212056	Sockel 6 Räder	PP	2,87	613 x 414 x 135	AA -
212057	Sockel 6 stille Räder	PA + Gummibänder	3,62	613 x 414 x 135	AA -



Deichsel Edelstahlgriff für Radsockel

- Erleichtert das Bewegen schwerer Lasten

Art. Nr.	Bezeichnung	Länge des Stiels (mm)	Gewicht (Kg)	CHF
212058	Deichsel mit Edelstahlgriff für 6-Rad-Sockel	960	1,1	AA -

Rollwagen

Standardwagen

- Glatte Oberflächen
- PP und Aluminiumrohre
- Hält einer Belastung von 90 kg stand
- Maße : 860 x 470 x 960 mm

Farben	Weiß	Grün	CHF
Art. Nr.	039672	039674	AA -



Wagen im Großformat

- Kratzfeste Oberfläche
- Farben Weiß und Alu
- Hält einer Belastung von 135 kg stand
- Maße : 1030 x 510 x 960 mm

Art. Nr.	Bezeichnung	CHF
039675	Wagen im Großformat	AA -

Zusammenklappbarer Wagen

- Praktisch für den Transport von Akten, kleinen Kartons, Materialien oder Werkzeugkisten
- Aluminiumständer und Tablett aus hochwertigem Kunststoff
- Lässt sich mithilfe eines Druckknopfes am Griff schnell herunterklappen
- Montiert auf 4 Laufrädern : 2 schwenkbare vorne und 2 feste mit Bremse hinten
- Lässt sich leicht zusammen- und auseinanderfalten
- Robust und steuerbar
- Verwendung im Innen- und Außenbereich
- Wird mit 1 faltbaren 46-Liter-Behälter geliefert

Gesamthöhe / zusammengeklappt (mm)	1030 / 180
Gesamtbreite / gefaltet (mm)	550 / 550
Gesamtlänge / gefaltet (mm)	890 / 710
Tablett ober/unter L x B Nutzmaße (mm)	530 x 380 / 540 x 380
Oberes/unteres Fach Kraft (kg)	20 / 40
Art. Nr.	2004M11558
CHF	AA -



Sterilisationsschränke

Schrank aus Edelstahl mit abgerundeten Ecken und einer transparenten Plexiglastür.

- Unteren Bedienungsknopf
- Timer von 0 bis 2 h
- Vorrichtung zur Unterbrechung beim Öffnen der Türen
- Abschließbar
- Schutzklasse IP24

Art. Nr.	Bezeichnung	Maße B x T x H (mm)	CHF
909851	Eintüriger Schrank mit Magnetleiste	575 x 170 x 600	AA -

Ersatzrohr für Schrank Länge 575 mm

Art. Nr.	Bezeichnung	CHF
909852	UV-Lampe, 15 W	AA -



Ablageregale aus Edelstahl



- Voll-Edelstahlregale AISI 304 18/8
- Satinierte Oberfläche
- Bestehend aus 4 Ebenen und 4 Standfüße
- Ebenen in 150-mm-Schritten einstellbar
- Schwarze Kunststofffüße
- Wird als Bausatz geliefert, einfach zu installieren und inklusive Schrauben

Edelstahl Regale

Maße H x T (mm)	Höhe 1800 mm		Höhe 2000 mm	
	Art. Nr.	CHF	Art. Nr.	CHF
800 x 500	-	-	783173	AA -
1000 x 500	783170	AA -	-	-

Zusätzliche Ebenen für Regale Höhe 1800 und 2000 mm

Art. Nr.	Maße H x T (mm)	CHF
783178	1000 x 500	AA -

Arbeitstische aus Edelstahl



Edelstahlstisch ohne Rückwand

Edelstahlstisch mit Rückwand

Tische aus Edelstahl mit abgerundeten Kanten. Gesicherte Hygiene und leichtere Reinigung.

- Schnelle Montage ohne Werkzeug
- Höhe: 900 mm
- Abgerundete vordere Blende und hintere Rückwand
- Beine aus Edelstahlrohren Durchmesser 45 mm
- Beine mit Gasdruckfedern und rutschfesten Endkappen ausgestattet
- Eingelegene Beine 65 mm bei Tisch mit Rückwand und 55 mm bei Mittlerem Tisch
- Akustischer Komfort, schallisolierte Arbeitsfläche



Verschiedene Längen und andere Maße auf Anfrage

Zentrale Edelstahlstische - Tiefe : 600 mm

Maße : T x L (mm)	Edelstahlstisch ohne Rückwand		Edelstahlstisch mit Rückwand	
	Art. Nr.	CHF	Art. Nr.	CHF
600 x 600	909826	AA -	909831	AA -
600 x 1000	909827	AA -	909832	AA -
600 x 1200	909828	AA -	909833	AA -
600 x 1400	909829	AA -	909834	AA -
600 x 1500	909830	AA -	909835	AA -

Zentrale Edelstahlstische - Tiefe : 700 mm

Maße : T x L (mm)	Edelstahlstisch ohne Rückwand		Edelstahlstisch mit Rückwand	
	Art. Nr.	CHF	Art. Nr.	CHF
700 x 700	909836	AA -	909841	AA -
700 x 1000	909837	AA -	909842	AA -
700 x 1200	909838	AA -	909843	AA -
700 x 1400	909839	AA -	909844	AA -
700 x 1500	909840	AA -	909845	AA -

Labormöbel und -schränke

Mobile Möbel

- Möbel mit Türen und / oder Schubladen
- Weiße, wasserabweisende Melaminplatten, Dicke 19 mm
- 4 Lenkrollen, davon 2 mit selbsthemmenden Bremsen
- Flügeltüren mit verdeckten Scharnieren, Öffnung 110°
- Eintüriges Möbel mit 1 verstellbaren Regalebene
- Montiert geliefert, Schlösser optional

Möbel mit Türen

Art. Nr.	Maße B x T x H (mm) (inkl. Rollen)	Zusammensetzung	CHF
922200	500 x 470 x 720	1 Tür - 1 Regal	AA -
922201	1000 x 470 x 720	2 Türen - 1 Regal	AA -

Schlossoptionen

Art. Nr.	Bezeichnung	CHF	
922209	Schloss* / **	AA -	* Schloss Montage verpflichtet ** Für 2-türige Möbel : 2 x 922209 und 1 x 922238 pro Möbelstück
922238	Pauschale Möbel Schloss Montage	AA -	

Schubladenmöbel

Art. Nr.	Maße B x T x H (mm) (inkl. Rollen)	Zusammensetzung	CHF
922202	500 x 470 x 720	4 Schubladen	AA -

Schlossoptionen

Art. Nr.	Bezeichnung	CHF	
922209	Schloss* / **	AA -	* Schloss Montage verpflichtet ** Für Möbel mit 4 Schubladen : 4 x 922209 und 1 x 922238 pro Möbelstück
922238	Pauschale Möbel Schloss Montage	AA -	

Schrank mit Türen und Schubladen

Art. Nr.	Maße B x T x H (mm) (inkl. Rollen)	Zusammensetzung	CHF
922203	1000 x 470 x 720	1 Tür und 4 Schubladen	AA -
922204	500 x 470 x 720	1 Tür, 1 Regal und 1 Schublade	AA -

Schlossoptionen

Art. Nr.	Bezeichnung	CHF	
922209	Schloss* / **	AA -	* Schloss Montage verpflichtet ** Für Möbel mit Schubladen und Türen : 1 x 922209 pro Tür und pro Schublade und 1 x 922238 pro Schrank
922238	Pauschale Möbel Schloss Montage	AA -	

Möbel unter Becken

Art. Nr.	Maße B x T x H (mm) (inkl. Rollen)	Zusammensetzung	CHF
922206	1000 x 470 x 720	1 Tür - 1 Regal	AA -
922207	500 x 470 x 720	2 Türen - 1 Regal	AA -



Werden zusammengebaut geliefert. Gebrauchsfertig.

Hängende Möbel

- Weiße, wasserabweisende Melaminplatten, Dicke 19 mm
- Mit voller(n) Flügeltür(en) oder Glasschiebetür(en)
- Montiert geliefert
- Ausgestattet mit einem Regal für 1-türiges Modell und 2 Regale für 2-türiges Modell
- Mitteltrennwand für 2-türigen Schrank

Maße B x T x H (mm)	Volle Türen	Glastüren	Zusammensetzung	Art. Nr.	CHF
500 x 350 x 700	Ja	-	1 Tür - 1 Regal	922210	AA -
500 x 350 x 700	-	Ja	1 Tür - 1 Regal	922236	AA -
1000 x 350 x 700	Ja	-	2 Türen - 2 Regale	922211	AA -
1000 x 350 x 700	-	Ja	2 Türen - 2 Regale	922237	AA -

Hohe Schränke

- Weiße, wasserabweisende Melaminplatten, Dicke 19 mm
- Flügeltüren
- Ausgestattet mit 4 Regalen für das 1-türige Modell und 2 x 4 Regalen für das 2-türige Modell
- Zweitüriges Modell mit Mitteltrennwand
- Fußgestelle mit 4 Nivellierzylindern
- Montiert geliefert

Art. Nr.	Maße B x T x H (mm)	Zusammensetzung	CHF
922213	500 x 600 x 2000	1 Flügeltür und 4 Regale	AA -
922214	1000 x 600 x 2000	2 Flügeltüren und 2 x 4 Regale (Mitteltrennwand)	AA -

Schrank Option

Art. Nr.	Bezeichnung	CHF
922216	Zusatzregal	AA -

Köttermann Labormöbel



Planen Sie ein neues Labor?
Verlieren Sie keine Zeit...
Rufen Sie uns an!
Wir kümmern uns um die komplette
Studie: 3D-Pläne, Kostenvoranschläge,
Installation...



Köttermann feste und mobile Arbeitstische

- Unterschiedliche Breiten und Tiefen
- Melaminbeschichtung TopResist oder Trespa Toplab Plus
- Tisch mit einer Stahlablage
- Unterstütztes Gesamtgewicht : 250 kg fester Labortisch und 100 kg mobiler Tisch
- Lieferung als Bausatz, einfache Montage durch Verschrauben und Verkleben

- **Melamin TopResist®** ohne Rand, vielseitig einsetzbar, gute Chemikalienbeständigkeit, robust, ideal für Geräte
- **HPL-Laborqualität, Trespa® TopLab® PLUS** : hergestellt aus Phenolharzen und Zellulosefasern. Sehr dicht, ausgezeichnete chemische Beständigkeit, verrottungsfest. Leicht zu dekontaminieren, ideal für Reinräume, Nassbereiche und verschiedene Anwendungen



Feste Tische 600 mm tief und 900 mm hoch

Beschichtung	TopResist®-Melamin		Trespa Toplab® Plus		
	Maße (mm) : B x T x H	Art. Nr.	CHF	Art. Nr.	CHF
	900 x 600 x 900	382209	AA -	382228	AA -
	1200 x 600 x 900	382210	AA -	382229	AA -
	1500 x 600 x 900	382211	AA -	382230	AA -

Mobile Tische Tiefe 600 mm Höhe 900 mm

Beschichtung	TopResist®-Melamin		Trespa Toplab® Plus		
	Maße: B x T x H (mm)	Art. Nr.	CHF	Art. Nr.	CHF
	1200 x 600 x 900	382215	AA -	382220	AA -
	1500 x 600 x 900	382216	AA -	382221	AA -

Feste Tische 750 mm tief und 900 mm hoch

Beschichtung	TopResist®-Melamin		Trespa Toplab® Plus		
	Maße (mm) : B x T x H	Art. Nr.	CHF	Art. Nr.	CHF
	900 x 750 x 900	382212	AA -	382231	AA -
	1200 x 750 x 900	382213	AA -	382232	AA -
	1500 x 750 x 900	382214	AA -	382233	AA -

Mobile Tische Tiefe 750 mm Höhe 900 mm

Beschichtung	TopResist®-Melamin		Trespa Toplab® Plus		
	Maße: B x T x H (mm)	Art. Nr.	CHF	Art. Nr.	CHF
	900 x 750 x 900	382217	AA -	382222	AA -
	1200 x 750 x 900	382218	AA -	382223	AA -
	1500 x 750 x 900	382219	AA -	382224	AA -

Köttermann Unterlabortisch-Möbel auf Rollen

- **Stahlkonstruktion**
- **Auf Rädern**
- **Flügel Türen, Schubladen oder kombinierte Türen und Schubladen**
- **Geräuschloses Schließen**
- **Möbel mit Schloss**
- **Möbelhöhe 740 mm und Tiefe 516 mm**

Bezeichnung	Breite : 450 mm	Breite : 600 mm	Breite : 900 mm	Breite : 1200 mm
1 Tür und 1 Regal (Scharniere links)	382151	382159	-	-
CHF	AA -	AA -	-	-
2 Türen - 1 Regal	-	-	382205	382143
CHF	-	-	AA -	AA -
4 Schubladen (Schubladen H : 150 mm)	382154	382162	382171	382146
CHF	AA -	AA -	AA -	AA -
2 Schubladen (Schubladen H : 300 mm)	382150	382158	382167	382142
CHF	AA -	AA -	AA -	AA -



4 Schubladen



2 Schubladen



2 Türen - 1 Regal



1 Tür - 1 Regal

Köttermann Hohe Schränke für das Labor

- **Galvanisch verzinkte Stahlkonstruktion**
- **Farbe: Arktisweiß, anthrazitfarbener Sockel**

- **Außenhöhe : 1920 mm**
- **Verschiedene Breiten: von 600 bis 1200 mm**



Offener Schrank 3 Regale



2 Türen



2 Schiebetüren aus Glas



2 Schiebetüren aus Glas,
2 Türen darunter

Hohe Schränke mit einer Tiefe von 366 mm

Bezeichnung	Breite : 600 mm	Breite : 900 mm	Breite : 1200 mm
Offener Schrank 3 Regale	382024	382028	382018
CHF	AA -	AA -	AA -
2 Türen	-	382029	382019
CHF	-	AA -	AA -
2 Schiebetüren aus Glas	-	382027	382017
CHF	-	AA -	AA -
2 Schiebetüren aus Glas, 2 Türen darunter	-	382036	382034
CHF	-	AA -	AA -

Hohe Schränke mit einer Tiefe von 516 mm

Bezeichnung	Breite : 600 mm	Breite : 900 mm	Breite : 1200 mm
Offener Schrank 3 Regale	382025	382031	382021
CHF	AA -	AA -	AA -
Schrank 2 Türen 3 Regale	-	382033	382023
CHF	-	AA -	AA -
Schrank 2 Türen 4 Auszieh-Regale	-	382032	382022
CHF	-	AA -	AA -
2 Schiebetüren aus Glas	-	382030	382020
CHF	-	AA -	AA -
2 Schiebetüren aus Glas, 2 Türen darunter	-	382037	382035
CHF	-	AA -	AA -

Labortisch Arbeitsmöbel zum Zusammenbauen

Arbeitsmöbel zum Zusammenbauen verschiedene Farben der Gestelle, Blenden und Kanten der Regale

Enthalten:

- Arbeitsplatte mit oder ohne Wasserbecken
- 2 Metallbeine von 600 mm oder 750 mm mit oder ohne Rückwand
- (3 Metallbeine für Arbeitstisch 1800 mm) -
- 1 Frontblende aus Laminat
- 1 Rückblende
- 1 Möbelanschlag
- 1 Flüssigkeitsabdeckung



Labortisch ohne Rückwand-Ablage
600-900-1200-1500 mm

- **Maximale Belastung : 180 kg**
- **Zusätzliche Montage möglich, bitte anfragen**
- **Zertifiziert nach der Norm AFNOR 15201**
- **3 mögliche Beschichtungen: emailliertes Glas, Laminat und Strecksandstein**
- **Farben nach Wahl :**
 - Farbe des Gestells: weiß oder **rot**
 - Farbe der Blende und der Kante des Fachbodens: weiß, gelb oder grau (bei der Bestellung anzugeben)

Labortisch Fußgestell Tiefe 750 mm

Beschichtung	Emailliertes Glas		Laminat		Strecksandstein		
	Maße: B x T (mm)	Art. Nr.	CHF	Art. Nr.	CHF	Art. Nr.	CHF
750 mm Arbeitsplatte und 750 mm tiefes Metallgestell							
	600 x 750	374124	AA -	374164	AA -	374204	AA -
	900 x 750	374125	AA -	374165	AA -	374205	AA -
	1200 x 750	374126	AA -	374166	AA -	374206	AA -
	1500 x 750	374127	AA -	374167	AA -	374207	AA -
	1800 x 750	374128	AA -	374168	AA -	374208	AA -

Labortisch Gesamttiefe 600 mm oder 750 mm

Beschichtung	Emailliertes Glas		Laminat		Strecksandstein		
	Maße: B x T (mm)	Art. Nr.	CHF	Art. Nr.	CHF	Art. Nr.	CHF
600 mm Arbeitsplatte und 600 mm tiefes Metallgestell							
	600 x 600	374100	AA -	374140	AA -	374180	AA -
	900 x 600	374101	AA -	374141	AA -	374181	AA -
1	1200 x 600	374102	AA -	374142	AA -	374182	AA -
	1500 x 600	374103	AA -	374143	AA -	374183	AA -
2	1800 x 600	374104	AA -	374144	AA -	374184	AA -
750 mm Arbeitsplatte und 600 mm tiefes Metallgestell							
	600 x 750	374116	AA -	374156	AA -	374196	AA -
	900 x 750	374117	AA -	374157	AA -	374197	AA -
	1200 x 750	374118	AA -	374158	AA -	374198	AA -
	1500 x 750	374119	AA -	374159	AA -	374199	AA -
	1800 x 750	374120	AA -	374160	AA -	374200	AA -



TIPP



Auch in denselben Maßen erhältlich: Labortisch mit Wasserbecken (Foto Nr. 4), bitte anfragen.

Anmerkung :

Arbeitstische mit einer Tiefe von 750 mm und einem Fußkreuz von 600 mm können nicht mit einer Ablage ausgestattet werden. Er kann nur bei Tischen mit einer Tiefe von 750 mm und einem Fußgestell mit einer Tiefe von 750 mm nachträglich hinzugefügt werden.

750 mm tiefe Tische mit einem 600 mm breiten Fußkreuz können an der Wand entlang aufgestellt werden, selbst wenn Flüssigkeiten (z. B. Wasser) durchlaufen, da zwischen Wand und Fußkreuz ein Abstand von 150 mm besteht.

Labortisch mit Rückwand-Ablage Höhe 90 cm

- **Labortisch mit Rückwand**
- **Die melaminbeschichtete Rückwand ermöglicht die Aufnahme von Wasserhähne und Steckdosen**

Labortisch mit Rückwand Ablage Gesamttiefe 750 mm

Beschichtung	Emailliertes Glas		Laminat		Strecksandstein		
	Maße* : B x T (mm)	Art. Nr.	CHF	Art. Nr.	CHF	Art. Nr.	CHF
600 mm Arbeitsplatte und 600 mm tiefes Metallgestell							
	600 x 750	374108	AA -	374148	AA -	374188	AA -
	900 x 750	374109	AA -	374149	AA -	374189	AA -
1	1200 x 750	374110	AA -	374150	AA -	374190	AA -
	1500 x 750	374111	AA -	374151	AA -	374191	AA -
	1800 x 750	374112	AA -	374152	AA -	374192	AA -

Labortisch mit Rückwand Ablage Gesamttiefe 900 mm

Beschichtung	Emailliertes Glas		Laminat		Strecksandstein		
	Maße* : B x T (mm)	Art. Nr.	CHF	Art. Nr.	CHF	Art. Nr.	CHF
750 mm Arbeitsplatte und 750 mm tiefes Metallgestell							
	600 x 900	374132	AA -	374172	AA -	374212	AA -
	900 x 900	374133	AA -	374173	AA -	374213	AA -
	1200 x 900	374134	AA -	374174	AA -	374214	AA -
	1500 x 900	374135	AA -	374175	AA -	374215	AA -
3	1800 x 900	374136	AA -	374176	AA -	374216	AA -

* die Gesamttiefe entspricht der Tiefe des Tisches + der Rückwand (150 mm)

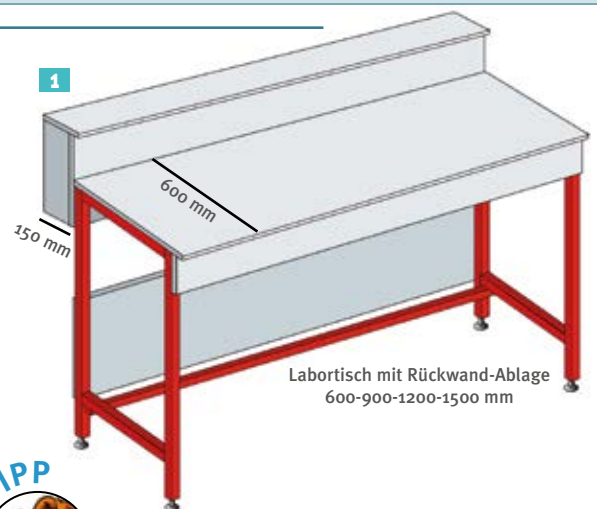

Labortisch mit Rückwand-Ablage
600-900-1200-1500 mm

TIPP



Die Arbeitstische mit Rückwand-Tablett sind auch mit Wasserbecken in denselben Maße erhältlich. (Foto Nr. 4)



Labortisch mit Rückwand-Tablett
mit Wasserbecken 1800 mm

Labortische mit Becken Höhe 90 cm

- Enthält:
 - 1 Arbeitsplatte mit Becken
 - 1 Abfluss
 - 1 Frontblende
 - 1 fester Schrank unter Becken oder Metallgestell
 - Mit oder ohne Rückwand mit Ablagefläche

Labortisch mit Becken auf Möbel

Zusammensetzung des Beckens		Becken aus Strecksandstein		Polypropylen-Behälter	
Maße : B x T (mm)	Anzahl Becken	Art. Nr.	CHF	Art. Nr.	CHF
600 x 600	1	374276	AA -	374260	AA -
900 x 600	1	-	-	374261	AA -
1200 x 600	2	-	-	374262	AA -
1500 x 600	2	-	-	374263	AA -
600 x 750	1	374281	AA -	374264	AA -
900 x 750	1	-	-	374265	AA -
1200 x 750	2	-	-	374266	AA -
1500 x 750	2	-	-	374267	AA -

Labortisch mit Becken auf Schrank und Rückwand mit Ablage

Zusammensetzung des Beckens		Becken aus Strecksandstein		Polypropylen-Behälter	
Maße : B x T (mm)	Anzahl Becken	Art. Nr.	CHF	Art. Nr.	CHF
600 x 750	1	374519	AA -	374268	AA -
900 x 750	1	-	-	374269	AA -
1200 x 750	2	-	-	374270	AA -
1500 x 750	2	-	-	374271	AA -
600 x 900	1	374524	AA -	374272	AA -
900 x 900	1	-	-	374273	AA -
1200 x 900	2	-	-	374274	AA -
1500 x 900	2	-	-	374275	AA -

Zubehör: Wasserhähne

Wasserhähne Schwanenhals à 250 für Becken und Schwanenhals 150 Grad für Wasserbecken.

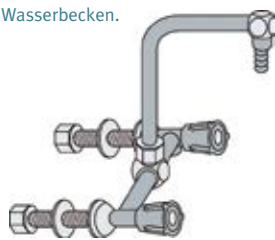

Wasserhahn auf Rückwand

Wasserhahn auf dem Tisch



	Schwanenhals 250 Grad		Schwanenhals 150 Grad	
	Art. Nr.	CHF	Art. Nr.	CHF
Warm- und Kaltwassermischer	374306	AA -	-	-
Kaltwasserhahn	374308	AA -	374307	AA -

Art. Nr.	Bezeichnung	CHF
374316	Wasserzulaufschlauch (2 Schläuche für den Mischer)	AA -
374318	Flexibler Abfluss	AA -

Wasserhähne auf dem Tisch		Schwanenhals 250 Grad		Schwanenhals 150 Grad	
		Art. Nr.	CHF	Art. Nr.	CHF
Warm- und Kaltwassermischer		374361	AA -	-	-
Kaltwasserhahn		374313	AA -	374312	AA -

Art. Nr.	Bezeichnung	CHF
374317	Gerader Zuleitungsschlauch auf dem Tisch (für den Mischer 2 Schläuche vorsehen)	AA -
374318	Flexibler Abfluss	AA -

Wiegetisch

Art. Nr.	Maße : B x T (mm)	Rückwand Tablett	CHF
374252	600 x 600	Ohne	AA -
374253	600 x 750	Mit	AA -
374254	600 x 750	Ohne	AA -
374255	600 x 900	Mit	AA -

- Laminierte Arbeitsplatte mit Anti-Vibrationsmasse
- Höhe: 900 mm

Wiegetisch ohne Rückwand



Art des Beckens	Labortisch Breite (mm)	Innenmaße des Beckens (L x B x T) (mm)
Aus Strecksandstein	600	1 Becken: 450 x 390 x 210
Hergestellt aus Polypropylen	600 900 1200 und 1500	1 Becken: 380 x 380 x 210 1 Becken: 540 x 380 x 310 2 Becken : 380 x 380 x 210

Labortisch mit Becken, auf Möbel

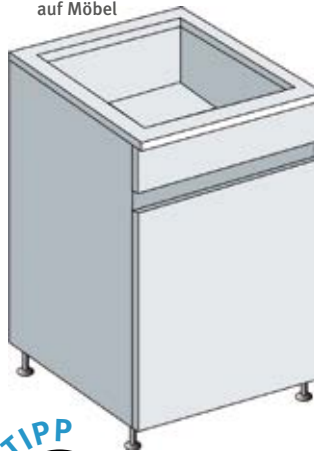

Labortisch mit Becken und Rückwand, auf Fußgestell

TIPP



Ebenfalls erhältlich: Labortisch mit Becken auf Fußgestell und/oder Tabelett-Rückwand, bitte anfragen.

Weitere Becken auf Anfrage

Winkel für Labortische

- Enthält:
 - 1 Arbeitsplatte
 - 1 Eckgestell mit oder ohne Rückwand-Tablett (Tiefe der Rückwand 150 mm)



Bloßer Winkel



Ecke mit Rückwand

Bloßer Winkel

Beschichtung	Emailliertes Glas		Laminat		Strecksandstein	
	Art. Nr.	CHF	Art. Nr.	CHF	Art. Nr.	CHF
Maße: B x T (mm)						
600 x 600	374220	AA -	374224	AA -	374228	AA -
750 x 750	374222	AA -	374226	AA -	374230	AA -

Winkel mit Rückwand Ablage

Beschichtung	Emailliertes Glas		Laminat		Strecksandstein	
	Art. Nr.	CHF	Art. Nr.	CHF	Art. Nr.	CHF
Maße: B x T (mm)						
750 x 750	374221	AA -	374225	AA -	374229	AA -
900 x 900	374223	AA -	374227	AA -	374231	AA -

Zentraler technischer Kasten

- Passt zwischen zwei Labortische
- Zu montieren
- Enthält:
 - melaminbeschichtetes Gehäuse
 - laminierte Schwenkarme
 - kompakte Harz-Oberfläche

Bloßer zentraler technischer Kasten

Maße (mm)	600 x 300	900 x 300	1200 x 300	1500 x 300	1800 x 300
Art. Nr.	374232	374233	374234	374235	374236
CHF	AA -	AA -	AA -	AA -	AA -

Zentraler Technischer Kasten mit Wasserbecken

Maße (mm)	1200 x 300	1500 x 300	1800 x 300
Art. Nr.	374237	374238	374239
CHF	AA -	AA -	AA -

Zubehör: Steckdosen für Rückwand oder Technische Kästen

Art. Nr.	Bezeichnung	CHF
374319	3 verkabelte Steckdosen (2 P + T)	AA -
374320	4-fach verkabelte Steckdosenleiste (2 P + T)	AA -

Möbel mit Rollen

Möbel mit Türen

Art. Nr.	Maße : B x T x H (mm)	Zusammensetzung	CHF
374323	535 x 720 x 450	1 Tür - 1 Regal	AA -
374328	835 x 720 x 450	2 Türen - 1 Regal	AA -
374334	1135 x 720 x 450	2 Türen - 1 Regal	AA -

Möbel mit 3 Schubladen

Art. Nr.	Maße : B x T x H (mm)	CHF
374383	535 x 720 x 450	AA -
374384	835 x 720 x 450	AA -

Schrank mit Türen und Schubladen
374325



Schrank mit Türen und Schubladen
374330



Möbel mit Türen und Schubladen

Art. Nr.	Maße : B x T x H (mm)	Zusammensetzung	CHF
374330	835 x 720 x 450	1 Tür +1 Schublade - 1 Regal	AA -
374325	535 x 720 x 450	1 Tür +1 Schublade - 1 Regal	AA -

Zubehör: Schlösser

Art. Nr.	Bezeichnung	CHF
374438	Schloss für mobile Möbel mit 1 oder 2 Türen	AA -
374439	Schloss für bewegliche Möbel an oberer Schublade	AA -
374440	Zentralverschluss für mobile Schubladenschränke	AA -

Einbaumöbel mit Schiebetüren

Maße: L (mm)	Für Fußgestell mit einer Tiefe von 600 mm		Für Fußgestell mit einer Tiefe von 750 mm	
	Art. Nr.	CHF	Art. Nr.	CHF
1200	374335	AA -	374338	AA -
1500	374336	AA -	374339	AA -
1800	374337	AA -	374340	AA -

- Wird als Bausatz geliefert, der unter einem Labortisch montiert werden muss
- Passt unter den Rahmen des Labortischs

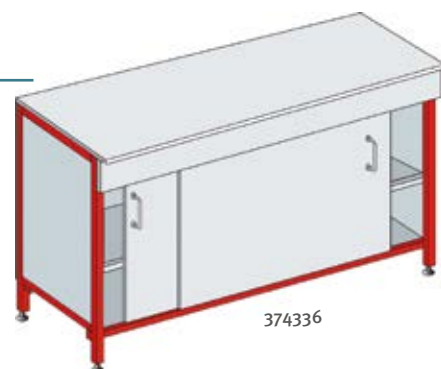

Halber Schrank nur für Labortisch 1800

855	374341	AA -	374342	AA -
-----	--------	------	--------	------

Ablagemöglichkeiten

Wandschränke

- Voll- oder Glastüren
- Weißes Melamin
- 1 verstellbare Ablage
- Montiert geliefert
- B x T x H (mm): 900 x 370 x 800

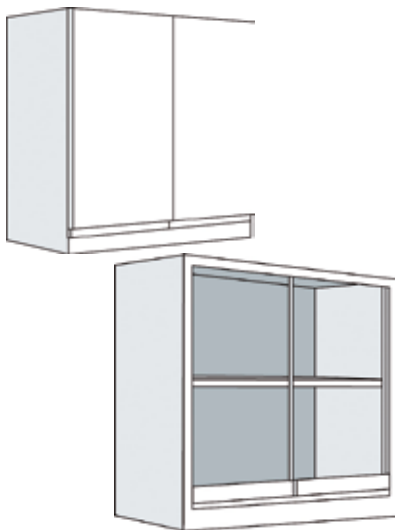

Art. Nr.	Bezeichnung	CHF
374343	Schrank mit vollen Türen	AA -
374346	Schrank mit Glastüren	AA -

Hoher Schrank

- Weiße Melaminbeschichtung, 165° Öffnung
- 3 Regale, davon 2 höhenverstellbar
- 1 Schloss und 2 Metallgriffe
- Wird als Bausatz geliefert: zum Zusammenbauen

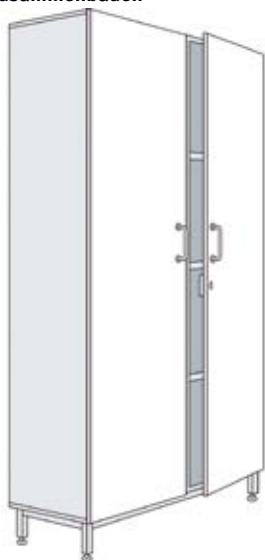

Art. Nr.	B x T x H (mm)	CHF
374345	1200 x 416 x 2000	AA -

Vitrinenschrank

- Hoch verglast 2 Schiebetüren 2 Regale auf Bodenträger
- Niedrig 2 Volle Türen mit 1 verstellbaren Regal auf Bodenträger
- Wird in 2 Teilen montiert geliefert (zum Zusammensetzen)

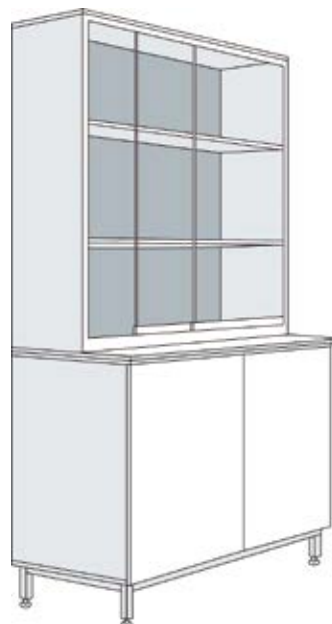

Art. Nr.	B x H (mm)	T hoch (mm)	T niedrig (mm)	CHF
374348	1200 x 2000	350	600	AA -

Hocker

- Aus eingespritztem Polypropylen
- Maße: 360 x 360 x 460 mm

Art. Nr.	Bezeichnung	CHF
039665B	Hocker	AA -



Hocker aus Edelstahl

- Vollständige Edelstahlkonstruktion
- Speziell für sterile Räume
- Kontinuierliches Schweißen
- Geschweißte Rohrenden
- Allseitig glatte Edelstahl-Sitzfläche
- Keine Auffangzone
- Höhe 700 mm
- Konstruktion Vierkantrohr 30 x 30 cm oder Rundrohr
- Maße der Sitzfläche : 300 x 300 mm

Art. Nr.	Bezeichnung	CHF
451002	Aseptischer Hocker	AA -



Verstellbare Fußstütze

- Massierende beulenförmige Oberfläche
- Feste Plattform
- In 2 Positionen einstellbare Neigung
- Maße L x T (cm) : 44,8 x 33



Art. Nr.	Bezeichnung	CHF
959002	Verstellbare Fußstütze	AA -

Aseptische Edelstahlhocker

- Speziell für Reinräume geschaffen
- Die Bügel, die aus rostfreiem Flachmaterial und nicht aus Rohren bestehen, weisen keine Auffangzonen auf
- Geeignet für Strahlwäsche
- Höhenverstellung durch Edelstahlschrauben von 490 bis 790 mm
- Fußgestell ø 530 mm
- Gestell und Sitzgestell aus Edelstahl
- Perfekte Stabilität dank der 5 Füße, die auf Edelstahlstützen montiert sind
- Langlebigkeit und Robustheit

Optionen

- Fußstütze: Sorgt für eine bequemere Arbeitshaltung, wenn der Sitz in der oberen Position ist
- Rollen

Art. Nr.	Bezeichnung	CHF
451000	Steh-Sitz-Hocker aus Edelstahl Tabat	AA -
451001	Sitz aus Edelstahl Siat	AA -
451003	Fußstützen	AA -
451004	Set mit Rollen	AA -



Hocker mit verstellbarer Höhe

- Runde Sitzfläche aus schwarzem Polyurethanschäum
- Höhenverstellung durch verchromte Teleskopsäule mit Lift-Gas-Arretierung und Sitzdämpfung

Art. Nr.	Modell	Fußstütze	Höhe (mm)	CHF
216007	Hoch	Mit	540 bis 780	AA -
216022	Hoch	Ohne	540 bis 780	AA -
216012	Zwischenstufe	Mit	470 bis 600	AA -
216027	Zwischenstufe	Ohne	470 bis 600	AA -
216036	Niedrig	Ohne	400 bis 530	AA -



Stehsitz

- Ergonomisches Konzept eliminiert die durch das Körpergewicht erzeugte Ermüdung beim Stehen
- Sehr stabil und mit geringem Platzbedarf auf dem Boden, lässt dem Nutzer Bewegungsfreiheit
- Maße Niedrig (L x B): 490 x 330 mm
- Höhenverstellung durch Lift-Gas-Säule mit Sitzdämpfung, schräg gestellt und drehfest arretiert oder durch mechanische Edelstahlsäule

Modell	Schwarz	Blau	Grau	CHF
Standard	216121	216123	216124	AA -
Edelstahl	216117	216119	-	AA -



Sitze Kor

Geliefert in SCHWARZ, andere Farben auf Bestellung erhältlich, bitte anfragen :

Anthrazitgrau (= Mundial Macadam)

Marineblau (= Mundial Saphir)

Jeansblau (= Mundial Blue Jean)

Rot (Mundial Cerise)

Orange (= Mundial Poterie)



690103



690105



690107



690113



690109



690115



690117

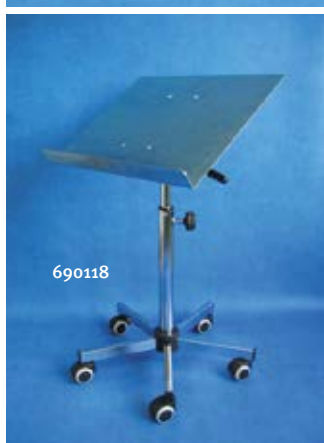

690118

Vinylsitze mit Gasdruckfeder

- Sitzfläche mit Schutzverkleidung
- schwingende Stahl-Rückenlehne, Höhen- und Tiefenverstellung
- Einstellungen durch Gasdruckfeder
- Geliefert in Schwarz (andere Farben erhältlich, bitte anfragen)

Art. Nr.	Bezeichnung	Sitzfläche (cm)	Höhe (cm)	Fußstützen	CHF
690103	Sitz mit Rollen	41 x 40	55 - 80	In T	AA -
690104	Sitz mit 5 Kufen	41 x 40	55 - 80	In T	AA -
690105	Sitz mit Rollen	41 x 40	55 - 80	Im Kreis	AA -
690106	Sitz mit 5 Kufen	41 x 40	55 - 80	Im Kreis	AA -
690107	Sitz mit Rollen	45 x 43	55 - 80	Im Kreis	AA -
690108	Sitz mit 5 Kufen	45 x 43	55 - 80	Im Kreis	AA -

Polyurethan-Sitze mit Gasdruckfeder

- In Höhe und Tiefe verstellbare schmale-Rückenlehne
- Höhenverstellbarer Fußstützenring
- Verchromtes Stahlgestell auf Polyurethan-Rolle
- Geliefert in Schwarz

Art. Nr.	Bezeichnung	Sitzfläche (cm)	Höhe (cm)	Fußstützen	CHF
690113	Sitz mit Rollen	46 x 42	55 - 80	Im Kreis	AA -
690114	Sitz mit 5 Kufen	46 x 42	55 - 80	Im Kreis	AA -

Vinylhocker mit Gasdruckfeder

- Gepolsterte Sitzfläche rund Ø 33 cm
- Geliefert in Schwarz (andere Farben erhältlich, bitte anfragen)

Art. Nr.	Bezeichnung	Höhe (cm)	Fußstützen	CHF
690109	Hocker mit 5 Rollen	55 - 80	Im Kreis	AA -
690110	Hocker mit 5 Kufen	55 - 80	Im Kreis	AA -
690111	Hocker mit 5 Rollen	55 - 80	In T	AA -
690112	Hocker mit 5 Kufen	55 - 80	In T	AA -

Stehsitz Vinyl mit Gasdruckfeder

- 5-Stern-Fußkreuz aus schwarzem, verstärktem Polyamid Ø 560 mm
- 5 extra große konische Kufen
- Ergonomische Sitzfläche Sattel

Art. Nr.	Bezeichnung	Sitzfläche (cm)	Höhe (cm)	CHF
690115	Stehsitz	38 x 26	53 - 79	AA -
690116	Stehsitz	32 x 30	56 - 82	AA -

Rollender Tisch

- Tisch mit variabler Höhe
- 670 x 470 mm große Melaminplatte
- Stoßfeste Kanten und abgerundete Ecken

Art. Nr.	Bezeichnung	Maße des Tablett (mm)	CHF
690117	Rollender Tisch	670 x 470	AA -

Desserttisch

- Neigbares Tablett
- Platte 550 x 400 mm
- Variable Neigung, freie oder geschlossene Schwenkung
- Basis verchromter Stahl auf Rollen Ø 50 mm
- Tragfähigkeit : 40 kg

Art. Nr.	Bezeichnung	Maße des Tablett (mm)	CHF
690118	Desserttisch mit kippbarer Platte	500 x 400	AA -

Polyurethan-Sitze Eco

- Polyurethan-Integralschaum
- Fußkreuz aus Polyamid
- Mechanismus Dauerkontakt
- Höhenverstellbare Sitzfläche
- Maße der Sitzfläche : 400 x 395 mm
- Rückenlehnenmaße : 350 x 200 mm
- Zertifiziert nach der Norm EN 1021 1-2

Art. Nr.	Rückenlehne	Basis	Fußstützen	Höhe (mm)	CHF
216427	Ständiger Kontakt	Rollen	Nein	480 - 610	AA -

216427



Konzept-Sitze

- Ergonomisch, verringern die Ermüdung
- Vielseitig
- Umweltfreundlich
- 5-Stern-Fußkreuz aus Stahl mit Gelenkgleitern oder Rollen
- Lift-Gas-Säule für verstellbare Sitzhöhe
- Sitzkissendämpfer
- Einteilige Aluminium-Fußstütze, höhenverstellbar mit peripherer Klemmung
- Verformbare Sitzfläche aus schwarzem, weichem Polyurethanschaum, um 2° nach vorne geneigt
- Montage auf Elastomer-Pads: System passt sich selbst an die Bewegungen des Nutzers an
- Mit oder ohne Lendenwirbelstütze aus weichem, schwarzem Polyurethanschaum, in der Tiefe verstellbar
- Garantie: 5 Jahre



Sitzhöhe (mm)	Art der Füße	Ohne Lendenwirbelstütze		Mit Lendenwirbelstütze	
		Art. Nr.	CHF	Art. Nr.	CHF
470 bis 605	Kufen	216327	AA -	216334	AA -
510 bis 645	Blockierte Rollen unter Last	216328	AA -	216335	AA -
510 bis 645	Standardrollen	216329	AA -	216336	AA -
510 bis 645	Rollen mit weicher Bereifung	216330	AA -	216337	AA -
510 bis 645	Gebremste Rollen bei Leergewicht	216331	AA -	216338	AA -
610 bis 855	Hoch mit Kufen	216332	AA -	216339	AA -
610 bis 855	Hoch auf Kufen mit Fußstütze	216333	AA -	216340	AA -
660 bis 765	Kufen mit Fußsteuerung	216341	AA -	-	-
660 bis 765	Unter Last feststellbare Rollen mit Fußsteuerung	216342	AA -	-	-
660 bis 765	Weich bereifte Rollen mit Fußsteuerung	216343	AA -	-	-

Stehsitz / Hocker

- Ergonomisch geformte, nach vorne geneigte Sitzfläche aus weichem Polyurethanschaum, der optimalen Komfort gewährleistet (Dicke mindestens 4 cm)
- Kein Aufwärm- oder Schwitzeffekt
- Höhenverstellung durch Lift-Gas-Säule : 550 bis 790 mm
- Sehr große Robustheit: Das patentierte weiche Polyurethan Kango widersteht scharfen Werkzeugen, Funken, leichten Säuren und Kohlenwasserstoffen
- Mit herkömmlichen Reinigungsmitteln waschbar
- Gibt es auch in Edelstahl, mit Polyurethan- oder Polyolefinbeschichtung (bitte anfragen)

Modell	Fußablage	Fußgestell	Schwarz	Blau	CHF
Hoch	Ja	Kurz	216044B	216050B	AA -
Hoch	Ja	Lang	216045B	216051B	AA -
Hoch	Nein	Kurz	216056B	216062B	AA -
Hoch	Nein	Lang	216057B	216063B	AA -
Zwischenstufe	Ja	Kurz	216067B	216071B	AA -
Zwischenstufe	Ja	Lang	216068B	216072B	AA -
Intermediär	Nein	kurz	216075B	-	AA -
Mittelstufe	Nein	lang	216076B	-	AA -
Niedrig	Nein	Kurz	216080B	216094B	AA -
Niedrig	Nein	Lang	216081B	216095B	AA -
Niedrig Standard-Rolle	Nein	Lang	216082B	216096B	AA -
Niedrig gebremste Rolle Leer	Nein	Lang	216083B	216097B	AA -
Niedrig Rolle blockiert bei Belastung	Nein	Lang	216084B	216098B	AA -
Niedrig ungebremste Rolle	Nein	Lang	216085B	216099B	AA -



ALSIT-Laborstühle und -Hocker

POLYURETHAN-BEREICH

- **Beschichtung :**
 - schwarz - Polyurethan (PU)-Beschichtung, kompakter Schaum, der um eine Stützstruktur gespritzt wird - beständig gegen Stöße, Schnitte, Funken und gängige Lösungsmittel
- **Gaszylinder:** , verchromtes Stahlrohr mit Stoßdämpfer, geprüft nach DIN 4550, höhenverstellbar
- **Beine:** aus verchromtem Stahl auf Gleitern oder Rollen, Durchmesser 54 cm



- Hocker** ➤ **Sitz:** Ø 33 cm, Dicke 5 cm
➤ **Aus schwarzem PU**

Art. Nr.	Basis	Fußablage	Sitzhöhe (cm)	CHF
694068	5 Pads	Nein	48 - 68	AA -
694268	5 Pads	Ja	48 - 68	AA -
694069	5 Rollen	Nein	50 - 70	AA -
694269	5 Rollen	Ja	50 - 70	AA -

Technische Sitze

- **Sitz:** B x T (cm) = 46 x 42, gewölbt, mit Anti-Rutsch-Relief
- **Rückenlehne:** H (cm) = 30, verstellbar, mit Griff und Kugelgelenk
- **Fußstütze** - höhenverstellbarer Chromstahlring, Ø = 44 cm

Art. Nr.	Bezeichnung	Basis	Höhe sitzhöhe (cm)	CHF
694000	Schwarzer technischer PU-Sitz	5 Lenkrollen*	55 - 80	AA -
694070	Schwarzer technischer PU-Sitz	5 Pads	53 - 78	AA -

* Ø 5 cm Doppelrollen, ausgelegt für harte Böden

BOEING-SORTIMENT - PVC-BESCHICHTETER STOFF

- **Beschichtung :**
 - waschbar, aus expandiertem Material Boeing (PVC-beschichtetes Gewebe)
 - Brandschutzklasse M1 nach DIN4102B2 und EN1021-1-2
 - hochdichte Polsterung, hochelastischer Schaumstoff : optimaler Komfort bei längerem Gebrauch
- **Gaszylinder:** , verchromtes Stahlrohr mit Stoßdämpfer, geprüft nach DIN 4550, höhenverstellbar
- **Fußgestell :** aus verchromtem Stahl Ø 54 cm, auf Gleitern oder Rollen Ø 5 cm
- **Runde Fußstütze** aus verchromtem Stahl mit einem Durchmesser von 44 cm



694154

694157

694201

694167

694234

694260

694177

Eigenschaften	Hocker				Technische Sitze				Technische Sitze Sitz breit und Rückenlehne neigbar			
	Sitz: Ø 33 cm, Dicke 4,5 cm		Erleichterte Reinigung: Unterseite der Hocker mit wasserfester Vinylfolie überzogen		Sitzfläche: Breite 44 cm, Tiefe 40 cm		Rückenlehne: Höhe 25 cm, höhenverstellbar, Kugelgelenk		Sitzfläche: Breite 47 cm, Tiefe 44 cm		Rückenlehne: Höhe 33 cm, höhenverstellbar, mit Permanentkontakt (Rückenlehne in der Neigung verstellbar)	
Basis	5 Pads		5 Rollen		5 Pads		5 Rollen		5 Pads		5 Rollen	
Sitzhöhe (cm)	53 - 78		55 - 80		53 - 79		56 - 81		55 - 80		57 - 82	
Fußstütze	Nein	Ja	Nein	Ja	Nein	Ja	Nein	Ja	Nein	Ja	Nein	Ja
Farben												
Mandarine	694046	694195	694152	694209	694038	694221	694164	694232	694078	694244	694176	694256
Kiesel	694047	694196	694153	694210	694005	694270	694165	694233	694079	694245	694177	694257
Türkis	694048	694197	694154	694211	694039	694222	694166	694234	694080	694246	694178	694258
Kürbis	694049	694198	694155	694212	694040	694223	694167	694235	694081	694247	694179	694259
Kobalt	694050	694199	694156	694213	694002	694224	694168	694236	694082	694248	694180	694260
Ägäisblau	694051	694200	694157	694214	694041	694225	694169	694237	694083	694249	694181	694261
Pollen	694052	694201	694158	694215	694042	694226	694170	694238	694084	694250	694182	694262
Anthraxit	694053	694202	694159	694216	694001	694227	694171	694239	694085	694251	694183	694263
Schwarz	694054	694203	694160	694217	694006	694228	694172	694240	694086	694252	694184	694264
Rot	694055	694204	694161	694218	694007	694229	694173	694241	694087	694253	694185	694265
Glycin	694056	694206	694162	694219	694004	694230	694174	694242	694088	694254	694186	694266
Fuschia	694057	694207	694163	694220	694003	694231	694175	694243	694089	694255	694187	694267
CHF	AA -	AA -	AA -	AA -	AA -	AA -	AA -	AA -	AA -	AA -	AA -	AA -

* Rollen für harte Böden, gebremst bei Nichtbelastung und gebremst bei Belastung erhältlich, bitte fragen Sie uns.

ALSIT-Laborstühle und -Hocker (Fortsetzung)

ANTISTATIKBEREICH

Hocker : > Sitz: Ø 33 cm, Dicke 5 cm

Fußgestell	Sitzhöhe (cm)	Ohne Fußstütze		Mit Fußstütze	
		Art. Nr.	CHF	Art. Nr.	CHF
5 Pads	40 - 53	694290	AA -	694313	AA -
5 Pads	47 - 67	694291	AA -	694314	AA -
5 Pads	53 - 78	694292	AA -	694315	AA -
5 Pads	62 - 87	694293	AA -	694316	AA -
5 Rollen	42 - 55	694294	AA -	694317	AA -
5 Rollen	49 - 69	694295	AA -	694318	AA -
5 Rollen	55 - 80	694296	AA -	694319	AA -

- > Modell entworfen nach den Empfehlungen der Norm NF74010
- > Schwarze Vinylverkleidung
- > Gaszylinder: , verchromtes Stahlrohr mit Stoßdämpfer, geprüft nach DIN 4550, höhenverstellbar
- > Gestell aus verchromtem Stahl auf Gleitern oder Rollen, Durchmesser 54 cm



Stehsitz : > Sitzfläche B x T : 34 x 27 cm

Fußgestell	Sitzhöhe (cm)	Art. Nr.	CHF
5 Pads	53 - 78	694297	AA -
5 Pads	62 - 87	694298	AA -

Technische Sitze

- > Sitzfläche: Breite 44 cm, Tiefe 39 cm
- > Rückenlehne: Höhe 25 cm, höhenverstellbar

Technischer Sitz mit ständigem Kontakt

- > Sitzfläche: Breite 47 cm, Tiefe 44 cm
- > Rückenlehne: Höhe 33 cm, höhenverstellbar, verstellbare Neigung

Fußgestell	Sitzhöhe (cm)	Ohne Fußstütze		Mit Fußstütze		Ohne Fußstütze		Mit Fußstütze	
		Art. Nr.	CHF	Art. Nr.	CHF	Art. Nr.	CHF	Art. Nr.	CHF
5 Pads	41 - 54	694299	AA -	694320	AA -	694306	AA -	694325	AA -
5 Pads	48 - 68	694300	AA -	694321	AA -	694307	AA -	694326	AA -
5 Pads	54 - 79	694301	AA -	694322	AA -	694308	AA -	694066	AA -
5 Pads	63 - 88	694302	AA -	694323	AA -	694309	AA -	694327	AA -
5 Rollen	43 - 56	694303	AA -	694324	AA -	694310	AA -	694328	AA -
5 Rollen	50 - 70	694304	AA -	694325	AA -	694311	AA -	694329	AA -
5 Rollen	56 - 81	694305	AA -	694326	AA -	694312	AA -	694330	AA -

Stehhilfe FIN BIMOS

- > Breite Sitzfläche, die auf einer Säule mit ergonomischer Neigung montiert ist
- > Trägt 60% des Körpergewichts
- > Geringer Platzbedarf
- > Intuitive Bedienung und einfache Einstellung; Sitz um 20° drehbar
- > Höhenverstellbar : 660 bis 850 mm
- > Stabil, leicht und mobil
- > Große, integrierte Griffe
- > Robustes Aluminium-Fußkreuz
- > Sitzfläche aus PU-Schaum



Art. Nr.	Bezeichnung	CHF
724731	Stehhilfe FIN - Sitz aus PU-Schaum - schwarz	AA -
724732	Stehhilfe FIN - Sitz aus PU-Schaum - blau	AA -
724733	Stehhilfe FIN - Sitz aus PU-Schaum - grau	AA -
724734	Stehhilfe FIN ESD - Sitz aus PU-Schaum - grau	AA -



Technische Sitze BIMOS



Sitze Modell "Labor Basic"

- Breite, gepolsterte und geschwungene Sitzfläche und Rückenlehne, die Komfort und Ergonomie gewährleisten
- Einstellen der Sitzhöhe : 620 - 870 mm
- Einstellen der Sitzhöhe
- Einstellung der Sitzneigung (spezielles Modell)
- **2 Beschichtungen zur Auswahl :**

Duotec-Gewebe :

- Besteht zu 95 % aus Polyacryl und zu 5 % aus Lycra; reißfest und luftdurchlässig.

Skai-Stoff :

- Überlegene Abriebfestigkeit, waschbar und beständig gegen Desinfektionsmittel.

Modell	Laborstühle BASIC 1 auf Gleitern		Laborstühle BASIC 2 auf Rollen	
Gestell Farbe Schwarz	Ja		Ja	
Standard-Stahlfuß	Ja		Ja	
Lehne mit ständigem Kontakt	Ja		Ja	
Einstellung der Sitzneigung	Nein	Ja	Nein	Ja
Höhenverstellung der Rückenlehne	Ja		Ja	
Sitzhöhe (mm)	470 - 610		470 - 610	
Höhe der Rückenlehne (mm)	430	530	430	530
Bezug Sitz und Rückenlehne Stoff Duotec schwarz	724505	724507	724509	724511
CHF	AA -	AA -	AA -	AA -
Bezug der Sitzfläche und Rückenlehne Skai schwarz	724506	724508	724510	724512
CHF	AA -	AA -	AA -	AA -

Sitze Modell "Nexxit"

- Hoher Komfort und extreme Widerstandsfähigkeit.

- Hochwertige industrielle Ergonomie, intuitive und einfache Einstellungen
- Geeignet für längere Stationen am Arbeitsplatz: Sitz und Rückenlehne mit dicker, weicher Polsterung, die die Blutzirkulation fördert, und abgerundeten Kanten
- Extreme Mobilität, einfache Handhabung durch Griffe
- Mehrfach verstellbar: Sitztiefe, Sitzneigung und Rückenlehnenhöhe
- Rückenlehne: Funktionelle Griffe für die Bewegung, große Bewegungsfreiheit durch schmalen oberen Teil. Synchrones System mit automatischer Spannungsanpassung
- Gestell aus pulverbeschichtetem Stahl, sehr stabil (Aluminiumgestell optional erhältlich)
- Geliefert als Kit (Sitze mit Bezug als Option, bitte anfragen)
- **Bezug nach Wahl :**
 - Kunstleder: waschbar, pflegeleicht, beständig gegen Desinfektionsmittel. Antibakterielle Wirkung. PVC- und phthalatfrei; schwer entflammbar (EN 1021-1, 2);
 - Integralschaum (PU): robust und pflegeleicht. Waschbar, desinfektionsmittelbeständig. PVC-frei; schwer entflammbar (EN 1021-1, 2).



Weitere Beschichtungen, die auf unserer Website erhältlich sind. Das Sortiment ist auch in ESD-Ausführung erhältlich, bitte fragen Sie uns.



Sitz Nexxit 1, PU-Integralschaum, grüne Griffe



Modell	Sitz Nexxit 1		Sitz Nexxit 2		Sitz Nexxit 3	
	➤ Mit Gleitern		➤ Mit weichen Rollen für harte Böden (im Leerzustand gebremst)		➤ Mit Gleitern	
Sitzhöhe (mm)	-		450 - 600		570 - 820	
Breite des Sitzes (mm)			460			
Höhe der Rückenlehne (mm)			530			
Höhe Einstellung Rückenlehne (mm)			70			
Einstellung Sitztiefe (mm)			50			
Einstellung der Sitzneigung (°)			4			
Beschichtung	Kunstleder	PU-Schaum	Kunstleder	PU-Schaum	Kunstleder	PU-Schaum
Blaue Griffe	Art. Nr. 724602	Art. Nr. 724607	Art. Nr. 724622	Art. Nr. 724627	Art. Nr. 724642	Art. Nr. 724647
Anthrazit Griffe	724603	724608	724623	724628	724643	724648
Orangefarbene Griffe	724604	724609	724624	724629	724644	724649
Grüne Griffe	724605	724610	724625	724630	724645	724650
Ohne Griffe	724606	724611	724626	724631	724646	724651
CHF	AA -	AA -	AA -	AA -	AA -	AA -

Optionen

Art. Nr.	Bezeichnung	CHF
724657	Armlehnen für Nexxit-Sitz (2er-Set): in Höhe, Breite, Tiefe und Ausrichtung verstellbar	AA -
724583	Runde Fußstütze für Nexxit 1 und 2	AA -
724588	Feststellbare Rollen (unter Last blockiert) für Nexxit 3	AA -

Technische Sitze BIMOS (Fortsetzung)

Sitze Modell "Neon"

- Eine mechanische Struktur mit permanentem Kontakt oder synchronem System
- 2 abnehmbare, austauschbare Polsterkissen
- Bezug des Kissens je nach Verwendung wählen (andere Bezüge, bitte anfragen)
- Farbe der Polster: Standard schwarz und orangefarbener Rand (andere Farben auf Anfrage)
- Ergonomische, bequeme Form, unten verbreitert und oben schmal
- Rückenlehne mit ständigem Kontakt oder synchrones System
- Individuelle Einstellung der Rückenlehnenhöhe und Sitztiefe für eine perfekte Unterstützung des Rückens
- Als Bausatz geliefert, einfach zu montieren
- Andere Modelle, bitte kontaktieren Sie uns



➤ 2 Beschichtungen zur Auswahl :

Neon Kunstlederpolsterung :

- Waschbar, pflegeleicht, öl- und desinfektionsmittelbeständig, weich und bequem, sehr robust.

Neon Integralschaumpolsterung :

- extrem robust, abwaschbar, widerstandsfähig gegen mechanische Spannungen, funkenbeständig, unempfindlich gegen leichte Säuren und pflegeleicht ;
- empfohlen in Umgebungen, in denen mit aggressiven Substanzen umgegangen wird.

Modell	Neon 1 Sitze auf Gleitern		Neon 2 Sitze auf Rollen	
				
Fußkreuz Aluminium schwarz	Ja		Ja	
Lehne mit ständigem Kontakt	Ja	Nein	Ja	Nein
Synchrones System	Nein	Ja	Nein	Ja
Einstellung der Spannung	Ja		Ja	
Einstellen der Sitztiefe	Ja		Ja	
Einstellung der Sitzneigung	Ja		Ja	
Höhenverstellung der Rückenlehne	Ja		Ja	
Flexbandumrandung Standard / Happy Orange	Standard		Standard	
Kissen Kunstlederbezug Magic schwarz	724513	724515	724517	724519
CHF	AA -	AA -	AA -	AA -
Kissen Bezug Integralschaum schwarz	724514	724516	724518	724520
CHF	AA -	AA -	AA -	AA -

Sitze Modell "Labsit"

- Stühle, die für viele Labore geeignet sind
- Ergonomisch und flexibel, passen sich leicht den Bewegungen des Nutzers an
- 2 Arten von Bezügen: Kunstleder oder Polyurethanschaum, leicht zu pflegen und zu reinigen, antibakteriell behandelt
- Polyamid-Fußkreuz (Aluminium-Fußkreuz optional erhältlich)
- Modernes Design mit verschiedenen Farben zur Auswahl

Modell	Labsit 2 Sitz		Labsit 3 Sitz		Labsit 4 Sitz	
	➤ Auf Rollen und Gestell		➤ Auf Gleitern mit Fußstütze		➤ Selbstblockierende Rollen und kreisförmige Fußstütze	
Sitzhöhe (mm)	450 - 650		520 - 770		560 - 810	
Breite des Sitzes (mm)	450		450		450	
Tiefe des Sitzes (mm)	420		420		420	
Modell Kunstleder	Art. Nr.	CHF	Art. Nr.	CHF	Art. Nr.	CHF
Blau	724521	AA -	724525	AA -	724529	AA -
Anthrazit	724533	AA -	724537	AA -	724541	AA -
Weiß	724545	AA -	724549	AA -	724553	AA -
Orange	724557	AA -	724561	AA -	724565	AA -
Grün	724569	AA -	724574	AA -	724577	AA -
Modell PU-Schaum	Art. Nr.	CHF	Art. Nr.	CHF	Art. Nr.	CHF
Blau	724522	AA -	724526	AA -	724530	AA -
Anthrazit	724534	AA -	724538	AA -	724542	AA -
Weiß	724546	AA -	724550	AA -	724554	AA -
Orange	724558	AA -	724562	AA -	724566	AA -
Grün	724570	AA -	724574	AA -	724578	AA -



724521

Hocker Modell "Labsit"

- Hocker auf Rollen mit bequemer Sitzfläche
- Waschbar, desinfektionsmittelbeständig und robust
- Sitzhöhe 450 - 650 mm
- Breite und Tiefe des Sitzes : 400 mm
- Durchmesser Fußgestell : 640 mm
- Sitzfläche aus Polyurethanschaum und Fußkreuz aus Polyamid



Art. Nr.	Bezeichnung	CHF
724582	Labsit PU Hocker schwarz mit Rollen	AA -

Option: Armlehnen

Art. Nr.	Bezeichnung	CHF
724581	Armlehnen für Sitz (Satz von 2 Stück)	AA -